





HÖGERT TECHNIK

Brand ambassador

Paweł Trela

Polish Drifting Champion



Hand tools of the most demanding users

We provide valuable solutions, combining durability and functionality. Our products are created for demanding users and intensive use. The Högert Technik brand offer is addressed to professionals who professionally use hand tools in their daily work.

Customer satisfaction is our priority. We guarantee:

- Assistance in choosing an assortment;
- Fast execution of orders;
- Efficient logistics;
- Full marketing support.



EXTENDED WARRANTY

We provide a 25-year or lifetime warranty for selected Högert Technik tool kits and products. The warranty is valid in the European Union and covers manufacturing and material defects revealed during the warranty period.

QUALITY CONTROL

Högert Technik products meet the most important quality standards. Quality is the superior value of the Högert Technik brand. Our products go through a series of tests and external audits before they go on sale. We are constantly looking for new solutions that make work easier for users - raising the bar for ourselves and the competition.



DEMO-CAR – A MOBILE SHOWROOM

The multifunctional brand platform provides free presentations and training on the Högert Technik tool range: shows, product tests, tips, contests with prizes.

B2B PLATFORM FOR DISTRIBUTORS

Allows fast and intuitive shopping and full access to the product offer 24 hours a day, 7 days a week, without geographical restrictions. Through the B2B platform, we provide access to current prices and inventory, product photos, data sheets and detailed information about the products, order fulfilment status and commercial documents.

API - automated data exchange

In order to improve the work of our business partners, we provide the integration of stores and websites with the central database of Högert Technik products.

Social Media - Always be up to date!

Our activity on Facebook and YouTube includes current information about the brand's life, as well as about new products as well as advice and presentations of selected products from the product range.



INFLUENCER MARKETING and SPORTS MARKETING

We strive to make the Högert Technik brand recognizable on the domestic and international markets, e.g. through the cooperation with influencers or sports games sponsorship.

SOCIAL RESPONSIBILITY

From the beginning of our activity, we assume the need to promote technical competitions and support local organizations. This is why we are involved in events that promote specialized schools, the purpose of which is to inform about the labour market for specialized industries. We support leading nationwide competitions for young professionals and numerous educational fairs. We support organizations that work for the benefit of society, such as the Volunteer Fire Department, by providing tools that make their daily functioning easier.

PRODUCT CATEGORIES

The brand's portfolio is constantly expanding every year. In response to the market needs and our clients, we put special emphasis on the development of each category.

- MECHANICAL TOOLS
- PNEUMATIC TOOLS
- AUTOMOTIVE TOOLS
- WORKSHOP TOOLS
- TOOLS FOR ELECTRICIANS
- TOOLS FOR PLUMBERS
- BUILDING TOOLS
- MEASURING TOOLS
- CUTTING TOOLS
- JOINING TOOLS
- POWER TOOLS
- TOOL STORAGE

We encourage you to familiarize yourself with the HÖGERT WORKWEAR offer. Collections of footwear and OHS accessories are complementary products that are necessary for the proper protection of the body.



Narzędzia dla wymagających

Dostarczamy wartościowe rozwiązania, łącząc trwałość i funkcjonalność. Nasze produkty powstają z myślą o wymagających użytkownikach i intensywnej eksploatacji. Oferta marki Högert Technik skierowana jest do profesjonalistów, osób zawodowo używających narzędzi ręcznych w swojej codziennej pracy.

Satysfakcja klientów to dla nas priorytet. Gwarantujemy:

- Pomoc przy wyborze asortymentu;
- Szybką realizację zleceń;
- Sprawną logistykę;
- Pełne wsparcie marketingowe.



WYDŁUŻONA GWARANCJA

Zapewniamy 25-letnią lub dożywotnią gwarancję wybranych zestawów narzędziowych i produktów Högert Technik. Gwarancja obowiązuje na terenie Unii Europejskiej i obejmuje wady produkcyjne i materiałowe ujawnione w okresie trwania gwarancji.

KONTROLA JAKOŚCI

Produkty Högert Technik spełniają najważniejsze normy jakościowe. Jakość jest nadrzędną wartością naszej marki. Nasze produkty przechodzą przez szereg testów i kontroli zewnętrznych, zanim trafią do sprzedaży. Nieustannie szukamy nowych rozwiązań ułatwiających pracę użytkownikom narzędzi – podnosząc poprzeczkę sobie, jak i konkurencji.



DEMO-CAR MOBILNY SHOWROOM

Multifunkcyjna platforma marki zapewnia bezpłatne prezentacje i szkolenia z oferty narzędzi Högert Technik: pokazy, testy produktowe, porady, konkursy z nagrodami.

PLATFORMA B2B DLA DYSTRYBUTORÓW

Zapewniamy szybkie i intuicyjne zakupy oraz pełny dostęp do oferty produktowej 24h/dobę, 7 dni w tygodniu, bez ograniczeń geograficznych. Poprzez platformę B2B zapewniamy dostęp do aktualnych cen i stanów magazynowych, zdjęć produktowych, kart katalogowych i szczegółowej informacji o produktach, a także statusu realizacji zamówień oraz dokumentów handlowych.

API – zautomatyzowana wymiana danych

W celu usprawnienia pracy naszym partnerom biznesowym zapewniamy integrację sklepów i stron internetowych z centralną bazą danych produktów Högert Technik.

SOCIAL MEDIA - Bądź zawsze na bieżąco!



Nasza aktywność na platformach Facebook i YouTube to bieżące informacje o marce, nowościach produktowych oraz porady i prezentacje wybranych produktów z oferty.



INFLUENCER MARKETING i MARKETING SPORTOWY

Pracujemy nad tym, aby marka Högert Technik była rozpoznawalna na rynku krajowym, jak i poza jego granicami m. in. współpracując z influencerami, czy sponsorując rozgrywki sportowe.

ODPOWIEDZIALNOŚĆ SPOŁECZNA

Od początku swojej działalności dostrzegamy konieczność promocji zawodów technicznych oraz wspierania lokalnych organizacji. Dlatego angażujemy się w wydarzenia, które promują szkoły profilowane oraz informują o rynku pracy dla branż wyspecjalizowanych. Sponsorujemy czołowe ogólnopolskie konkursy dla młodych profesjonalistów oraz liczne targi edukacyjne. Wspieramy organizacje działające na rzecz społeczeństwa, dostarczając narzędzia, które ułatwiają im codzienne funkcjonowanie.

KATEGORIE PRODUKTOWE

Portfolio marki jest z roku na rok nieustannie poszerzane. W odpowiedzi na zapotrzebowanie rynku i naszych klientów, szczególnie nacisk kładziemy na stały rozwój w ramach każdej kategorii.



Zachęcamy do zapoznania się z ofertą HÖGERT WORKWEAR. Kolekcje ubrań obuwia i akcesoriów BHP to wzajemnie uzupełniające się produkty, które są niezbędne do prawidłowej ochrony ciała.

Инструменты для требовательных клиентов

Мы предоставляем ценные решения, сочетающие долговечность и функциональность. Наши продукты созданы для требовательных пользователей и интенсивного использования. Предложение марки Högert Technik адресовано профессионалам и людям, которые по роду своих занятий используют ручной инструмент в повседневной работе.

Удовлетворенность клиентов нашим приоритетом. Мы гарантируем:

- Помощь в выборе ассортимента;
- Быстрое выполнение заказов;
- Эффективная логистика;
- Полная маркетинговая поддержка.



РАСШИРЕННАЯ ГАРАНТИЯ

Мы предоставляем пожизненную или 25-летнюю гарантию на отдельные продукты и наборы инструментов Högert Technik. Гарантия распространяется на производственные дефекты, выявленные в течение гарантийного периода.

КОНТРОЛЬ КАЧЕСТВА

Продукция högert technik соответствует самым высоким Стандартам качества. Качество является главной ценностью бренда Högert Technik. До поступления в продажу наши продукты проходят серию испытаний и внешний контроль.



DEMO-SAR МОБИЛЬНЫЙ ШОУ-РУМ

Многофункциональная платформа бренда предоставляет бесплатные презентации и учебные курсы по инструментам Högert Technik: выставки, тестирование продукции, советы, конкурсы с призами.

ПЛАТФОРМА B2B ДЛЯ ДИСТРИБУТОРОВ

Обеспечивает быстрые и интуитивно понятные покупки, а также полный доступ к предложению 24 часа в сутки, 7 дней в неделю, без географических ограничений.

С помощью платформы B2B мы предоставляем доступ к актуальным ценам и складским запасам, фотографиям товаров, спецификациям и подробной информации о товарах, статусу выполнения заказа, а также коммерческим документам.

API – автоматизированный обмен данными

Для улучшения работы наших деловых партнеров, мы обеспечиваем интеграцию магазинов и интернет-сайтов с центральной базой данных товаров Högert Technik.

SOCIAL MEDIA - ВСЕГДА БУДЬТЕ В КУРСЕ!

Наше присутствие на платформах Facebook и YouTube - это актуальная информация о жизни марки, а также о новых товарах, а также консультации и презентации отдельных товаров из предложения.



ИНФЛЮЕНСЕР МАРКЕТИНГ И СПОРТИВНЫЙ МАРКЕТИНГ

Мы работаем над тем, чтобы марка Högert Technik была узнаваемой как на внутреннем рынке, так и за рубежом, с помощью сотрудничества с инфлюенсерами или спонсирования спортивных мероприятий.

СОЦИАЛЬНАЯ ОТВЕТСТВЕННОСТЬ

С самого начала нашей деятельности мы видим необходимость Популяризации технических профессий, а также поддержка локальных Организаций. Именно поэтому мы участвуем в мероприятиях, которые продвигают профессиональные технические училища, техникумы и информируют о рынке труда для выбранных отраслей. Мы поддерживаем ведущие польские конкурсы для молодых техников-технологов и плотников по дереву и многочисленные образовательные ярмарки.

Мы поддерживаем организации, работающие на благо людей мы предоставляем инструменты, которые облегчают их повседневную работу.

КАТЕГОРИИ ПРОДУКТОВ

Портфель бренда постоянно расширяется из года в год. В ответ на спрос рынка и ориентируясь на мнение наших клиентов, мы уделяем особое внимание разработке автомобильного инструмента, электроинструмента, а также систем хранения.



Рекомендуем вам ознакомиться с предложением HÖGERT WORKWEAR. Коллекции одежды, обуви и защитных аксессуаров HÖGERT WORKWEAR - это взаимодополняющие продукты, которые необходимы для надлежащей защиты тела.

Інструменти для ВИМОГЛИВИХ

Ми пропонуємо неперевершені рішення, поєднуючи довговічність та функціональність. Наша продукція виготовляється з думкою про вимогливих користувачів та щоденне інтенсивне використання. Пропозиція бренду Höger Technik адресована до професіоналів, людей, які кваліфіковано використовують ручний інструмент у своїй щоденній роботі.

Задоволення клієнтів наш пріоритет. Ми гарантуємо:

- Допомогу у виборі асортименту;
- Швидке виконання замовлень;
- Ефективну логістику;
- Широку маркетингову підтримку.



РОЗШИРЕНА

Ми надаємо 25-річну або довічну гарантію на вибрані комплекти інструментів та вироби Höger Technik. Гарантія діє на території Європейського Союзу та охоплює виробничі та механічні дефекти, виявлені протягом гарантійного періоду.

КОНТРОЛЬ ЯКОСТІ

Продукція höger technik відповідає найвищим стандартам якості. Якість - це головне значення нашого бренду. Наша продукція проходить ряд зовнішніх випробувань та перевірок перед продажем. Ми постійно шукаємо нові рішення для поліпшення праці користувачів інструментів - підносимо поперечку для себе, а також для конкуренції.



ДЕМО-АВТО МОБІЛЬНИЙ ВИСТАВКОВИЙ

Багатофункціональна платформа бренду пропонує безкоштовні презентації та навчальні курси щодо пропозиції інструментів Höger Technik: презентації, випробування продукції, поради, конкурси з призами та нагородами.

B2B ПЛАТФОРМА ДЛЯ ДИСТРИБ'ЮТОРІВ

Вона забезпечує швидкі та інтуїтивні покупки та повний доступ до товарної пропозиції 24 години на добу, 7 днів на тиждень, без географічних обмежень.

Через платформу B2B ми надаємо доступ до: поточних цін та товарних запасів, фотографії товарів, технічні картки каталогу та детальну інформацію про товари, статус виконання замовлення та комерційні документи.

API - АВТОМАТИЗОВАНИЙ ОБМІН ДАНИМИ

Для покращення роботи наших ділових партнерів ми забезпечуємо інтеграцію магазинів та веб-сайтів із центральною базою даних продуктів Höger Technik.

СОЦІАЛЬНІ МЕРЕЖІ - Завжди будьте в курсі!

Наша діяльність на платформах Facebook та YouTube включає поточну інформацію про життя бренду, а також про нові продукти, поради та презентації вибраних продуктів із нашого каталогу.



ІНФЛЮЕНС-МАРКЕТИНГ ТА СПОРТИВНИЙ МАРКЕТИНГ

Ми працюємо над тим, щоб бренд Höger Technik, між іншим, став впізнаваним на внутрішньому ринку та за кордоном, співпрацюючи з інфлюенсерами або спонсоруєчи спортивні ігри.

СОЦІАЛЬНА ВІДПОВІДАЛЬНІСТЬ

З початку нашої діяльності ми надаємо значну підтримку для розвитку технічних спеціальностей а також для місцевих організацій. Ось чому ми беремо участь у заходах, які просувають спеціалізовані школи та інформують про ринок праці для спеціалізованих галузей. Ми підтримуємо провідні національні конкурси для молодих техніків з деревної техніки та теслярів та численні освітні ярмарки. Ми підтримуємо організації, які працюють на благо суспільства, надаючи інструменти, що полегшують їхнє щоденне функціонування.

КАТЕГОРІЇ ПРОДУКТІВ

Портфоліо торгової марКИ з року в рік постійно розширюється. У відповідь на ринковий попит та потреби наших клієнтів, ми робимо особливий акцент на розробці категорії автомобільних інструментів, електроінструментів та систем зберігання.



Ознакомьтесь з асортиментом HÖGERT WORKWEAR. Колекції одягу, взуття та аксесуарів HÖGERT WORKWEAR - це взаємодоповнюючі продукти, які необхідні для правильного захисту тіла.

Hand tools of the most demanding users

Mes siūlome vertingus sprendimus, derindami ilgaamžiškumą ir funkcionalumą. Mūsų gaminiai kuriami atsižvelgiant į reiklius vartotojus ir intensyvią naudojimą. „Högert Technik“ prekės ženklo siūlomas yra skirtas profesionalams, tiems, kas profesionaliai naudoja rankinius įrankius savo kasdiniame darbe.

Klientų pasitenkinimas yra mūsų prioritetas. Mes garantuojame:

- Pagalbą renkantis asortimentą;
- Greitą užsakymų vykdymą;
- Efektyvią logistiką;
- Pilną rinkodaros rėmimą.



PRATĘSTA GARANTIJA

Atrinktiems „Högert Technik“ įrankių rinkiniams ir gaminiams suteikiame 25 metų arba viso gyvenimo garantiją. Garantija galioja Europos Sąjungoje ir apima gamybos ir medžiagų defektus, aptiktus per garantinį laikotarpį.

KOKYBĖS KONTROLĖ

„Högert Technik“ gaminiai atitinka svarbiausius kokybės standartus. Kokybė yra pagrindinė mūsų prekės ženklo vertė. Prieš patekdami į prekybą mūsų gaminiai ne vieną kartą išbandomi ir patikrinami išorinių tyrėjų. Nuolat ieškome naujų sprendimų, palengvinančių įrankių naudotojų darbą – vis pakeldami kartelę tiek sau, tiek konkurentams.



DEMO-CAR MOBILIOJI DEMONSTRAVIMO SALĖ

Daugiafunkcė prekės ženklo platforma siūlo nemokamus „Högert Technik“ įrankių asortimento pristatymus ir mokymus: demonstracijas, produktų testus, patarimus, konkursus su prizais.

B2B PLATFORMA PLATINTOJAMS

Užtikrina greitą ir intuityvią apsipirkimą bei neribotą prieigą prie produktų asortimento 24 valandas per parą, 7 dienas per savaitę, be geografinių apribojimų.

B2B platformoje suteikiame prieigą prie esamu metu galiojančių kainų ir atsargų kiekių, produktų nuotraukų, katalogų kortelių ir išsamių informacijos apie produktus, taip pat užsakymo vykdymo būsenos ir komercinių dokumentų.

API – automatinis keitimasis duomenimis

Siekdami palengvinti savo verslo partnerių darbą, užtikriname parduotuvių ir interneto svetainių integraciją su centrine „Högert Technik“ produktų duomenų baze.

SOCIALINĖ ŽINIASKLAIDA – sekite naujienų pulsą!

Mūsų veikla „Facebook“ ir „YouTube“ platformose - tai naujausia informacija apie prekės ženklą ir produktų naujienas, taip pat patarimai ir atrinktų asortimento produktų pristatymai.



INFLUENCERIŲ RINKODARA ir SPORTO RINKODARA

Mes stengiamės, kad „Högert Technik“ prekės ženklas būtų atpažįstamas tiek vidaus, tiek užsienio rinkoje, ir tam pasitelkiame, be viso kito, bendradarbiavimą su influenceriais ar sporto renginių rėmimą.

SOCIALINĖ ATSAKOMYBĖ

Nuo pat savo veiklos pradžios jaučiame poreikį propaguoti technines profesijas ir remti vietines organizacijas. Todėl dalyvaujame renginiuose, kuriuose reklamuojamos specializuotos mokyklos ir informuojama apie specializuotų ūkio šakų darbo rinką. Mes remiame žinomiausius Lenkijoje jaunųjų specialistų konkursus ir daugybę edukacinių mugių. Remiame organizacijas, dirbančias visuomenės labui, suteikdami įrankius, kurie palengvina jų kasdienį darbą.

PRODUKTŲ KATEGORIJOS

Prekės ženklo pasiūlymų portfelis kasmet nuolat plečiamas. Reaguodami į rinkos ir savo klientų poreikius, ypatingą dėmesį skiriame nuolatinei kiekvienos produktų kategorijos plėtrai.

	MECHANINIAI ĮRANKIAI	
	PNEUMATINIAI ĮRANKIAI	
	AUTOMOBILIŲ ĮRANKIAI	
	DIRBTUVĖS ĮRANKIAI	
	ĮRANKIAI ELEKTRIKAMS	
	HIDRAUIKOS ĮRANKIAI	
	STATYBOS ĮRANKIAI	
	MATAVIMO ĮRANKIAI	
	PJAUSTYMO ĮRANKIAI	
	JUNGIMO ĮRANKIAI	
	ELEKTRINIAI ĮRANKIAI	
	ĮRANKIŲ LAIKYMAS	

Kviečiame susipažinti su HÖGERT WORKWEAR pasiūlymu. DSS aprangos, avalynės ir priedų kolekcijos - tai vienas kitą papildantys gaminiai, būtini tinkamai kūno apsaugai.

Hand tools of the most demanding users

Mēs piedāvājam vērtīgus risinājumus, apvienojot izturību un funkcionalitāti. Mūsu produkti tiek izstrādāti, ņemot vērā prasīgus lietotājus un intensīvu lietošanu. "Högert Technik" zīmola piedāvājums ir paredzēts profesionāļiem, cilvēkiem, kuri profesionāli izmanto rokas instrumentus savā ikdienas darbā.

Klientu apmierinātība ir mūsu prioritāte. Mēs garantējam:

- Palīdzību, izvēloties produktus;
- Ātru pasūtījumu izpildi;
- Efektīvu loģistiku;
- Pilnu mārketinga atbalstu.



PAGARINĀTA GARANTĪJA

Mēs nodrošinām 25 gadu garantiju vai mūža garantiju atsevišķiem "Högert Technik" instrumentu komplektiem un produktiem. Garantija ir spēkā Eiropas Savienībā un attiecas uz garantijas laikā atklātajiem ražošanas un materiālu defektiem.

KVALITĀTES KONTROLE

"Högert Technik" produkti atbilst augstākajiem kvalitātes standartiem. Kvalitāte ir mūsu zīmola augstākā vērtība. Pirms mūsu produktu pārdošanas tiek veikta virkne ārēju testu un pārbaūžu. Mēs pastāvīgi meklējam jaunus risinājumus, lai atvieglotu instrumentu lietotāju darbu - paaugstinot latīņu sev un konkurentiem.



DEMO-CAR MOBILIS SALONS

Zīmola daudzfunkcionālā platforma nodrošina bezmaksas prezentācijas un apmācības par "Högert Technik" instrumentiem: demonstrācijas, produktu pārbaudes, padomus, konkursus ar balvām.

B2B PLATFORMA IZPLATĪTĀJIEM

Nodrošina ātru un intuitīvu iepirkšanos un pilnu piekļuvi produktu piedāvājumam 24 stundas diennaktī, 7 dienas nedēļā, bez ģeogrāfiskiem ierobežojumiem. Izmantojot B2B platformu, mēs nodrošinām piekļuvi aktuālām cenām un krājumu līmenim, produktu fotogrāfijām, kataloga kartēm un detalizētai informācijai par produktiem, kā arī pasūtījuma izpildes statusam un komercdokumentiem.

API – automatizēta datu apmaiņa

Lai uzlabotu mūsu biznesa partneru darbu, mēs nodrošinām veikalu un vietņu integrāciju ar "Högert Technik" produktu centrālo datu bāzi.

SOCIĀLIE TĪKLI - sekojiet jaunumiem!

Mūsu darbība Facebook un YouTube platformās ietver aktuālu informāciju par zīmolu, jauniem produktiem, kā arī ieteikumus un piedāvāto produktu prezentācijas.



IETEKMĒTĀJU MĀRKETINGS un SPORTA MĀRKETINGS

Mēs cenšamies, lai "Högert Technik" zīmols būtu atpazīstams vietējā tirgū un ārzemēs, citu starpā, sadarboties ar ietekmētājiem vai sponsorējot sporta sacensības.

SOCIĀLĀ ATBILDĪBA

Jau no savas darbības sākuma mēs redzam nepieciešamību popularizēt tehniskās profesijas un atbalstīt vietējās organizācijas. Tāpēc mēs iesaistāmies pasākumos, kas popularizē specializētās skolas un informē par specializēto nozaru darba tirgu. Mēs sponsorējam vadošos valsts mēroga konkursus jaunajiem profesionāļiem un daudzas izglītības izstādes. Mēs atbalstām organizācijas, kas strādā sabiedrības labā, nodrošinot rīkus, kas atvieglo to ikdienas darbību.

PRODUKTU KATEGORIJAS

Zīmola portfelis gadu no gada tiek pastāvīgi paplašināts. Reaģējot uz tirgus un mūsu klientu vajadzībām, mēs īpašu uzsvāru liekam uz pastāvīgu attīstību katrā produktu kategorijā.



Mēs aicinām iepazīties ar HÖGERT WORKWEAR piedāvājumu. Apavu un DDVA piederumu kolekcijas ir papildu produkti, kas nepieciešami pareizai ķermeņa aizsardzībai.

Hand tools of the most demanding users

Pakume väärtuslikke lahendusi, mis ühendavad endas vastupidavuse ja funktsionaalsuse. Meie tooted on loodud nõudlikele kasutajatele ja intensiivse kasutamise jaoks. Högert Techniku kaubamärgi sortiment on suunatud professionaalidele, inimestele, kes kasutavad oma igapäevases kutsetegevuses käsitööriistu.

Klientide rahulolu on meie prioriteet. Garanteerime:

- abi sortimendi valimisel;
- tellimuste kiire täitmise;
- sujuva logistika;
- täieliku turundustoe.



PIKENDATUD GARANTII

Pakume Högert Techniku valitud tööriistakomplektidele ja toodetele 25-aastast või eluaegset garantiid. Garantii kehtib Euroopa Liidus ja hõlmab garantiiaja jooksul ilmnenuid tootmis- ja materjalvigu.

KVALITEEDIKONTROLL

Högert Techniku tooted vastavad kõige olulisematele kvaliteedistandarditele. Kvaliteet on meie kaubamärgi peamine väärtus. Meie tooted läbivad enne müügile jõudmist mitmeid väliseid katseid ja kontrole. Otsime pidevalt uusi lahendusi tööriistade kasutajate töö hõlbustamiseks, tõstes latti kõrgemale nii enda kui ka konkurentide jaoks.



DEMOAUTO MOBIILNE VÄLJAPANEKUSAAL

Brändi multifunktsionaalne platvorm pakub tasuta esitlusi ja koolitusi Högert Techniku tööriistade sortimendi kohta: tutvustusi, tootekatseid, nõuandeid, auhindadega konkursse.

B2B PLATFORM EDASIMÜÜJATELE

Pakub kiiret ja intuiitivset ostmist ning täielikku juurdepääsu tootesortimendile 24 tundi ööpäevas, 7 päeva nädalas, ilma geograafiliste piiranguteta. B2B platvormi kaudu tagame juurdepääsu praegu kehtivatele hindadele ja laoseisule, tootefotodele, kataloogikaartidele ja üksikasjalikule teabele toodete kohta, samuti tellimuste täitmise olekule ja kaubandusdokumentidele.

API – automatiseeritud andmevahetus

Meie äripartnerite töö tõhustamiseks tagame kaupluste ja veebilehtede integreerimise Högert Techniku toodete keskandmebaasiga.

SOTSIAALMEEDIA – olge alati sündmustega kursis!

Meie tegevus Facebooki ja YouTube'i platvormidel hõlmab jooksvat teavet brändi kohta, uusi tooteid, samuti nõuandeid ja sortimendist valitud toodete esitlusi.



MÕJUTAJATE TURUNDUS ja SPORDITURUNDUS

Töötame selle nimel, et Högert Techniku kaubamärk oleks äratuntav nii sise- kui ka välisurul, muu hulgas koostöös mõjutajatega või spordimängude spondeerimisel.

ÜHISKONDLIK VASTUTUS

Oma tegevuse algusest saadik näeme vajadust edendada tehnilisi ameteid ja toetada kohalikke organisatsioone. Seepärast osaleme üritustel, mis reklaamivad kindla profiiliga koole ja teavitavad spetsialiseeritud tööstusharude tööturust. Sponsoreerime juhtivaid üleriigilisi konkursse noortele professionaalidele ja arvukaid haridusmesse. Toetame ühiskonna heaks töötavaid organisatsioone, pakkudes vahendeid, mis hõlbustavad nende igapäevast toimimist.

TOOTEKATEGOORIAD

Brändiportfelli laiendatakse aasta-aastalt pidevalt. Vastuseks turu ja meie klientide nõudlusele paneme erilist rõhku pidevale arengule igas kategoorias.

	MEHAANILISED TÖÖRIISTAD	
	PNEUMAATILISED TÖÖRIISTAD	
	AUTOTÖÖRIISTAD	
	TÖÖKOJA TÖÖRIISTAD	
	TÖÖRIISTAD ELEKTRIKUTELE	
	HÜDRAULIKATÖÖRIISTAD	
	EHITUSTÖÖRIISTAD	
	MÕÖTERIISTAD	
	LÕIKETÖÖRIISTAD	
	ÜHENDUSTÖÖRIISTAD	
	ELEKTRITÖÖRIISTAD	
	TÖÖRIISTADE HOIDMINE	

Olete oodatud tutvuma HÖGERT WORKWEARi tootevalikuga. Rõivaste ja jalatsite ning töötervishoiu- ja tööohutustarvikute kollektsioonid on üksteist täiendavad tooted, mis on vajalikud keha nõuetekohaseks kaitsmiseks.

Hand tools of the most demanding users

Dodávame hodnotné riešenia a kombinujeme odolnosť s funkčnosťou. Naše výrobky vznikajú s myšlienkou na náročných užívateľov a intenzívnu prevádzku. Ponuka značky Högert Technik je určená profesionálom, ľuďom, ktorí profesionálne používajú ručné náradie pri svojej každodennej práci.

Spokojnosť zákazníkov je pre nás prioritou. Garantujeme:

- Pomoc pri výbere sortimentu;
- Rýchle spracovanie zákaziek;
- Efektívnu logistiku;
- Plnú marketingovú podporu.



PREDĹŽENÁ ZÁRUKA

Na vybrané súpravy náradia a výrobky Högert Technik poskytujeme 25-ročnú alebo doživotnú záruku. Záruka je platná na území Európskej únie a vzťahuje sa na materiálové chyby odhalené počas záručnej doby.

KONTROLA KVALITY

Výrobky Högert Technik spĺňajú najdôležitejšie kvalitatívne normy.

Kvalita je nadradenou hodnotou našej značky. Naše výrobky prechádzajú pred predajom radom testov a externých kontrol. Neustále hľadáme nové riešenia uľahčujúce prácu používateľom náradia – zvyšujeme laťku ako sebe, tak aj konkurencii.



DEMO-CAR MOBILNÝ SHOWROOM

Multifunkčná platforma zabezpečuje bezplatné prezentácie a školenia z ponuky náradia Högert Technik: prezentácie, testy produktov, poradenstvo, súťaže o ceny.

B2B PLATFORMA PRE DISTRIBÚTOROV

Zaisťuje rýchle a intuitívne nákupy a plný prístup k ponuke produktov 24 hod. denne, 7 dní v týždni, bez geografických obmedzení.

Prostredníctvom B2B platformy poskytujeme prístup k aktuálnym cenám a skladovým zásobám, produktovým fotografiám, katalógovým kartám a podrobným informáciám o výrobkoch, ako aj stavu spracovania objednávok a obchodným dokumentom.

API – automatizovaná výmena údajov

Aby sme zlepšili prácu našich obchodných partnerov, zaisťujeme integráciu obchodov a webových stránok s centrálnou databázou výrobkov Högert Technik.

SOCIAL MEDIA – Buďte vždy v obraze!

V rámci našich aktivít na platformách Facebook a YouTube prinášame aktuálne informácie o značke, novinkách o výrobkoch a poradenstvo a prezentácie vybraných výrobkov z ponuky.



INFLUENCER MARKETING A ŠPORTOVÝ MARKETING

Pracujeme na tom, aby značka Högert Technik bola uznávaná na domácom trhu aj v zahraničí, okrem iného vďaka spolupráci s influencerami alebo sponzorovaniu športových hier.

SOCIÁLNA ZODPOVEDNOSŤ

Od začiatku našej činnosti vidíme potrebu propagovať technické profesie a podporovať miestne organizácie. Preto sa zapájame do akcií, ktoré propagujú špecializované školy a informujú o trhu práce pre špecializované odvetvy. Sponzorujeme popredné celoštátne súťaže pre mladých profesionálov a mnohé vzdelávacie veľtrhy. Podporujeme organizácie pracujúce v prospech spoločnosti poskytovaním náradia, ktoré im uľahčuje každodenné fungovanie.

KATEGÓRIE VÝROBKOV

Portfólio značky sa z roka na rok neustále rozširuje. V reakcii na potreby trhu a našich zákazníkov kladieme zvláštny dôraz na neustály rozvoj v rámci každej kategórie.

	MECHANICKÉ NÁRADIE	
	PNEUMATICKÉ NÁRADIE	
	AUTOMOBILOVÉ NÁRADIE	
	DIELENSKÉ NÁRADIE	
	NÁRADIE PRE ELEKTRIKÁROV	
	NÁRADIE PRE HYDRAULIKOV	
	STAVEBNÉ NÁRADIE	
	MERACIE NÁSTROJE	
	REZACIE NÁSTROJE	
	SPOJOVACIE NÁRADIE	
	ELEKTRONÁRADIE	
	SKLADOVANIE NÁRADIA	

Posývame vás na zoznámenie sa s ponukou HÖGERT WORKWEAR. Kolekcia oblečenia, obuvi a príslušenstva v oblasti BOZP sú vzájomne sa dopĺňajúce výrobky, ktoré sú nevyhnutné pre správnu ochranu tela.

Hand tools of the most demanding users

Nabízíme kvalitní řešení kombinující trvanlivost a funkčnost. Naše produkty jsou určeny pro náročné uživatele a intenzivní používání. Nabídka značky Högert Technik je určena profesionálům, lidem, kteří používají ruční nářadí pro svou každodenní práci.

Spokojenost zákazníků je naší prioritou. Náš servis zahrnuje:

- Pomoc při výběru sortimentu
- Rychlé vyřízení objednávek
- Efektivní logistika
- Plná marketingová podpora.



Prodloužená záruka

Na vybrané sady nástrojů a produktů Högert Technik poskytujeme 25-ti letou nebo doživotní záruku. Záruka je platná v Evropské unii a vztahuje se na výrobní a materiálové vady zjištěné během záruční doby.

Kontrola kvality

Produkty Högert Technik vyhovují nejnáročnějším normám na kvalitu. Kvalita je prvořadý cíl naší značky. Naše produkty procházejí několikanásobným testováním a interní kontrolou než jsou uvedeny na trh. Nepřetržitě se zaměřujeme na vylepšování uživatelských funkcí a uživatelského komfortu našich produktů pro maximální spokojenost našich zákazníků



DEMO-CAR mobilní expozice

Naše mobilní expozice produktů představuje moderní platformu pro komplexní prezentaci nářadí Högert Technik – ukázka vybraného zboží, jeho testování, školení zákazníků

PLATFORMA B2B PRO DISTRIBUTORY

Umožňuje rychlý nákup a plný náhled na produktové nabídky 24 hodin denně, 7 dní v týdnu, bez ohledu na místo pobytu.

Užívání platformy B2B umožňuje našim zákazníkům přístup k aktuálním cenám, dostupnosti zboží, produktovým fotkám a nákresům, detailnímu popisu zboží a rovněž k stavu vyřízení objednávek a vystavených dokladů.

API – automatizovaná výměna dat

Pro usnadnění práce našich distributorům tvoříme centrální databázi našich produktů s komplexní informační databankou.

SOCIÁLNÍ MEDIA – aneb VŽDY AKTUÁLNĚ

Naše aktivita na Facebooku a YouTube poskytuje nepřetržitý přehled o aktuální situaci naší značky, jejich produktových novinkách i vybrané produktových skupinách.



INFLUENCER MARKETING A SPORTOVNÍ MARKETING

Podporujeme značku Högert Technik aby byla všeobecně známou na všech trzích, a to díky spolupráci s influencery či sponzorováním sportovních událostí

SPOLEČENSKÁ ZODPOVĚDNOST

Od počátku naší činnosti si uvědomujeme naši zodpovědnost za rozvoj technických znalostí stejně tak jako rozvoj regionu. Proto se aktivně účastníme událostí zaměřených na speciální vzdělávání, podporujeme vybrané jedince ze škol či firem ve vzdělávání. Rovněž tak podporujeme sociálně prospěšné instituce (např. hasičské sbory) mj. Produkty které jim unsadňují jejich činnost.

PRODUKTOVÉ KATEGORIE

Portfolio našich výrobků se každoročně rozšiřuje. S ohledem na potřeby trhu a našich zákazníků se zaměřujeme na rozvoj produktů v každé kategorii.

	MECHANICKÉ NÁŘADÍ	
	PNEUMATICKÉ NÁŘADÍ	
	NÁŘADÍ PRO AUTOSERVIS	
	DÍLENSKÉ NÁŘADÍ	
	NÁSTROJE PRO ELEKTRIKÁŘE	
	HYDRAULICKÉ NÁŘADÍ	
	STAVEBNÍ NÁŘADÍ	
	MĚŘÍCÍ NÁSTROJE	
	ŘEZNÉ NÁSTROJE	
	SPOJOVACÍ NÁSTROJE	
	ELEKTRICKÉ NÁŘADÍ	
	VYBAVENÍ DÍLEN	

Doporučujeme Vám seznámit se s nabídkou pracovního oblečení HÖGERT. Kolekce obuvi, oděvů a doplňků vytváří kompletní kolekci pro ochranu těla při práci.

**EN Mechanical Tools PL Narzędzia Mechaniczne RU Механические Инструменты UK Механічні Інструменти
 LT Mechaniniai Įrankiai LV Mehāniskie Instrumenti ET Mehaanilised Tööriistad SK Mechanické Náradie
 CZ Mechanické Nářadí**

 HT1R478 46	 HT1R480 46	 HT1R464 46	 HT1R465 47	 HT1R466 47
 HT1R462 47	 HT1S405 48	 HT1S404 48	 HT1R416 48	 HT1R485 49
 HT1R470 49	 HT1R486 49	 HT1R425 50	 HT1R424 50	 HT1R450 51
 HT1R426 51	 HT1R454 52	 HT1R432 52	 HT1R439 54	 HT1R440 55
 HT1R458 56	 HT1R444 57	 HT1R334 58	 HT1R332 58	 HT1R382 58
 HT1R374 58	 HT1R304 58	 HT1R324 58	 HT1R354 58	 HT1R342 58





HT1S546

64



HT1S585

65



HT1S401

65



HT1S400

65



HT1S402

65



HT1R460

65



HT1R461

65



HT1S438

65



HT1S439

65



HT1S440

66



HT1S441

66



HT1S442

66



HT1S445

66



HT1S446

66



HT1S457

66



HT1S432

66



HT1S305

68



HT1S300

68



HT1S304

68



HT1S307

68



HT1S317

68



HT1S330

68



HT1S334

68



HT1S361

68



HT1S347

69



HT1S343

69



HT1S359

69



HT1S323

69



HT1S313

69



HT1S324

69



HT1S322

69



HT1S382

69



HT1S384

70



HT1S392

70



HT1S395

70

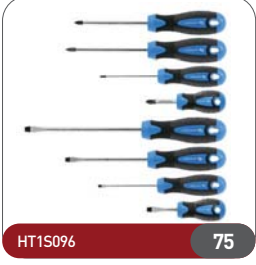



HT1S100

75



HT1S101

75



HT1S105

76



HT1S099

76



HT1S001

78



HT1S020

78



HT1S040

78



HT1S051

78



HT1S064

78



HT1S072

78



HT1S077

78



HT1S214

78



HT1S215

79



HT1S216

79



HT1S201

79



HT1S986

79



HT1S990

79



HT1S994

79



HT1S996

79



HT1S997

79



HT1S998

80



HT1S902

80



HT1S960

80



HT1S920

80



HT1S965

80



HT1S940

80



HT1S968

80



HT1S973

80



HT1W730

81



HT1W590

81



HT1W599

81

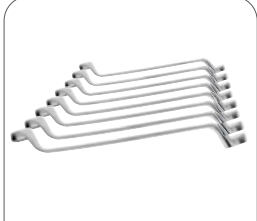

HT1W598

81



HT1W490

81



HT1W492

81



HT1W496

81

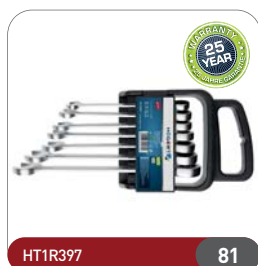

HT1R397

81



HT1W406

82



HT1R006

82



HT1R048

82



HT1P006

82



HT1P010

82



HT1P016

83



HT1P022

83



HT1P026

83



HT1P050

83



HT1P052

83



HT1P054

83



HT1P056

83



HT1P058

83

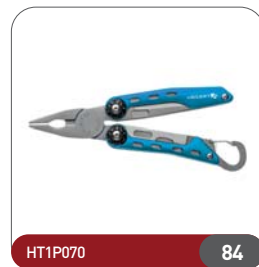

HT1P070

84



HT1P145

84



HT1P147

84



HT1P146

84



HT1P148

84



HT1P385

84



HT1P386

84



HT1P387

84



HT3B617

85

EN Pneumatic Tools **PL** Narzędzia Pneumatyczne **RU** Пневмоинструмент **UK** Пневматичні Інструменти
LT Pneumatiniai Įrankiai **LV** Pneumatiskie Instrumenti **ET** Pneuematilised Tööriistad **SK** Pneumatické Nástroje
CZ Pneumatické Nářadí



HT4R621

88



HT4R622

88



HT4R623

88



HT4R625

88



HT4R630

88



HT4R650

88



HT4R635

88



HT4R651

88



HT4R652

89



HT4R006

89



HT4R010

89



HT4R049

89



HT4R104

89



HT4R111

89



HT4R211

89



HT4R302

89



HT4R315

90



HT4R320

90



HT4R324

90



HT4R326

90



HT4R328

90



HT6R002

90



HT6R004

90



HT6R006

90



HT4R712

91



HT4R718

91



HT4R716

91

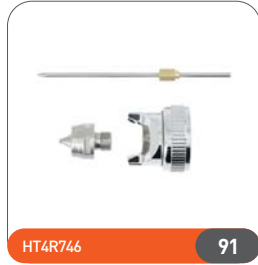

HT4R746

91

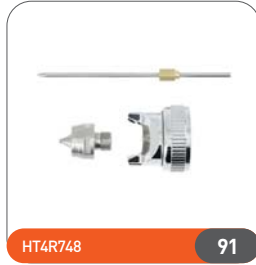

HT4R748

91



HT4R750

91



HT4R751

91



HT4R755

91



HT4R757

92



HT4R758

92



HT4R801

92



HT4R810

92



HT4R820

92

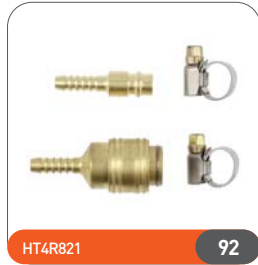

HT4R821

92



HT4R870

92



HT4R871

92



HT4R873

93



HT4R874

93



HT4R875

93



HT4R876

93



HT4R890

93



HT4R897

93

**EN Automotive Tools PL Narzędzia Motoryzacyjne RU Автоинструмент UK Автомобільні Інструменти
LT Automobilių Įrankiai LV Instrumenti Automašīnām ET Autotööriistad SK Automobilové Nástroje
CZ Nářadí Pro Autoservis**



HT8G004

96



HT8G006

96



HT8G022

96



HT8G052

96



HT8G100

96



HT8G200

96



HT8G205

96



HT8G210

96



HT8G215

97



HT8G218

97



HT8G225

97



HT8G227

97



HT8G229

97



HT8G230

97



HT8G231

97



HT8G240

97



HT8G245

99



HT8G246

99



HT8G247

99



HT8G248

99



HT8G250

99



HT8G251

99



HT8G252

99



HT8G253

99



HT8G254

100



HT8G257

100



HT8G258

100

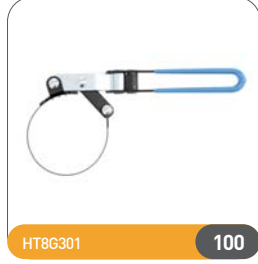

HT8G301

100



HT2E200

100



HT2E210

100



HT8G306

100



HT8G307

102



HT8G305

102



HT8G310

102



HT8G311

102



HT8G314

102

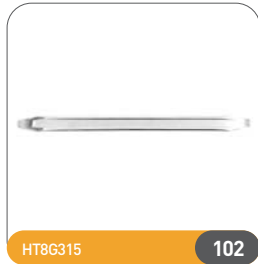

HT8G315

102



HT8G317

102



HT8G318

103



HT8G320

103



HT8G321

103



HT8G322

103



HT8G323

103



HT8G324

103



HT8G325

103



HT8G326

103



HT8G327

104

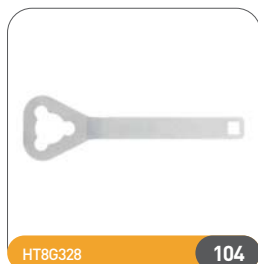

HT8G328

104



HT8G329

104



HT8G330

104



HT8G340

104

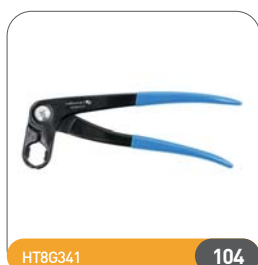

HT8G341

104

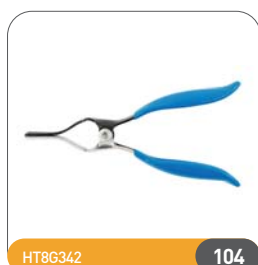

HT8G342

104



HT8G343

104

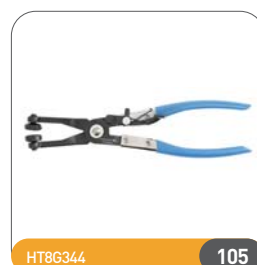

HT8G344

105

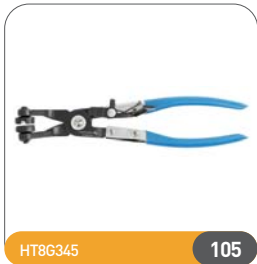

HT8G345

105



HT8G346

105



HT8G347

105



HT8G348

105



HT8G349

105



HT4R781

105



HT8G360

105

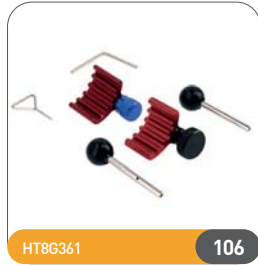

HT8G361

106



HT8G362

106



HT8G363

106



HT8G364

106



HT8G370

106



HT8G371

106



HT8G372

106



HT8G373

106



HT8G374

107



HT4R780

107



HT8G375

107



HT8G376

107



HT8G390

107



HT8G391

107



HT8G392

107



HT8G393

107



HT8G394

108



HT8G400

108



HT8G401

108



HT8G402

108



HT8G403

108



HT8G404

108



HT8G405

108



HT8G406

108



HT8G410

109



HT8G411

109



HT8G412

109



HT8G413

109



HT8G414

109



HT8G415

109



HT8G416

109



HT8G418

109



HT8G419

111



HT8G420

111

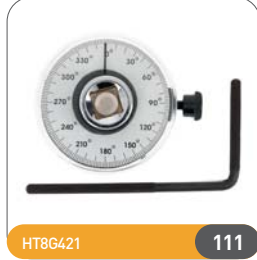

HT8G421

111



HT8G422

111



HT8G423

111



HT8G426

111



HT8G427

111



HT8G428

111



HT8G429

112



HT8G430

112



HT8G431

112



HT8G432

112



HT8G433

112



HT8G434

112



HT8G435

112



HT8G436

112



HT8G437

113



HT8G440

113



HT8G500

113



HT8G501

113



HT8G502

113



HT8G503

113



HT8G504

113

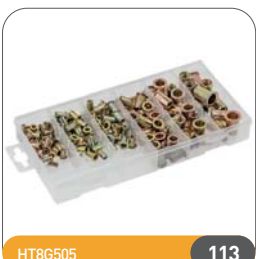

HT8G505

113



HT8G506

114



HT8G507

114



HT8G508

114



HT8G509

114



HT8G510

114



HT8G511

114



HT8G512

114



HT8G513

114



HT8G514

115



HT8G515

115



HT8G516

115



HT8G517

115



HT8G550

115



HT8G551

115



HT8G552

115



HT8G553

115



HT8G554

116



HT8G555

116



HT8G556

116



HT8G557

116



HT8G558

116



HT8G559

116



HT8G560

116



HT8G561

116



HT8G601

117



HT8G610

117



HT8G611

117



HT8G613

117



HT8G614

117



HT8G616

117



HT8G620

117



HT8G904

117



HT8G905

119



HT8G907

119



HT8G908

119



HT8G912

119



HT8G913

119



HT4R790

119



HT4R795

119



HT8G915

119



HT8G920

120



HT8G925

120



HT8G930

120



HT8G935

120



HT8G936

120



HT8G937

120



HT8G940

120



HT8G945

120



HT8G946

121



HT8G947

121

EN Workshop Tools PL Narzędzia Warsztatowe RU Инструмент Для Мастерской UK Сервісний Інструмент LT Dirbtuvės Įrankiai LV Darbnīcas Instrumenti ET Tööriista Tööriistad SK Dielenské Nástroje CZ Dílenské Nářadí



HT1E402

124

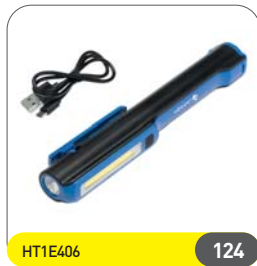

HT1E406

124



HT1E407

124



HT1E408

124



HT1E409

124



HT1E410

124



HT1E420

124



HT1E424

124



HT1E425

125



HT1E430

125



HT4R502

125

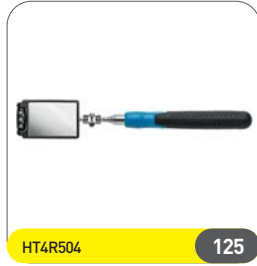

HT4R504

125



HT4R506

125



HT4R508

125



HT4R509

125

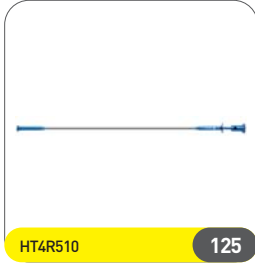

HT4R510

125

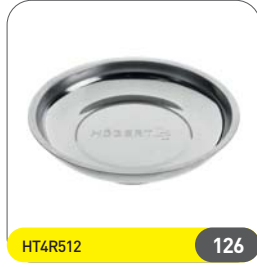

HT4R512

126

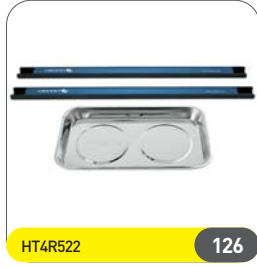

HT4R522

126



HT4R520

126



HT4R521

126

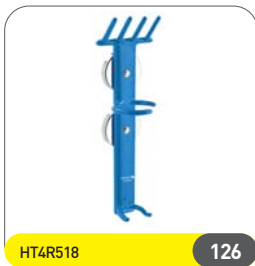

HT4R518

126



HT4R519

126

EN Tools For Electricians PL Narzędzia Dla Elektryków RU Инструмент Для Электриков UK Інструменти Для Електриків LT Įrankiai Elektrikams LV Instrumenti Elektriķiem ET Tööriistad Elektrikutele SK Nástadie Pre Elektrikárov CZ Nástroje Pro Elektrikáře



HT1E602

130



HT1E603

130

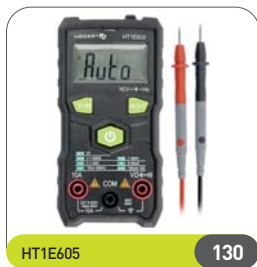

HT1E605

130



HT1E615

130



HT1E600

130



HT1E601

130



HT1E606

130



HT1E604

130



HT1E620

131



HT1E621

131



HT1E640

131



HT1S982

131



HT1S981

131



HT1E630

131



HT1P903

131



HT1P909

131



HT1P913

132



HT1P919

132



HT1P931

132



HT1P189

132



HT1P040

132



HT1P047

132



HT1P046

132



HT1P042

132



HT1P048

133



HT1P102

133



HT1P103

133

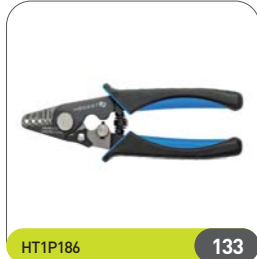

HT1P186

133



HT1P187

133



HT1P188

133



HT1P181

133

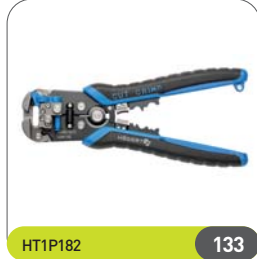

HT1P182

133



HT1P170

134



HT1P172

134



HT1P176

134



HT1P192

134



HT1P160

134



HT1P194

134



HT1P195

134



HT1P161

134



HT1P162

135



HT1P193

135



HT1P190

135



HT1P191

135



HT1P196

135



HT1P198

135



HT1P199

135



HT1P169

135



HT1P281

136



HT1E700

136



HT1E720

136



HT1E735

136

EN Tools For Plumbers PL Narzędzia Dla Hydraulików RU Инструмент Для Сантехников UK Інструменти Для Гідравліки
 LT Hidraukikos Įrankiai LV Instrumenti Santehnikiem ET Hüdraulikatööriistad SK Nářadie Pre Hydraulikov
 CZ Hydraulické Nářadí



HT1P375 140



HT1P378 140



HT1P372 140



HT1P380 140



HT1P382 140



HT1P384 140



HT1P519 140



HT1P530 140



HT1P531 141



HT1P541 141



HT1P545 141



HT1P548 141



HT1P552 141



HT1P560 141



HT1P561 141



HT1P562 141



HT1P564 142



HT1P595 142



HT1P600 142



HT1P603 142



HT1P617 142



HT1P605 142



HT1P606 142

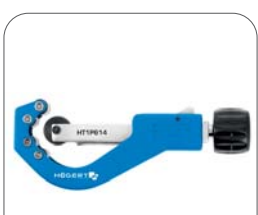

HT1P611 142



HT1P612 143



HT1P623 143



HT1P620 143

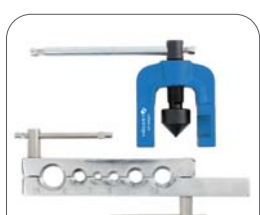

HT1P627 143



HT1P626 143

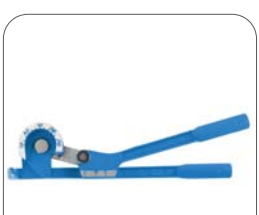

HT1P630 143



HT1P628

143

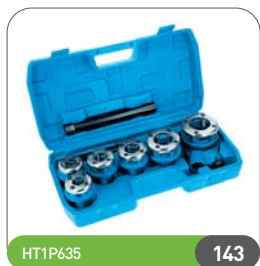

HT1P635

143



HT1P636

144



HT1P637

144



HT1P645

144



HT1P650

144



HT1P654

144



HT1P680

144



HT2C400

144

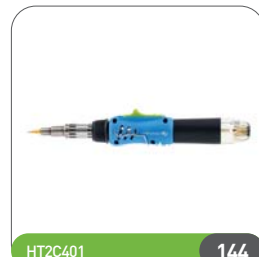

HT2C401

144



HT2C500

145



HT2C501

145



HT2C502

145



HT2C503

145



HT2C504

145



HT2C505

145



HT2C509

145

EN Building Tools PL Narzędzia Budowlane RU Строительные Инструменты UK Будівельні Інструменти
 LT Statybos Įrankiai LV Celtniecības Instrumenti ET Ehitustööriistad SK Stavebné Nástroje CZ Stavební Nářadí



HT3B001

148



HT3B021

148

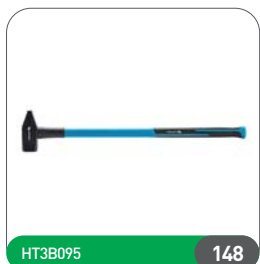

HT3B095

148



HT3B030

148



HT3B031

148



HT3B094

148



HT3B033

148



HT3B034

148



HT3B035

149



HT3B036

149

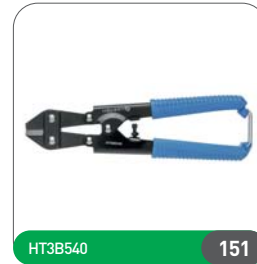
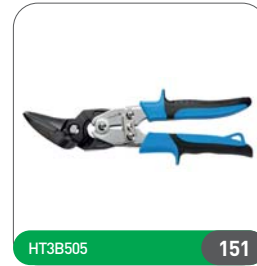
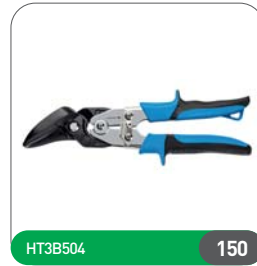
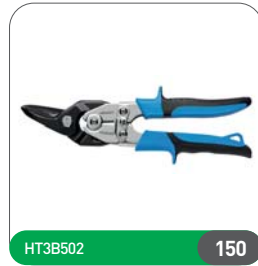
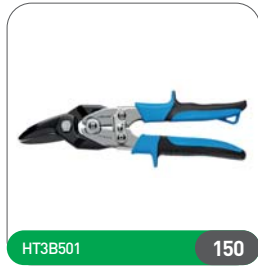
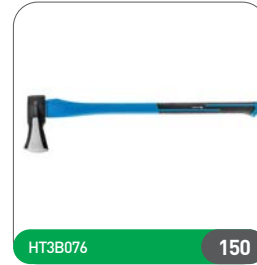
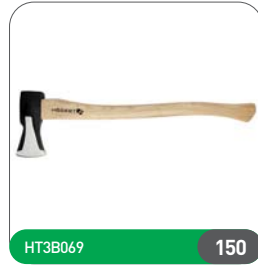



HT3B800

153



HT3B801

153



HT3B802

153



HT3B804

154



HT3B808

154



HT3B809

154

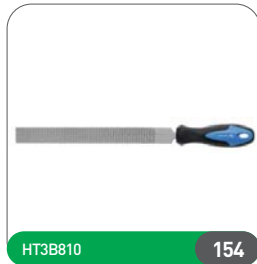

HT3B810

154



HT3B811

154



HT3B841

154



HT3B880

154



HT1P350

154

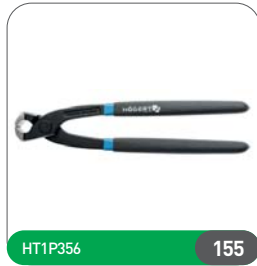

HT1P356

155



HT1P390

155



HT1P392

155



HT1P393

155



HT3B902

155



HT3B911

155



HT3B935

155



HT3B944

155



HT3B946

156



HT3B950

156



HT3B960

156



HT3B963

156



HT3S202

156



HT3S232

156



HT3S234

156



HT3S238

156



HT3S270

157



HT3S274-D

157



HT3S277

157



HT3S280

157

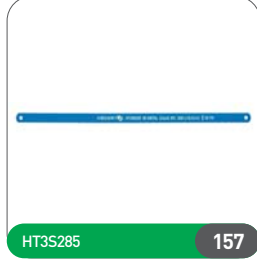

HT3S285

157



HT3S295

157



HT3B770

157



HT3B772

157



HT3B771

158



HT3B774

158



HT3B775

158



HT4M218

158

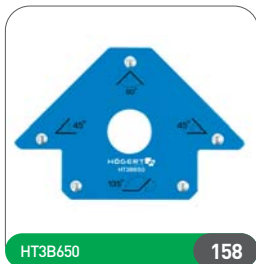

HT3B650

158

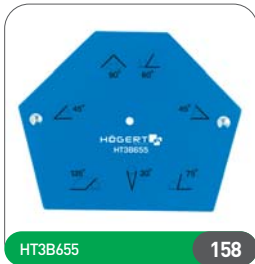

HT3B655

158



HT3B660

158



HT3B665

158



HT4R402

159



HT4R405

159



HT4R422

159



HT4R425

159

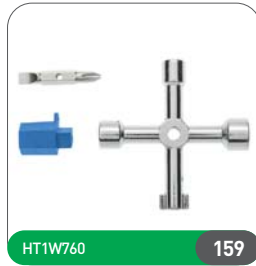

HT1W760

159



HT1W761

159

EN Measuring Tools **PL** Narzędzia Pomiarowe **RU** Измерительные Инструменты **UK** Вимірювальні Інструменти
LT Matavimo Įrankiai **LV** Mēģināšanas Instrumenti **ET** Mõõteriistad **SK** Meracie Nástroje **CZ** Měřicí Nástroje



HT4M438

162



HT4M437

162



HT4M400

162



HT4M423

162



HT4M426

162



HT4M405

162



HT4M432

162



HT4M435

162



HT4M436

163



HT4M409

163



HT4M429

163



HT4M473

163



HT4M475

163



HT4M476

163



HT4M322

163



EN Cutting Tools PL Narzędzia Tnące RU Режущий Инструмент UK Ріжучий Інструмент LT Pjaustymo Įrankiai LV Griešanas Instrumenti ET Lõiketööriistad SK Rezacie Nástroje CZ Řezné Nástroje





HT6D290

169



HT6D291

169



HT6D492

169



HT6D380

169

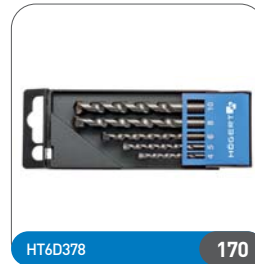

HT6D378

170



HT6D186

170

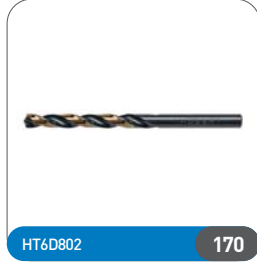

HT6D802

170

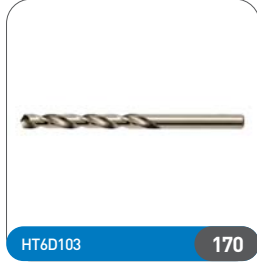

HT6D103

170



HT6D180

170



HT6D330

170



HT6D084

171



HT6D336

171



HT6D321

171



HT6D324

171



HT6D325

171

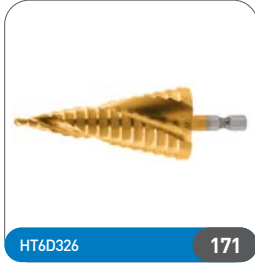

HT6D326

171



HT6D523

171



HT7D110

171



HT6D541

173



HT7D158

173



HT6D344

173



HT6D310

173



HT6D504

173



HT6D404

173



HT6D462

174



HT7D270

174



HT7D306

174



HT6D701

174



HT6D711

174



HT6D721

174

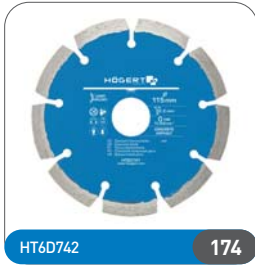

HT6D742

174

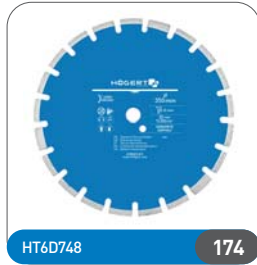

HT6D748

174



HT6D992

175



HT6D601

175



HT6D635

175



HT6D606

175



HT6D640

175



HT6D650-2

175



HT6D651

175



HT6D653

175



HT6D654-2

177



HT6D656-2

177



HT6D657

177



HT6D659

177



HT6D660-2

177



HT6D661-2

177

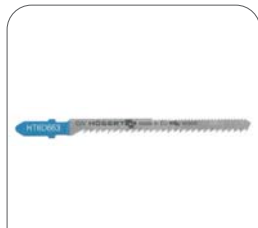

HT6D663-2

177



HT6D665

177



HT6D666

178



HT6D667

178



HT6D668

178



HT6D690

178

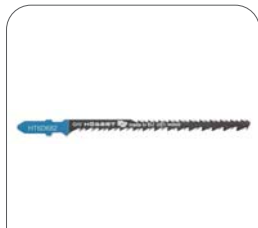

HT6D682-2

178



HT6D671

178

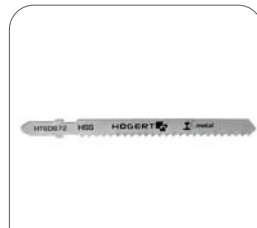

HT6D672

178



HT6D673

178



HT6D680-2

179



HT6D901

179

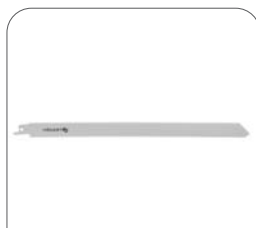

HT6D902

179



HT6D904

179



HT6D916

???



HT6D923

179



HT8D001

179



HT8D050

179



HT8D100

180



HT8D120

180



HT8D130

180

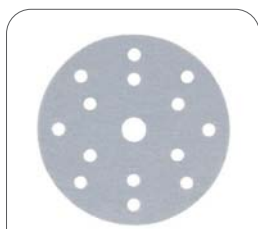

HT8D140

180



HT8D190

180



HT8D195

180





EN Joining Tools PL Narzędzia Do Łączenia RU Соединительный Инструмент UK З'єднувальні Інструменти
 LT Jungimo Įrankiai LV Savienošanas Instrumenti ET Ühendustööriistad SK Spojovacie Nástroje CZ Spojovací Nástroje





HT2C050

191



HT2C059

191



HT2C152

191



HT2C154

191



HT2C156

191



HT2C180

191



HT2C181

192



HT2C191

192



HT2C301

192



HT2C310

192



HT2C311

192

EN Power Tools **PL** Elektronarzędzia **RU** Электрoинструмент **UK** Електроінструменти **LT** Elektriniai Įrankiai
LV Elektriski Instrumenti **ET** Elektriitööriistad **SK** Elektronáradie **CZ** Elektrické Nářadí



HT2C550

196



HT2C551

196



HT2C552

196



HT2E100

196



HT2E101

196



HT2E105

196



HT2E106

197



HT2E130

197



HT2E115

197



HT2E116

197

EN Tool Storage PL Przechowywanie Narzędzi RU Хранение Инструмента UK Зберігання Інструменту
 LT Įrankių Laikymas LV Instrumentu Uzglabāšana ET Tööriistade Hoidmine SK Skladovanie Náradia CZ Vybavení Dílen





HT7G122

205



HT7G123

205



HT7G124

205



HT7G125

205



HT7G126

205



HT7G127

205



HT7G128

206



HT7G129

206

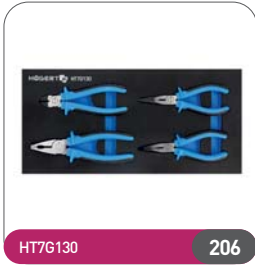

HT7G130

206



HT7G131

206



HT7G132

206



HT7G133

206



HT7G134

207



HT7G135

207

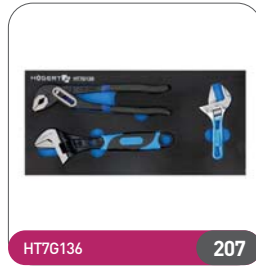

HT7G136

207

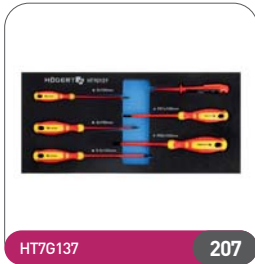

HT7G137

207



HT7G139

207



HT7G141

207



HT7G142

208

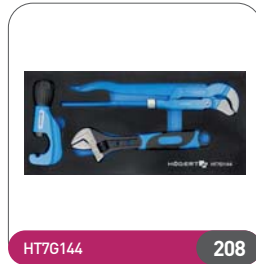

HT7G144

208



HT7G145

208

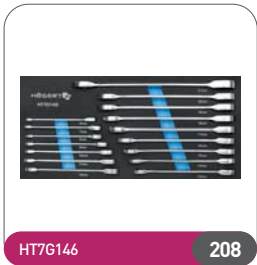

HT7G146

208

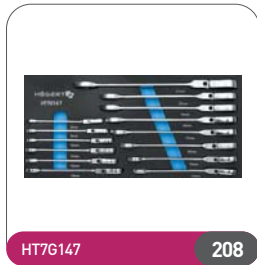

HT7G147

208



HT7G149

208



HT7G148

209



HT7G150

209



HT7G151

209



HT7G160

209

INDEX

HT1

HT1A002	61	HT1A267	62	HT1E407	124	HT1P172	134	HT1P552	141
HT1A003	61	HT1A268	62	HT1E408	124	HT1P176	134	HT1P554	141
HT1A004	61	HT1A269	62	HT1E409	124	HT1P181	133	HT1P556	141
HT1A005	61	HT1A270	62	HT1E410	124	HT1P182	133	HT1P560	141
HT1A006	61	HT1A271	62	HT1E420	124	HT1P186	133	HT1P561	141
HT1A007	61	HT1A272	62	HT1E424	124	HT1P187	133	HT1P562	141
HT1A008	61	HT1A273	62	HT1E425	125	HT1P188	133	HT1P563	141
HT1A009	61	HT1A274	62	HT1E430	125	HT1P189	132	HT1P564	142
HT1A010	61	HT1A277	62	HT1E600	130	HT1P190	135	HT1P595	142
HT1A011	61	HT1A280	62	HT1E601	130	HT1P191	135	HT1P600	142
HT1A012	61	HT1A282	62	HT1E602	130	HT1P192	134	HT1P603	142
HT1A013	61	HT1A408	62	HT1E603	130	HT1P193	135	HT1P605	142
HT1A014	61	HT1A409	62	HT1E604	130	HT1P194	134	HT1P606	142
HT1A156	62	HT1A410	62	HT1E605	130	HT1P195	134	HT1P611	142
HT1A157	62	HT1A411	62	HT1E606	130	HT1P196	135	HT1P612	143
HT1A158	62	HT1A412	62	HT1E615	130	HT1P198	135	HT1P614	142
HT1A159	62	HT1A413	62	HT1E620	131	HT1P199	135	HT1P617	142
HT1A160	62	HT1A414	62	HT1E621	131	HT1P281	136	HT1P620	143
HT1A161	62	HT1A415	62	HT1E630	131	HT1P282	136	HT1P623	143
HT1A162	62	HT1A416	62	HT1E640	131	HT1P283	136	HT1P624	143
HT1A163	62	HT1A417	62	HT1E700	136	HT1P284	136	HT1P625	143
HT1A164	62	HT1A418	62	HT1E701	136	HT1P285	136	HT1P626	143
HT1A165	62	HT1A419	62	HT1E702	136	HT1P286	136	HT1P627	143
HT1A166	62	HT1A420	62	HT1E720	136	HT1P350	154	HT1P628	143
HT1A167	62	HT1A421	62	HT1E721	136	HT1P356	155	HT1P630	143
HT1A168	62	HT1A422	62	HT1E735	136	HT1P358	155	HT1P635	143
HT1A169	62	HT1A423	62	HT1P006	82	HT1P372	140	HT1P636	144
HT1A170	62	HT1A424	62	HT1P008	82	HT1P375	140	HT1P637	144
HT1A171	62	HT1A427	62	HT1P010	82	HT1P376	140	HT1P638	144
HT1A208	62	HT1A430	62	HT1P012	82	HT1P377	140	HT1P639	144
HT1A209	62	HT1A432	62	HT1P016	83	HT1P378	140	HT1P640	144
HT1A210	62	HT1A701	60	HT1P020	83	HT1P379	140	HT1P641	144
HT1A211	62	HT1A702	60	HT1P022	83	HT1P380	140	HT1P642	144
HT1A212	62	HT1A703	60	HT1P024	83	HT1P382	140	HT1P643	144
HT1A213	62	HT1A705	60	HT1P026	83	HT1P384	140	HT1P644	144
HT1A214	62	HT1A714	60	HT1P040	132	HT1P385	84	HT1P645	144
HT1A215	62	HT1A724	60	HT1P042	132	HT1P386	84	HT1P650	144
HT1A216	62	HT1A727	60	HT1P044	132	HT1P387	84	HT1P651	144
HT1A217	62	HT1A740	61	HT1P046	132	HT1P390	155	HT1P652	144
HT1A218	62	HT1A745	61	HT1P047	132	HT1P392	155	HT1P653	144
HT1A219	62	HT1A747	61	HT1P048	133	HT1P393	155	HT1P654	144
HT1A220	62	HT1A752	61	HT1P049	133	HT1P394	155	HT1P655	144
HT1A221	62	HT1A755	61	HT1P050	83	HT1P519	140	HT1P656	144
HT1A222	62	HT1A756	61	HT1P052	83	HT1P520	140	HT1P657	144
HT1A223	62	HT1A757	61	HT1P054	83	HT1P522	140	HT1P680	144
HT1A224	62	HT1A763	61	HT1P056	83	HT1P524	140	HT1P903	131
HT1A227	62	HT1A764	61	HT1P058	83	HT1P526	140	HT1P905	131
HT1A230	62	HT1A770	61	HT1P070	84	HT1P530	140	HT1P907	131
HT1A232	62	HT1A771	61	HT1P102	133	HT1P531	141	HT1P909	131
HT1A236	62	HT1A772	61	HT1P103	133	HT1P532	140	HT1P911	131
HT1A258	62	HT1A773	61	HT1P141	84	HT1P533	141	HT1P913	132
HT1A259	62	HT1A774	61	HT1P142	84	HT1P534	140	HT1P917	132
HT1A260	62	HT1A775	61	HT1P143	84	HT1P535	141	HT1P919	132
HT1A261	62	HT1A779	63	HT1P144	84	HT1P536	140	HT1P923	132
HT1A262	62	HT1A783	63	HT1P145	84	HT1P537	141	HT1P931	132
HT1A263	62	HT1A785	63	HT1P146	84	HT1P539	141	HT1R006	82
HT1A264	62	HT1A792	61	HT1P147	84	HT1P541	141	HT1R007	82
HT1A265	62	HT1A880	63	HT1P148	84	HT1P542	141	HT1R008	82
HT1A266	62	HT1A884	63	HT1P160	134	HT1P543	141	HT1R009	82
		HT1A886	63	HT1P161	134	HT1P545	141	HT1R010	82
		HT1A888	63	HT1P162	135	HT1P546	141	HT1R011	82
		HT1E402	124	HT1P169	135	HT1P547	141	HT1R012	82
		HT1E406	124	HT1P170	134	HT1P548	141	HT1R013	82

HT1R014	82	HT1S023	78	HT1S162	71	HT1S361	68	HT1S626	64
HT1R015	82	HT1S024	78	HT1S165	71	HT1S362	68	HT1S627	64
HT1R016	82	HT1S028	78	HT1S166	71	HT1S363	68	HT1S628	64
HT1R017	82	HT1S029	78	HT1S167	71	HT1S364	68	HT1S640	64
HT1R018	82	HT1S032	78	HT1S168	71	HT1S366	68	HT1S642	64
HT1R019	82	HT1S040	78	HT1S169	71	HT1S367	68	HT1S643	64
HT1R020	82	HT1S041	78	HT1S170	71	HT1S382	69	HT1S644	64
HT1R021	82	HT1S042	78	HT1S171	71	HT1S384	70	HT1S645	64
HT1R022	82	HT1S051	78	HT1S172	71	HT1S385	70	HT1S646	64
HT1R024	82	HT1S053	78	HT1S175	71	HT1S386	70	HT1S647	64
HT1R027	82	HT1S054	78	HT1S176	71	HT1S392	70	HT1S648	64
HT1R030	82	HT1S055	78	HT1S177	71	HT1S395	70	HT1S649	64
HT1R032	82	HT1S056	78	HT1S178	71	HT1S400	65	HT1S670	64
HT1R048	82	HT1S057	78	HT1S201	79	HT1S401	65	HT1S671	64
HT1R050	82	HT1S058	78	HT1S203	60	HT1S402	65	HT1S672	64
HT1R051	82	HT1S059	78	HT1S214	78	HT1S404	48	HT1S673	64
HT1R052	82	HT1S064	78	HT1S215	79	HT1S405	48	HT1S674	64
HT1R053	82	HT1S066	78	HT1S216	79	HT1S432	66	HT1S675	64
HT1R054	82	HT1S068	78	HT1S270	74	HT1S438	65	HT1S676	64
HT1R055	82	HT1S072	78	HT1S271	75	HT1S439	65	HT1S677	64
HT1R056	82	HT1S077	78	HT1S272	74	HT1S440	66	HT1S678	64
HT1R057	82	HT1S094	75	HT1S300	68	HT1S441	66	HT1S679	64
HT1R058	82	HT1S095	75	HT1S301	68	HT1S442	66	HT1S680	64
HT1R059	82	HT1S096	75	HT1S302	68	HT1S445	66	HT1S724	64
HT1R061	82	HT1S097	75	HT1S303	68	HT1S446	66	HT1S725	64
HT1R302	58	HT1S098	75	HT1S304	68	HT1S457	66	HT1S726	64
HT1R304	58	HT1S099	76	HT1S305	68	HT1S458	66	HT1S727	64
HT1R308	58	HT1S100	75	HT1S307	68	HT1S459	66	HT1S728	64
HT1R322	58	HT1S101	75	HT1S310	69	HT1S460	66	HT1S729	64
HT1R324	58	HT1S105	76	HT1S311	69	HT1S524	64	HT1S730	64
HT1R328	58	HT1S120	70	HT1S312	69	HT1S525	64	HT1S731	64
HT1R332	58	HT1S121	70	HT1S313	69	HT1S526	64	HT1S732	64
HT1R334	58	HT1S122	70	HT1S314	68	HT1S527	64	HT1S746	64
HT1R352	58	HT1S123	70	HT1S315	68	HT1S528	64	HT1S747	64
HT1R354	58	HT1S125	70	HT1S316	68	HT1S529	64	HT1S748	64
HT1R372	58	HT1S126	70	HT1S317	68	HT1S530	64	HT1S749	64
HT1R374	58	HT1S127	70	HT1S318	69	HT1S531	64	HT1S750	64
HT1R382	58	HT1S128	70	HT1S319	69	HT1S532	64	HT1S751	64
HT1R391	60	HT1S130	70	HT1S321	69	HT1S546	64	HT1S752	64
HT1R397	81	HT1S131	70	HT1S322	69	HT1S547	64	HT1S753	64
HT1R416	48	HT1S132	70	HT1S323	69	HT1S548	64	HT1S754	64
HT1R424	50	HT1S135	71	HT1S324	69	HT1S549	64	HT1S755	64
HT1R425	50	HT1S136	71	HT1S330	68	HT1S550	64	HT1S785	64
HT1R426	51	HT1S137	71	HT1S331	68	HT1S551	64	HT1S786	64
HT1R432	52	HT1S138	71	HT1S332	68	HT1S552	64	HT1S788	64
HT1R439	54	HT1S139	71	HT1S334	68	HT1S553	64	HT1S790	64
HT1R440	55	HT1S140	71	HT1S335	68	HT1S554	64	HT1S792	64
HT1R444	57	HT1S141	71	HT1S336	68	HT1S555	64	HT1S794	64
HT1R450	51	HT1S142	71	HT1S337	68	HT1S585	65	HT1S796	64
HT1R454	52	HT1S145	71	HT1S338	68	HT1S586	65	HT1S797	64
HT1R458	56	HT1S146	71	HT1S339	68	HT1S588	65	HT1S846	70
HT1R460	65	HT1S147	71	HT1S340	68	HT1S590	65	HT1S847	70
HT1R461	65	HT1S148	71	HT1S341	68	HT1S592	65	HT1S848	70
HT1R462	47	HT1S150	71	HT1S342	68	HT1S594	65	HT1S849	70
HT1R464	46	HT1S151	71	HT1S343	69	HT1S596	65	HT1S850	70
HT1R465	47	HT1S152	71	HT1S344	69	HT1S597	65	HT1S851	70
HT1R466	47	HT1S153	71	HT1S345	69	HT1S601	63	HT1S852	70
HT1R470	49	HT1S155	71	HT1S346	69	HT1S602	63	HT1S853	70
HT1R478	46	HT1S156	71	HT1S347	69	HT1S603	63	HT1S885	70
HT1R480	46	HT1S157	71	HT1S348	69	HT1S606	63	HT1S886	70
HT1R485	49	HT1S158	71	HT1S349	69	HT1S623	64	HT1S888	70
HT1R486	49	HT1S160	71	HT1S350	69	HT1S624	64	HT1S890	70
HT1S020	78	HT1S161	71	HT1S359	69	HT1S625	64	HT1S902	80

HT4C622	183	HT4M340	165	HT4R212	89	HT4R821	92	HT6D233	168
HT4C623	183	HT4M341	165	HT4R213	89	HT4R870	92	HT6D236	168
HT4C625	183	HT4M342	165	HT4R214	89	HT4R871	92	HT6D237	168
HT4C626	183	HT4M400	162	HT4R217	89	HT4R872	92	HT6D240	168
HT4C627	183	HT4M401	162	HT4R302	89	HT4R873	93	HT6D242	168
HT4C628	184	HT4M402	162	HT4R304	89	HT4R874	93	HT6D248	168
HT4C629	184	HT4M405	162	HT4R306	89	HT4R875	93	HT6D280	168
HT4C630	184	HT4M406	162	HT4R315	90	HT4R876	93	HT6D281	168
HT4C632	184	HT4M407	162	HT4R316	90	HT4R890	93	HT6D282	168
HT4C635	184	HT4M409	163	HT4R320	90	HT4R891	93	HT6D284	168
HT4C636	184	HT4M410	163	HT4R324	90	HT4R892	93	HT6D290	169
HT4C637	184	HT4M411	163	HT4R326	90	HT4R894	93	HT6D291	169
HT4C638	184	HT4M423	162	HT4R328	90	HT4R897	93	HT6D292	169
HT4C639	185	HT4M425	162	HT4R402	159	HT4R898	93	HT6D310	173
HT4C640	185	HT4M426	162	HT4R405	159	HT4R899	93	HT6D312	173
HT4C641	185	HT4M428	162	HT4R422	159			HT6D314	173
HT4C642	185	HT4M429	163	HT4R425	159			HT6D316	173
HT4C650	185	HT4M430	163	HT4R502	125			HT6D317	173
HT4C651	185	HT4M431	163	HT4R504	125			HT6D320	173
HT4C652	185	HT4M432	162	HT4R506	125			HT6D321	171
HT4C661	185	HT4M433	162	HT4R508	125			HT6D322	171
HT4C662	186	HT4M434	162	HT4R509	125			HT6D323	171
HT4C664	186	HT4M435	162	HT4R510	125			HT6D324	171
HT4C665	186	HT4M436	163	HT4R512	126			HT6D325	171
HT4C667	186	HT4M437	162	HT4R518	126			HT6D326	171
HT4C668	187	HT4M438	162	HT4R519	126			HT6D330	170
HT4C669	186	HT4M473	163	HT4R520	126			HT6D336	171
HT4C670	186	HT4M475	163	HT4R521	126			HT6D344	173
HT4C671	186	HT4M476	163	HT4R522	126			HT6D345	173
HT4C672	186	HT4M477	163	HT4R621	88			HT6D346	173
HT4C673	187	HT4M478	163	HT4R622	88			HT6D348	173
HT4C674	187	HT4M479	163	HT4R623	88			HT6D370	168
HT4M001-D	165	HT4R006	89	HT4R625	88			HT6D378	170
HT4M003	165	HT4R010	89	HT4R630	88			HT6D380	169
HT4M005	165	HT4R011	89	HT4R635	88			HT6D381	169
HT4M006	165	HT4R012	89	HT4R650	88			HT6D382	169
HT4M007	165	HT4R013	89	HT4R651	88			HT6D383	169
HT4M008	165	HT4R014	89	HT4R652	89			HT6D384	169
HT4M009	165	HT4R015	89	HT4R712	91			HT6D385	169
HT4M010	165	HT4R016	89	HT4R716	91			HT6D388	169
HT4M011	165	HT4R017	89	HT4R718	91			HT6D389	169
HT4M012	165	HT4R018	89	HT4R746	91			HT6D392	169
HT4M013	165	HT4R019	89	HT4R747	91			HT6D404	173
HT4M015	165	HT4R020	89	HT4R748	91			HT6D406	173
HT4M016	165	HT4R021	89	HT4R749	91			HT6D408	173
HT4M020	165	HT4R022	89	HT4R750	91			HT6D410	173
HT4M021	165	HT4R023	89	HT4R751	91			HT6D412	173
HT4M040	165	HT4R024	89	HT4R755	91			HT6D414	173
HT4M202	164	HT4R027	89	HT4R757	92			HT6D416	173
HT4M203	164	HT4R030	89	HT4R758	92			HT6D417	173
HT4M206	164	HT4R032	89	HT4R780	107			HT6D420	173
HT4M214	164	HT4R049	89	HT4R781	105			HT6D424	173
HT4M215	164	HT4R104	89	HT4R790	119			HT6D426	173
HT4M216	164	HT4R111	89	HT4R795	119			HT6D429	173
HT4M217	164	HT4R112	89	HT4R801	92			HT6D431	173
HT4M218	158	HT4R113	89	HT4R802	92			HT6D433	173
HT4M261-D	163	HT4R114	89	HT4R803	92			HT6D435	173
HT4M262	164	HT4R115	89	HT4R804	92			HT6D436	173
HT4M270	164	HT4R116	89	HT4R810	92			HT6D437	173
HT4M274	164	HT4R120	89	HT4R811	92			HT6D438	173
HT4M322	163	HT4R122	89	HT4R812	92			HT6D439	173
HT4M323	163	HT4R124	89	HT4R813	92			HT6D440	173
HT4M324	163	HT4R211	89	HT4R820	92			HT6D441	173

HT6

HT6D084	171
HT6D085	171
HT6D086	171
HT6D088	171
HT6D090	171
HT6D103	170
HT6D104	170
HT6D105	170
HT6D108	170
HT6D109	170
HT6D111	170
HT6D112	170
HT6D114	170
HT6D116	170
HT6D117	170
HT6D119	170
HT6D122	170
HT6D123	170
HT6D126	170
HT6D127	170
HT6D129	170
HT6D132	170
HT6D134	170
HT6D137	170
HT6D139	170
HT6D141	170
HT6D180	170
HT6D186	170
HT6D201	168
HT6D202	168
HT6D203	168
HT6D204	168
HT6D205	168
HT6D206	168
HT6D207	168
HT6D209	168
HT6D210	168
HT6D213	168
HT6D214	168
HT6D215	168
HT6D218	168
HT6D220	168
HT6D224	168
HT6D226	168
HT6D231	168

HT8D121	180	HT8G207	96	HT8G316	102	HT8G402	108	HT8G512	114
HT8D122	180	HT8G208	96	HT8G317	102	HT8G403	108	HT8G513	114
HT8D123	180	HT8G210	96	HT8G318	103	HT8G404	108	HT8G514	115
HT8D124	180	HT8G211	96	HT8G319	103	HT8G405	108	HT8G515	115
HT8D125	180	HT8G212	96	HT8G320	103	HT8G406	108	HT8G516	115
HT8D126	180	HT8G213	96	HT8G321	103	HT8G410	109	HT8G517	115
HT8D127	180	HT8G215	97	HT8G322	103	HT8G411	109	HT8G550	115
HT8D130	180	HT8G216	97	HT8G323	103	HT8G412	109	HT8G551	115
HT8D131	180	HT8G217	97	HT8G324	103	HT8G413	109	HT8G552	115
HT8D132	180	HT8G218	97	HT8G325	103	HT8G414	109	HT8G553	115
HT8D133	180	HT8G225	97	HT8G326	103	HT8G415	109	HT8G554	116
HT8D134	180	HT8G226	97	HT8G327	104	HT8G416	109	HT8G555	116
HT8D135	180	HT8G227	97	HT8G328	104	HT8G418	109	HT8G556	116
HT8D136	180	HT8G228	97	HT8G329	104	HT8G419	111	HT8G557	116
HT8D137	180	HT8G229	97	HT8G330	104	HT8G420	111	HT8G558	116
HT8D138	180	HT8G230	97	HT8G331	104	HT8G421	111	HT8G559	116
HT8D140	180	HT8G231	97	HT8G340	104	HT8G422	111	HT8G560	116
HT8D141	180	HT8G232	97	HT8G341	104	HT8G423	111	HT8G561	116
HT8D142	180	HT8G240	97	HT8G342	104	HT8G424	111	HT8G601	117
HT8D143	180	HT8G241	97	HT8G343	104	HT8G425	111	HT8G602	117
HT8D144	180	HT8G242	97	HT8G344	105	HT8G426	111	HT8G610	117
HT8D145	180	HT8G245	99	HT8G345	105	HT8G427	111	HT8G611	117
HT8D146	180	HT8G246	99	HT8G346	105	HT8G428	111	HT8G613	117
HT8D147	180	HT8G247	99	HT8G347	105	HT8G429	112	HT8G614	117
HT8D148	180	HT8G248	99	HT8G348	105	HT8G430	112	HT8G616	117
HT8D149	180	HT8G250	99	HT8G349	105	HT8G431	112	HT8G620	117
HT8D150	180	HT8G251	99	HT8G360	105	HT8G432	112	HT8G904	117
HT8D190	180	HT8G252	99	HT8G361	106	HT8G433	112	HT8G905	119
HT8D195	180	HT8G253	99	HT8G362	106	HT8G434	112	HT8G907	119
HT8D200	180	HT8G254	100	HT8G363	106	HT8G435	112	HT8G908	119
HT8D210	180	HT8G255	100	HT8G364	106	HT8G436	112	HT8G912	119
HT8G004	96	HT8G256	100	HT8G370	106	HT8G437	113	HT8G913	119
HT8G006	96	HT8G257	100	HT8G371	106	HT8G460	113	HT8G915	119
HT8G022	96	HT8G258	100	HT8G372	106	HT8G500	113	HT8G920	120
HT8G024	96	HT8G301	100	HT8G373	106	HT8G501	113	HT8G925	120
HT8G052	96	HT8G302	100	HT8G374	107	HT8G502	113	HT8G930	120
HT8G053	96	HT8G303	100	HT8G375	107	HT8G503	113	HT8G935	120
HT8G056	96	HT8G304	100	HT8G376	107	HT8G504	113	HT8G936	120
HT8G100	96	HT8G305	102	HT8G390	107	HT8G505	113	HT8G937	120
HT8G200	96	HT8G306	100	HT8G391	107	HT8G506	114	HT8G940	120
HT8G201	96	HT8G307	102	HT8G392	107	HT8G507	114	HT8G945	120
HT8G202	96	HT8G310	102	HT8G393	107	HT8G508	114	HT8G946	121
HT8G203	96	HT8G311	102	HT8G394	108	HT8G509	114	HT8G947	121
HT8G205	96	HT8G314	102	HT8G400	108	HT8G510	114		
HT8G206	96	HT8G315	102	HT8G401	108	HT8G511	114		

HÖGERT

technik

EN Mechanical Tools

PL Narzędzia Mechaniczne

RU Механические Инструменты

UK Механічні Інструменти

LT Mechaniniai Įrankiai

LV Mehāniskie Instrumenti

SK Mechaanilised Tööriistad

CZ Mechanické Nářadí





HT1R328 Cr-Mo

HT1R324 Cr-Mo

Cr-Mo

HÖGERT

HÖGERT

HÖGERT

HÖGERT 1/4" 150mm

EN Tool set **PL** Zestaw narzędzi **RU** Набор инструментов **UK** Набор інструментів **LT** Įrankių komplektas **LV** Instrumentu komplekts **ET** Tööriistakomplekt **SK** Súprava náradia **CZ** Sada nářadí



- 1/4":**
- 10, 11, 12, 13, 14, 15, 16, 17, 18, 19, 21, 22, 24 mm
 - 19 mm
 - 1/4", 3/8"
 - 80, 150 mm



mm	10	11	12	13	14	15	16	18	19	21	22	24
inch	3/8	7/16	15/32	1/2		19/32	5/8		3/4	13/16	7/8	15/16
star	E12	E14	E16		E18		E20	E22	E24			

- x18
- 19 mm
- SPLINE
- GO-THROUGH
- 60 T
- CrV
- CrMo

HT1R478	19 mm	1	8

EN Tool set **PL** Zestaw narzędzi **RU** Набор инструментов **UK** Набор інструментів **LT** Įrankių komplektas **LV** Instrumentu komplekts **ET** Tööriistakomplekt **SK** Súprava náradia **CZ** Sada nářadí



- 1/2":**
- 8, 9, 10, 11, 12, 13, 14, 15, 16, 17, 18, 19, 20, 22, 24, 27, 30, 32, 36 mm
 - 15, 17, 19 mm
 - 16, 21 mm
 - 125, 250 mm
 - 1/2"
 - Adapter M1/2" - F3/8"
 - 1/2"



- x29
- AS SYSTEM
- 1/2"
- 72 T
- CrMo
- ERGO TRAY

HT1R480	1/2"	1	4

EN Tool set **PL** Zestaw narzędzi **RU** Набор инструментов **UK** Набор інструментів **LT** Įrankių komplektas **LV** Instrumentu komplekts **ET** Tööriistakomplekt **SK** Súprava náradia **CZ** Sada nářadí



- 1/4":**
- 4, 4.5, 5, 5.5, 6, 7, 8, 9, 10, 11, 12, 13 mm
 - SL4, SL5.5, SL7 mm
 - PH1, PH2, PH3, PZ1, PZ2, PZ3
 - T15, T20, T25
 - H3, H4, H5, H6, H7, H8 mm;
 - 1/4", 150 mm
 - 1/4"
 - 1/4", 75 mm
 - 1/4"



- x34
- 1/4"
- AS SYSTEM
- 6 PT
- 72 T
- CrV
- S2
- ERGO TRAY

HT1R464	1/4"	1	8

EN Tool set **PL** Zestaw narzędzi **RU** Набор инструментов **UK** Набор інструментів **LT** Įrankių komplektas **LV** Instrumentu komplekts **ET** Tööriistakomplekt **SK** Súprava náradia **CZ** Sada nářadí



- 3/8":**
- 6, 7, 8, 9, 10, 11, 12, 13, 14, 15, 16, 17, 18, 19, 20, 21, 22, 24 mm
 - 8, 9, 10, 11, 12, 13, 14, 15, 16, 17, 18, 19 mm
 - 3/8"
 - 43, 100, 200 mm
 - 3/8"
 - Sliding adapter



HT1R465	3/8"	1	4

EN Tool set **PL** Zestaw narzędzi **RU** Набор инструментов **UK** Набор інструментів **LT** Įrankių komplektas **LV** Instrumentu komplekts **ET** Tööriistakomplekt **SK** Súprava náradia **CZ** Sada nářadí



- Bits 10 mm - length 30 mm:**
- PH2, PH3
 - T20, T25, T30, T40, T45, T50, T55, T60
 - M5, M6, M8, M10, M12
 - H4, H5, H6, H8, H10, H12 mm
- length 75 mm:**
- T25, T27, T30, T40, T45, T50, T55
 - H5, H6, H7, H8, H10 mm
- length 120 mm:**
- T45, T50, T55
 - 10 mm bits



HT1R466	10 mm	1	8

EN Tool set **PL** Zestaw narzędzi **RU** Набор инструментов **UK** Набор інструментів **LT** Įrankių komplektas **LV** Instrumentu komplekts **ET** Tööriistakomplekt **SK** Súprava náradia **CZ** Sada nářadí



- 1/4":**
- 5, 5.5, 6, 7, 8, 9, 10, 11, 12, 13, 14 mm
 - SL3, SL4, SL5, SL6 mm
 - PH1, PH2 x 2, PH3
 - PZ1, PZ2, PZ3
 - TT10, TT15, TT20, TT25, TT27, TT30, TT40
 - H3, H4, H5, H6 mm
 - 1/4"
 - 1/4"
 - 50, 100 mm
 - 1/4"
 - 1/4"



HT1R462	1/4"	5	20

EN Screwdriver bits set PL Zestaw końcówek wkrętaskowych RU Набор бит UK Набір біт LT Atsuktuvo antgalių rinkinys LV Skrūvgriežu uzgaļu komplekts ET Kruvikeeraja otsikute komplekt SK Súprava skrutkovacích koncoviek CZ Sada šroubovacích koncoviek



- 1/4":**
- 30 mm: T20, T25, T30, T40, T45, T50, T55
 - 75 mm: T20, T25, T30, T40, T45, T50, T55
 - 30 mm: M5, M6, M8, M10, M12
 - 75 mm: M5, M6, M8, M10, M12
 - 30 mm: H4, H5, H6, H7, H8, H10, H12
 - 75 mm: H4, H5, H6, H7, H8, H10, H12
 - 10 mm, 3/8"
 - 10 mm, 1/2"



x40 S2 3/8" 1/2" TORX SPLINE HEX

HT1S405	3/8", 1/2"	1	10

EN Screwdriver bits set PL Zestaw końcówek wkrętaskowych RU Набор бит UK Набір біт LT Atsuktuvo antgalių rinkinys LV Skrūvgriežu uzgaļu komplekts ET Kruvikeeraja otsikute komplekt SK Súprava skrutkovacích koncoviek CZ Sada šroubovacích koncoviek



- 1/4":**
- 30 mm: T20, T25, T30, T40, T45, T50, T55
 - 75 mm: T20, T25, T30, T40, T45, T50, T55
 - 30 mm: M5, M6, M8, M10, M12
 - 75 mm: M5, M6, M8, M10, M12
 - 30 mm: H4, H5, H6, H7, H8, H10, H12
 - 75 mm: H4, H5, H6, H7, H8, H10, H12
 - 10 mm, 3/8"
 - 10 mm, 1/2"



x40 CrV 3/8" 1/2" TORX SPLINE HEX

HT1S404	3/8", 1/2"	1	10

EN Tool set PL Zestaw narzędzi RU Набор инструментов UK Набір інструментів LT Įrankių komplektas LV Instrumentu komplekts ET Tööriistakomplekt SK Súprava náradia CZ Sada nářadí



- 1/4":**
- SL4, SL5.5, SL7
 - PH1, PH2, PH3
 - PZ1, PZ2, PZ3
 - T10, T15, T20, T25, T27, T30, T40
 - H3, H4, H5, H6, H7, H8
 - 4, 4.5, 5, 5.5, 6, 7, 8, 9, 10, 11, 12, 13, 14 mm
 - 72T
 - 50/100 mm
 - 150 mm
 - 30 mm
 - 1/4"
 - 1/4"
 - 1/4"
 - 1.27, 1.5, 2, 2.5 mm



x47 1/4" AS SYSTEM 72T CrMo CrV

HT1R416	1/4"	1	10

EN Tool set **PL** Zestaw narzędzi **RU** Набор инструментов **UK** Набор інструментів **LT** Įrankių komplektas **LV** Instrumentu komplekts **ET** Tööriistakomplekt **SK** Súprava náradia **CZ** Sada nářadí



- 1/4":**
- 4, 4.5, 5, 5.5, 6, 7, 8, 9, 10, 11, 12, 13 mm
 - 1/4"
 - 72T
 - 150 mm
 - 100 mm
 - 1/4"
 - 1.5, 2.0, 2.5 mm
 - PH1, 2 x PH2, PH3
 - PZ1, PZ2, PZ3
 - SL3, SL4, SL5, SL5.5 mm
 - H3, H4, H5, H6, H8
 - TT8, TT10, TT15, TT20, TT25, TT27, TT30, TT40
 - M5, M6, M8
 - 1, 2, 3
 - 6, 8, 10



x53 1/4" AS SYSTEM 72T CrV CrMo ERGO TRAY

HT1R485	1/4"	1	10

EN Tool set **PL** Zestaw narzędzi **RU** Набор инструментов **UK** Набор інструментів **LT** Įrankių komplektas **LV** Instrumentu komplekts **ET** Tööriistakomplekt **SK** Súprava náradia **CZ** Sada nářadí



- 1/4":**
- 5, 5.5, 6, 7, 8, 9, 10, 11, 12, 13 mm
 - 1/4"
 - 75 mm
 - 1/4"
 - 150 mm
 - 110 mm
 - 1/4"
 - 1/4"
 - PH1, PH2, PH3
 - SL4.5 SL6.5 SL8
- 1/2":**
- H3, H4, H5, H6
 - T10, T15, T20, T25, T27, T30, T40
 - 8, 9, 10, 11, 12, 13, 14, 15, 16, 17, 18, 19, 21, 22, 24, 27, 30, 32 m
 - 16, 21 mm
 - 1/2"
 - 125, 250 mm
 - 1/2", 250 mm
 - 1/2"



mm	5,5	6	8	10	11	12	13	14	15	16	18	19	21	22	24	27	30	32
inch	7/32	5/16	3/8	7/16	15/32	1/2		19/32	5/8		3/4	13/16	7/8	15/16	1,1/16	1,1/8	1,1/4	
star	E8	E10	E12	E14	E16		E18		E20	E22	E24							

x60 SPLINE 1/4" 1/2" 72T CrV S2 ERGO TRAY

HT1R470	1/4", 1/2"	1	3

EN Tool set **PL** Zestaw narzędzi **RU** Набор инструментов **UK** Набор інструментів **LT** Įrankių komplektas **LV** Instrumentu komplekts **ET** Tööriistakomplekt **SK** Súprava náradia **CZ** Sada nářadí



- 1/4":**
- 4, 4.5, 5, 5.5, 6, 7, 8, 9, 10, 11, 12, 13, 14 mm
 - 4, 4.5, 5, 5.5, 6, 7, 8, 9, 10, 11, 12, 13, 14 mm
 - E4, E5, E6, E7, E8, E10
 - 50, 100, 150 mm
 - 140 mm
 - 110 mm
 - 1/4"
 - 150 mm
 - 1/4"
 - SL4, SL5.5, SL7
 - PZ1, PZ2, PZ3
 - PH1, PH2, PH3
 - T8, T10, T15, T20, T25, T30, T40
 - H3, H4, H5, H6, H7, H8



x63 1/4" AS SYSTEM 72T CrMo CrV

HT1R486	1/4"	1	4

EN Tool set **PL** Zestaw narzędzi **RU** Набор инструментов **UK** Набор інструментів **LT** Įrankių komplektas **LV** Instrumentu komplekts **ET** Tööriistakomplekt **SK** Súprava náradia **CZ** Sada nářadí

EN Tool set **PL** Zestaw narzędzi **RU** Набор инструментов **UK** Набор інструментів **LT** Įrankių komplektas **LV** Instrumentu komplekts **ET** Tööriistakomplekt **SK** Súprava náradia **CZ** Sada nářadí



1/4":

- 4, 4.5, 5, 5.5, 6, 7, 8, 9, 10, 11, 12, 13, 14 mm
- 50, 100 mm
- 150 mm
- Universal Joint
- 152 mm
- 1/4" bits
- 72T
- 150 mm
- SL 4, SL 5.5, SL 7
- PH1, PH2
- PZ1, PZ2
- T8, T10, T15, T20, T25, T30
- H3, H4, H5, H6

5/16":

- SL 8, SL 10, SL 12
- PH3, PH4
- PZ3, PZ4
- T40, T45, T50, T55
- H8, H10, H12, H14

1/2":

- 14, 15, 16, 17, 18, 19, 20, 22, 24, 27, 30, 32 mm
- 125, 250 mm
- M1/2-F3/8
- Universal Joint
- 16, 21 mm
- 5/16"
- 72T
- 8, 10, 11, 12, 13, 14, 17, 19, 22 mm
- 1.5, 2.0, 2.5 mm



x85	1/4" 1/2"	AS SYSTEM
72 T	CrMo	CrV

HT1R425	1/4", 1/2"	1	4

1/2":

- 10, 11, 12, 13, 14, 15, 16, 17, 18, 19, 20, 21, 22, 24, 27, 30, 32, 36 mm
- 254 mm with 3 way adaptor
- 72T

1/4":

- 4, 4.5, 5, 5.5, 6, 7, 8, 9, 10, 11, 12, 13, 14 mm
- 150 mm
- 115 mm
- 50, 100 mm
- 72T
- 1.27, 1.5, 2.0, 2.5, 3.0 mm
- SL4, SL5, SL5.5, SL6, SL8 mm
- PH1, PH2
- PZ1, PZ2
- T8, T10, T15, T20x2, T25x2, T27, T30
- T18, T110, T115, T120, T125, T127, T130
- H3, H4, H5, H6
- TH3, TH4, TH5, TH6
- 1, 2, 3
- 6, 8, 10
- M5, M6, M8
- 1, 2
- 1/4"



x89	1/4" 1/2"	AS SYSTEM
72 T	CrMo	CrV

HT1R424	1/4", 1/2"	1	4



- 1/4":**
- 4, 4.5, 5, 5.5, 6, 7, 8, 9, 10, 11, 12, 13, 14 mm
 - 6, 7, 8, 9, 10, 11, 12, 13 mm
 - 3, 4, 5, 6 mm
 - T8, T10, T15, T20, T25, T30
 - 4, 5.5, 7mm
 - PH1, PH2
 - PZ1, PZ2
 - 1/4"
 - 50, 100 mm
 - 150 mm
 - 115 mm
 - Spinner handle
 - Universal Joint
 - 72T
 - 16, 21 mm
- 1/2":**
- 10, 11, 12, 13, 14, 15, 16, 17, 18, 19, 20, 21, 22, 23, 24, 27, 30, 32 mm
 - 14, 15, 17, 19 mm
 - Universal Joint
 - 3 way adapter
 - 127, 254 mm
 - 1/2"
 - 72T
 - 16, 21 mm
- 5/16":**
- 8, 10, 12, 14 mm
 - T40, T45, T50, T55
 - 8, 10, 12 mm
 - PH3, PH4
 - PZ3, PZ4
 - 1.5, 2, 2.5 mm



- 1/2":**
- 10, 11, 12, 13, 14, 15, 16, 17, 18, 19, 20, 21, 22, 24, 27, 30, 32 mm
 - 14, 15, 17, 19 mm
 - 72T
 - 125, 250 mm
 - 16, 21 mm
 - 3 Way Adapter
 - 5/16"
 - Universal Joint
- 5/16":**
- 8, 10, 12
 - PH3, PH4
 - PPZ3, PZ4
 - T40, T45, T50, T55
 - H8, H10, H12, H14
- 1/4":**
- 4, 5.5, 7 mm
 - PH1, PH2
 - PZ1, PZ2
 - T8, T10, T15, T20, T25, T30
 - H3, H4, H5, H6
 - 4, 4.5, 5, 5.5, 6, 7, 8, 9, 10, 11, 12, 13, 14 mm
 - 6, 7, 8, 9, 10, 11, 12, 13 mm
 - 72T
 - 50, 100 mm
 - 150 mm
 - 30 mm
 - 150 mm
 - 115 mm
 - Universal joint
 - 1.5, 2, 2.5, 3 mm



x95 AS SYSTEM

72T CrMo CrV

x94 1/4" 1/2" 72T CrMo CrV

HT1R450	1/2", 5/16", 1/4"	1	4

HT1R426	1/2", 5/16", 1/4"	1	4

EN Tool set **PL** Zestaw narzędzi **RU** Набор инструментов **UK** Набор інструментів **LT** Įrankių komplektas **LV** Instrumentu komplekts **ET** Tööriistakomplekt **SK** Súprava náradia **CZ** Sada nářadí

EN Tool set **PL** Zestaw narzędzi **RU** Набор инструментов **UK** Набор інструментів **LT** Įrankių komplektas **LV** Instrumentu komplekts **ET** Tööriistakomplekt **SK** Súprava náradia **CZ** Sada nářadí



- 1/4":**
- 4, 4.5, 5, 5.5, 6, 7, 8, 9, 10, 11, 12, 13, 14 mm
 - 6, 7, 8, 9, 10, 11, 12, 13 mm
 - E4, E5, E6, E7, E8
 - 3, 4, 5, 6 mm
 - T8, T10, T15, T20, T25, T27, T30
 - 4, 5.5, 6.5 mm
 - PH1, PH2
 - PZ1, PZ2
 - 1/4"
 - 50, 100 mm
 - 115 mm
 - Spinner handle
 - Universal Joint
 - 72T

- 1/2":**
- 10, 11, 12, 13, 14, 15, 16, 17, 18, 19, 20, 21, 22, 24, 27, 30, 32 mm
 - 14, 15, 17, 19, 22 mm
 - E10, E11, E12, E14, E16, E18, E20, E24
 - Universal Joint
 - 3 way adaptor
 - 127, 254 mm
 - 1/2"
 - 72T
 - 16, 21 mm

- 5/16":**
- 7, 8, 10, 12, 14 mm
 - T40, T45, T50, T55, T60
 - 8, 10, 12 mm
 - PH3, PH4
 - PZ3, PZ4
 - 1.5, 2, 2.5 mm



x108 1/4" 1/2" AS SYSTEM

72T CrMo CrV

HT1R454	1/2", 5/16", 1/4"	1	3

- 1/2":**
- 8, 10, 12
 - PH3, PH4
 - PZ3, PZ4
 - T40, T45, T50, T55, T60
 - H7, H8, H10, H12, H14
 - 10, 11, 12, 13, 14, 15, 16, 17, 18, 19, 20, 21, 22, 23, 24, 27, 30, 32 mm
 - 14, 15, 17, 19, 22 mm
 - E10, E11, E12, E14, E16, E18, E20, E24
 - 72T
 - 125, 250 mm
 - 16, 21 mm
 - 3 Way Adaptor
 - 5/16"
 - Universal Joint

- 1/4":**
- 4, 5.5, 7
 - PH1, PH2
 - PZ1, PZ2
 - T18, T10, T15, T20, T25, T27, T30
 - H3, H4, H5, H6
 - 4, 4.5, 5, 5.5, 6, 7, 8, 9, 10, 11, 12, 13, 14 mm
 - 6, 7, 8, 9, 10, 11, 12, 13 mm
 - E10, E11, E12, E14, E16, E18, E20, E24
 - 72T
 - 50, 100 mm
 - 150 mm
 - H30 mm
 - 150 mm
 - 115 mm
 - Universal joint
 - 1.27, 1.5, 2, 2.5 mm



x112 1/4" 1/2" AS SYSTEM

72T CrMo CrV

HT1R432	1/4", 1/2"	1	4





- 1/4":**
- 4, 4.5, 5, 5.5, 6, 7, 8, 9, 10, 11, 12, 13, 14 mm
 - 6, 7, 8, 9, 10, 11, 12, 13 mm
 - E4, E5, E6, E7, E8
 - 1/4" x 1/4"
 - 1/4" 75 mm
 - 150 mm
 - 1/4", 115 mm
 - 1/4"
 - 150 mm
 - Universal Joint: SL3; SL4, SL4.5; SL5; SL5.5; SL6; SL7
 - PH0, PH1, PH2, PH3, PH4
 - PZ0, PZ1, PZ2, PZ3, PZ4
 - H1.5; H2; H2.5; H3, H4, H5, H6

- T10; T15, T20; T25; T27; T30
- 72T

- 3/8":**
- 13, 14, 15, 16, 17, 18, 19 mm
 - 13, 14, 15 mm
 - E10, E11, E12, E14, E16, E18
 - 3/8 F x 1/4 M
 - 150 mm
 - Universal Joint
 - 72T

- 1/2":**
- 20, 21, 22, 24, 27, 30, 32 mm
 - 15, 17, 19 mm
 - E20, E22, E24
 - 16, 21 mm

- 127, 254 mm
- Adapter (3 in 1): 1/2"
- Universal Joint
- 72T
- 180 mm
- 160 mm
- 300 g
- Combination spanner: 8, 9, 10, 11, 12, 13, 14, 15, 16, 17, 18, 19 mm
- HEX keys: 1.5, 2, 2.5, 3, 4, 5, 6, 8, 10 mm
- Adjustable wrench: 250 mm
- Voltage tester: 110-250V
- Screwdrivers 2 pcs.: PH2 x 100 mm, SL6 x 100 mm
- Cutter: 175 mm
- Utility knife: 18 mm
- Magnetic holder

x131	1/4" 3/8" 1/2"	AS SYSTEM	72 T	CrMo	CrV
------	----------------------	-----------	------	------	-----

HT1R439	10 mm	1	8



- 1/2":**
- 10, 11, 12, 13, 14, 15, 16, 17, 18 19, 20, 21, 22, 24, 27, 30, 32, 36 mm
 - 14, 15, 17, 19 mm
 - 16/21 mm
 - Universal Joint
 - 245 mm with 3 way sdaptor
 - 125 mm
 - 72T

- 5/16":**
- 1/2" x 5/16"
 - SL8, SL10, SL12
 - PH3, PH4
 - PZ3, PZ4
 - T40, T45, T50, T55
 - H8, H10, H12, H14

- 1/4":**
- 4, 4.5, 5, 5.5, 6, 7, 8, 9, 10, 11, 12, 13, 14 mm
 - 6, 7, 8, 9, 10, 11, 12, 13 mm
 - SL4, SL5.5, SL7
 - PH1, PH2
 - PZ1, PZ2
 - T8, T10, T15, T20, T25, T30
 - H3, H4, H5, H6
 - Spinner handle
 - 115 mm
 - 50, 100 mm
 - Universal Joint
 - 150 mm
 - Bit holder
 - 72T
 - Hex key: 1.27x2, 1.5x2, 2.0x2, 2.5, 3.0 mm

- SL4, SL5, SL5.5, SL6, SL8
- PH1, PH2
- PZ1, PZ2
- T8, T10, T15, T20x2, T25x2, T27, T30
- TT8, TT10, TT15, TT20, TT25, TT27, TT30
- H3, H4, H5, H6
- TH3, TH4, TH5, TH6
- TRI-WING: 1, 2, 3
- TORQ: 6, 8, 10
- SPLINE: M5, M6, M8
- SQUARE: 1, 2
- Bit adapter: 1/4"

x144 1/4" 1/2" AS SYSTEM 72T CrMo CrV

HT1R440	1/4", 1/2"	1	3



- 1/4":**
- 4, 4.5, 5, 5.5, 6, 7, 8, 9, 10, 11, 12, 13, 14 mm
 - 4, 5, 6, 7, 8, 9, 10 mm
 - E4, E5, E6, E7, E8
 - 50, 100 mm
 - 1/4"
 - 115 mm
 - 1/4"
 - 1/4"
 - 1/4", 72T
 - 3, 4, 5, 6 mm
 - T8, T9, T10, T15, T20, T25, T27, T30
 - TT8, TT9, TT10, TT15, TT20, TT25, TT27, TT30
 - 4, 5.5, 6.5, 7 mm
 - PH0, PH1, PH2
 - P20, P21, P22
- 3/8":**
- 10, 11, 12, 13, 14, 15, 16, 17, 18, 19 mm
 - 10, 11, 12, 13, 14, 15 mm

- E10, E11, E12, E14, E16, E18
 - 21 mm
 - 150 mm
 - 3/8"
 - 3/8"
 - 3/8", 72T
- 1/2":**
- 13, 14, 15, 16, 17, 18, 19, 20, 21, 22, 24, 27, 30, 32 mm
 - 16, 17, 18, 19, 22 mm
 - E20, E22, E24
 - 16 mm, 21 mm
 - Socket bit 1/2": T50, T70
 - 1/2"
 - 3 way adaptor 1/2"
 - 125, 255 mm
 - 1/2"
 - 1/2", 72T
 - 8, 9, 10, 11, 12, 13, 14, 15, 16, 17, 18, 19 mm
 - Screwdriver bits 5/16" 30 mm

- 5.5, 6, 6.5, 7, 8, 10, 12 mm
- T27, T30, T35, T40, T45, T50
- TT27, TT30, TT35, TT40, TT45, TT50
- 6, 6.5, 8 mm
- PH3, PH4
- P23, P24
- M5, M6, M8, M10 mm
- Screwdriver bits 1/4" 25 mm:
- M5, M6, M8
- S1, S2
- PH0, PH1, PH2, PH3
- P20, P21, P22, P23
- SL 4, 5.5, 6.5, 7
- TT8, TT10, TT15, TT20, TT25, TT27, TT30, TT40, TT45
- TO 6,8,10
- HX2, 2.5, 3, 4, 5, 6, 7
- SP 4, 6, 8, 10
- TW 1, 2, 3, 4
- Bit holder 1/4"
- 1.5, 2, 2.5, 3, 4, 5, 6 mm

x215 1/4" 3/8" 1/2" 72T CrMo CrV

HT1R458	1/4", 3/8", 1/2"	1	2



PL



EN



- 1/2":**
- 10, 11, 12, 13, 14, 15, 17, 19, 20, 21, 22, 24, 27, 30, 32 mm
 - 16, 17, 18, 19, 22 mm
 - E18, E20, E22, E24
 - 16, 21 mm
 - 125, 250 mm
 - Universal Joint
 - 3 way Adapter
 - Bits Socket: T55, T60
 - 72T
 - 8, 9, 10, 11, 12, 13, 14, 15, 16, 17, 18, 19 mm
 - 5/16"

- 3/8":**
- 10, 11, 12, 13, 14, 15, 16, 17, 18, 19 mm
 - 10, 11, 12, 13, 14, 15 mm
 - E8, E10, E12, E14, E16
 - 18 mm
 - 125 mm
 - Universal Joint

- 5/16":**
- 72T
- 1/4":**
- 4, 4.5, 5, 5.5, 6, 7, 8, 9, 10, 11, 12, 13, 14 mm
 - D4, 5, 6, 7, 8, 9, 10 mm
 - 50, 100 mm
 - E4, E5, E6, E7, E8
 - Universal Joint
 - 115 mm
 - 72T
 - Hex Key Wrench: 1.27 mm x2, 1.5 mm x2, 2 mm x2, 2.5 mm x2, 3 mm x2, 4 mm x2, 5 mm
 - Bits holder
 - 1/4"
 - 1/4"
 - SL4, SL5.5, SL6.5, SL7 mm
 - PH1, PH2, PH3
 - P21, P22, P23
 - T8, T9, T10, T15, T20, T25, T27, T30
 - TT8, TT9, TT10, TT15, TT20, TT25, TT27, TT30

- H3, H4, H5, H6
- Bits 30 mm:
 - T25, T27x2, T30x2, T35x2, T40x3, T45x2, T50x2
 - H5.5, H6 x2, H7, H8
 - SL6, SL6.5, SL8
 - PH3, PH4
 - P23, P24
 - M5, M6, M8, M10
- Bits 25 mm:
 - H3, H4, H5, H6
 - H3, H4, H5, H6 (with hole)
 - PH1, PH2
 - P21, P22
 - T8, T10, T15, T20, T25, T30, T40
 - TT8, TT10, TT15, TT20, TT25, TT30, TT40
 - M5, M6, M8
 - SL4, SL5, SL6, SL8
 - TRI. WING: 1, 2, 3
 - TORO: 6, 8, 10
 - SQUARE: 1, 2
 - SERVICE: 4, 6, 8

x222 1/4" 3/8" 1/2" AS SYSTEM 72T CrMo CrV

HT1R444	1/4", 3/8", 1/2"	1	2

EN Sockets set with ratchet handle PL Grzechotka z zestawem nasadek RU Трещотка с набором головок UK Тріскачка з набором головок LT Terkšlė su galvučių rinkiniu LV Sprūdatslėga ar mucīņu komplektu ET Kāristi padrunite komplektīga SK Rāčņa so súprou nadstavcov CZ Rāčna se sadou nástavců



Ratchet 1/4"
Sockets: 4, 5, 6, 7, 8, 9, 10, 11, 12, 13 mm

x10 1/4" 72T CrV
CrMo QUICK RELEASE ERGO GRIP

HT1R334	1/4"	5	20
---------	------	---	----

EN Sockets set with ratchet handle PL Grzechotka z zestawem nasadek RU Трещотка с набором головок UK Тріскачка з набором головок LT Terkšlė su galvučių rinkiniu LV Sprūdatslėga ar mucīņu komplektu ET Kāristi padrunite komplektīga SK Rāčņa so súprou nadstavcov CZ Rāčna se sadou nástavců



Ratchet 1/2"
Sockets: 4, 5, 6, 7, 8, 9, 10, 11, 12, 13 mm

x10 1/2" 72T CrV
CrMo QUICK RELEASE ERGO GRIP

HT1R332	1/2"	5	10
---------	------	---	----

EN Sockets set with ratchet handle PL Grzechotka z zestawem nasadek RU Трещотка с набором головок UK Тріскачка з набором головок LT Terkšlė su galvučių rinkiniu LV Sprūdatslėga ar mucīņu komplektu ET Kāristi padrunite komplektīga SK Rāčņa so súprou nadstavcov CZ Rāčna se sadou nástavců



Ratchet 1/2"
Sockets: 10, 11, 12, 13, 14, 15, 17, 19, 22, 24 mm

x10 1/2" 72T CrV
CrMo QUICK RELEASE ERGO GRIP

HT1R382	1/2"	5	20
---------	------	---	----

EN Swivel Ratchet handle PL Grzechotka, obrotowa rekojęc RU Трещотка с поворотной рукояткой UK Тріскачка, обертова ручка LT Terkšlė su sukama rankena LV Sprūdatslėga, rotējošs rokturis ET Kāristi, pöörlev käepide SK Rāčņa, otočná rukoväť CZ Rāčna, otočná rukojeť

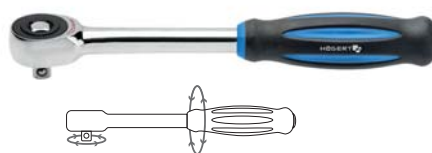

1/4" 60T CrV CrMo
QUICK RELEASE ERGO GRIP

HT1R374	1/4"	10	50
HT1R372	1/2"	5	20

EN Ratchet handle PL Grzechotka RU Трещотка UK Тріскачка LT Terkšlė LV Sprūdatslėga ET Kāristi SK Rāčņa CZ Rāčna



1/4" 3/8" 1/2" 72T CrV CrMo
QUICK RELEASE ERGO GRIP STRAIGHT

HT1R304	1/4"	10	100
HT1R308	3/8"	10	50
HT1R302	1/2"	10	30

EN Ratchet handle PL Grzechotka RU Трещотка UK Тріскачка LT Terkšlė LV Sprūdatslėga ET Kāristi SK Rāčņa CZ Rāčna



1/4" 3/8" 1/2" 72T CrV
CrMo QUICK RELEASE ERGO GRIP

HT1R324	1/4"	10	50
HT1R328	3/8"	5	30
HT1R322	1/2"	5	25

EN Ratchet handle PL Grzechotka RU Трещотка UK Тріскачка LT Terkšlė LV Sprūdatslėga ET Kāristi SK Rāčņa CZ Rāčna



1/4" 1/2" 72T TPR CrMo
QUICK RELEASE ERGO GRIP

HT1R354	1/4"	12	72
HT1R352	1/2"	6	24

EN Telescopic ratchet handle PL Grzechotka teleskopowa RU Трещотка телескопическая UK Телескопічна тріскачка LT Teleskopinė terkšlė LV Teleskopiska sprūdatslėga ET Teleskoopkāristi SK Teleskopická rāčņa CZ Teleskopická rāčna



1/2" 72T 300-450 mm CrV
CrMo QUICK RELEASE ERGO GRIP

HT1R342	1/2"	5	25
---------	------	---	----



EN Ratchet handle **PL** Grzechotka **RU** Трещотка **UK** Тригачка **LT** Terkštė **LV** Sprūdatslēga **ET** Käristi **SK** Ráčňa **CZ** Ráčňa



1/4"	72T	CrV	CrMo	ERGO GRIP				
HT1R391	1/4"	10	100					

EN Torque wrench **PL** Klucz dynamometryczny **RU** Ключ динамометрический **UK** Динамометричний ключ **LT** Dinamometrinis raktas **LV** Dinamometriskā atslēga **ET** Dünamomeetriline võti **SK** Dynamometrický klúč **CZ** Dynamometrický klíč



24T	±4%	CrV			
-----	-----	-----	--	--	--

HT1W701	1/4"	5-25 Nm	1	12
HT1W706	1/2"	20-110 Nm	1	12
HT1W707	1/2"	40-210 Nm	1	12
HT1W708	1/2"	50-350 Nm	1	12



HT1W710	1/4"	5-25 Nm	255 mm	1	6
HT1W711	3/8"	10-60 Nm	320 mm	1	6
HT1W712	1/2"	20-120 Nm	435 mm	1	6
HT1W713	1/2"	40-220 Nm	515 mm	1	6
HT1W714	1/2"	80-330 Nm	595 mm	1	6

72T	±3%	CrMo		
-----	-----	------	--	--

EN Sliding T-handle for sockets and screwdriver bits **PL** Klucz typu T do nasadek i końcówek wkrętaskowych **RU** Ключ с Т-образной рукояткой, для торцевых головок и отверточных бит **UK** Т-подібний ключ для головок і біт для викруток **LT** „T” tipo raktas suktyvų antgaliams ir galvutėms **LV** T tipa atslēga skrūvgrīžu mucipām un uzgaliem **ET** T-mutrivõti kruvikeerajate padruniteile ja otsikutele **SK** Klúč typ T pre nadstavce a skrutkovacie koncovky **CZ** Klíč typ T pro nástavce a šroubovací koncovky



1/4"	2 in 1	S2 STEEL	ADJUSTABLE		
------	--------	----------	------------	--	--

HT1W879	1/4"	1	60
---------	------	---	----

EN Spinner handle **PL** Pokrętło do nasadek **RU** Отвертка-вороток **UK** Вороток для головок **LT** Rankena antgaliams **LV** Rokturis mucipām **ET** Vānt padruniteile **SK** Rukovät pre nadstavce **CZ** Rukojeť pro nástavce



1/4"	CrV	ERGO GRIP		
------	-----	-----------	--	--

HT1S203	150 mm	10	100
---------	--------	----	-----

EN Extension bar **PL** Przedłużka do nasadek **RU** Удлинитель **UK** Подовжувач для головок **LT** Antgalių ilgiklis **LV** Muciņu pagarinātājs **ET** Padrunisaba **SK** Predĺženie pre nadstavce **CZ** Prodloužení pro nástavce

EN Extension bar **PL** Przedłużka do nasadek **RU** Удлинитель **UK** Подовжувач для головок **LT** Antgalių ilgiklis **LV** Muciņu pagarinātājs **ET** Padrunisaba **SK** Predĺženie pre nadstavce **CZ** Prodloužení pro nástavce



1/4"	CrV	DIN 3123		
------	-----	----------	--	--

HT1A701	50 mm	50	500	
HT1A702	76 mm	40	400	
HT1A703	100 mm	25	250	
HT1A705	152 mm	20	200	



3/8"	CrV	DIN 3123		
------	-----	----------	--	--

HT1A714	127 mm	20	80
---------	--------	----	----

1/2"	CrV	DIN 3123		
------	-----	----------	--	--



HT1A724	125 mm	20	100	
HT1A727	250 mm	10	40	

EN Flexible extension bar **PL** Przedłużka do nasadek, elastyczna **RU** Удлинитель гибкий **UK** Подовжувач для головок, elastyczny **LT** Antgalių ilgiklis, lankstus **LV** Mucīņu pagarinātājs, elastīgs **ET** Pikendaja padrunitele, paindlik **SK** Predĺženie pre nástavce, elasticke **CZ** Prodloužení pro nástavce, elasticke



1/4" FLEXIBLE CrV

HT1A740	150 mm	20	200

EN Sliding T-bar **PL** Pokręto typu T **RU** Вороток Т-образный **UK** Т-подібний вороток **LT** „T” tipo rankena **LV** T tipa rokturis **ET** T-tüüpi vānt **SK** Rukovät typ T **CZ** Rukojeť typ T



1/4" 1/2" CrV DIN 3122

HT1A745	1/4" 152 mm	25	200
HT1A747	1/2" 255 mm	10	50

EN Universat joint **PL** Przegub uniwersalny **RU** Шарнир карданный **UK** Універсальний шарнір **LT** Universalus šarnyras **LV** Universālais šarnīrs **ET** Universaalne liigend **SK** Univerzálny kĺb **CZ** Univerzální kloub



1/4" 3/8" 1/2" CrV DIN 3123

HT1A755	1/4"	25	500
HT1A756	3/8"	20	200
HT1A757	1/2"	25	200

EN Bit adapter **PL** Adapter do bitów **RU** Переходник для бит **UK** Перехідник для біт **LT** Antgalių adapteris **LV** Adapteris uzgāļiem **ET** Adapter löökpadrunitele **SK** Adaptér pre bity **CZ** Adaptér pro bity



1/4" CrV

HT1A752	1/4"	25	500

EN Handle for wrench socket L-shape **PL** Pokręto do nasadek typu L **RU** Вороток Г-образный **UK** L-подібний вороток для головок **LT** „L” tipo rankena antgaliams **LV** Rokturis mucīņām, tips L **ET** Vānt L-tüüpi padrunitele **SK** Rukovät pre nástavce typ L **CZ** Rukojeť pro nástavce typ L



1/2" CrV DIN 3122

HT1A792	250 mm	10	40

EN Flexible handle **PL** Pokręto uchytne **RU** Вороток с шарниром **UK** Вороток із шарніром **LT** Švirtinė rankena **LV** Šarnīrveida rokturis **ET** Vānt, pööratav **SK** Otočná rukovät **CZ** Otočná rukojeť



1/2" CrV DIN 3121

HT1A763	380 mm	5	200
HT1A764	457 mm	5	200

EN Socket adapter **PL** Adapter **RU** Переходник **UK** Перехідник **LT** Adapteris **LV** Adapteris **ET** Adapter **SK** Adaptér **CZ** Adaptér



CrV DIN 3121

HT1A770	F1/4" x M3/8"	50	500
HT1A771	F3/8" x M1/4"	25	250
HT1A772	F3/8" x M1/2"	25	250
HT1A773	F1/2" x M3/8"	20	200
HT1A774	F1/2" x M3/4"	10	100
HT1A775	F3/4" x M1/2"	10	100

EN Socket, hexagon metric **PL** Nasadka sześciokątna **RU** Торцевая головка шестигранная **UK** Шестигранна головка **LT** Šešiakampis antgališ **LV** Seškanšu mucīņa **ET** Kuuskantvõti **SK** Šesthranný nástrčný kľúč **CZ** Šestihranný nástrčný kľúč

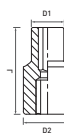

1/4" 6 PT AS SYSTEM

CrV DIN 3124

HT1A002	4 mm	6,8 mm	11,8 mm	25 mm	25	500
HT1A003	4,5 mm	7,2 mm	11,8 mm	25 mm	25	500
HT1A004	5 mm	8 mm	11,8 mm	25 mm	25	500
HT1A005	5,5 mm	8,5 mm	11,8 mm	25 mm	25	500
HT1A006	6 mm	9,2 mm	11,8 mm	25 mm	25	500
HT1A007	7 mm	10,8 mm	11,8 mm	25 mm	25	500
HT1A008	8 mm	11,8 mm	11,8 mm	25 mm	25	500
HT1A009	9 mm	12,8 mm	12,8 mm	25 mm	25	500
HT1A010	10 mm	14,5 mm	14,5 mm	25 mm	20	400
HT1A011	11 mm	15,8 mm	15,8 mm	25 mm	25	500
HT1A012	12 mm	16,8 mm	16,8 mm	25 mm	20	400
HT1A013	13 mm	17,8 mm	17,8 mm	25 mm	20	400
HT1A014	14 mm	19,8 mm	19,8 mm	25 mm	20	400

EN Socket, hexagon metric, deep PL Nasadka sześciokątna, długa RU Торцевая головка шестигранная, глубокая UK Довга шестигранна головка LT Šešiakampis antgalis, ilgas LV Seškanšu mucīņa, gara ET Kuuskantvõti, pikk SK Šesthranný nástrčný kľúč, dlhý CZ Šestihřanný nástrčný klíč, dlouhý

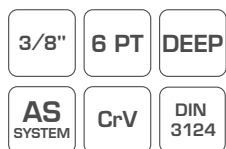
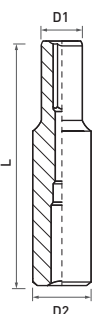

□	○	D1	D2	L	☐	☐
HT1A156	6 mm	10,3 mm	16,8 mm	64 mm	30	240
HT1A157	7 mm	10,8 mm	16,8 mm	64 mm	30	240
HT1A158	8 mm	12 mm	16,8 mm	64 mm	30	240
HT1A159	9 mm	13,3 mm	16,8 mm	64 mm	30	240
HT1A160	10 mm	14,5 mm	16,8 mm	64 mm	30	240
HT1A161	11 mm	16,8 mm	16,8 mm	64 mm	30	240
HT1A162	12 mm	17,8 mm	17,8 mm	64 mm	30	240
HT1A163	13 mm	18,8 mm	18,8 mm	64 mm	30	240
HT1A164	14 mm	19,8 mm	19,8 mm	64 mm	25	200
HT1A165	15 mm	21,8 mm	21,8 mm	64 mm	20	160
HT1A166	16 mm	21,8 mm	21,8 mm	64 mm	20	160
HT1A167	17 mm	23,8 mm	23,8 mm	64 mm	15	120
HT1A168	18 mm	25,8 mm	25,8 mm	64 mm	15	120
HT1A169	19 mm	25,8 mm	25,8 mm	64 mm	15	120
HT1A170	20 mm	27,8 mm	27,8 mm	64 mm	10	80
HT1A171	21 mm	27,8 mm	27,8 mm	64 mm	10	80

EN Socket, hexagon metric PL Nasadka sześciokątna RU Торцевая головка шестигранная UK Шестигранна головка LT Šešiakampis antgalis LV Seškanšu mucīņa ET Kuuskantvõti SK Šesthranný nástrčný kľúč CZ Šestihřanný nástrčný klíč

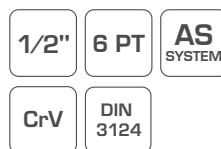
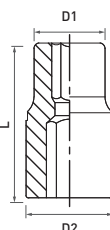

□	○	D1	D2	L	☐	☐
HT1A208	8 mm	13,7 mm	21,8 mm	38 mm	20	200
HT1A209	9 mm	14,2 mm	21,8 mm	38 mm	20	200
HT1A210	10 mm	15,3 mm	21,8 mm	38 mm	20	200
HT1A211	11 mm	16,5 mm	21,8 mm	38 mm	20	200
HT1A212	12 mm	17,8 mm	21,8 mm	38 mm	20	200
HT1A213	13 mm	19,0 mm	21,8 mm	38 mm	20	200
HT1A214	14 mm	20,3 mm	21,8 mm	38 mm	20	200
HT1A215	15 mm	21,8 mm	20,5 mm	38 mm	20	200
HT1A216	16 mm	21,8 mm	20,5 mm	38 mm	20	200
HT1A217	17 mm	23,8 mm	21,8 mm	38 mm	20	200
HT1A218	18 mm	25,8 mm	22,8 mm	38 mm	10	200
HT1A219	19 mm	25,8 mm	22,8 mm	38 mm	10	100
HT1A220	20 mm	27,8 mm	23,8 mm	38 mm	10	100
HT1A221	21 mm	27,8 mm	23,8 mm	38 mm	20	200
HT1A222	22 mm	29,8 mm	26 mm	38 mm	10	100
HT1A223	23 mm	31,8 mm	28 mm	39 mm	20	200
HT1A224	24 mm	31,8 mm	28 mm	39 mm	10	100
HT1A227	27 mm	35,8 mm	30 mm	42 mm	5	50
HT1A230	30 mm	39,8 mm	34 mm	44 mm	5	50
HT1A232	32 mm	41,8 mm	36 mm	44 mm	5	50
HT1A236	36 mm	45,8 mm	48 mm	44 mm	5	50

EN Socket, hexagon metric PL Nasadka sześciokątna RU Торцевая головка шестигранная UK Шестигранна головка LT Šešiakampis antgalis LV Seškanšu mucīņa ET Kuuskantvõti SK Šesthranný nástrčný kľúč CZ Šestihřanný nástrčný klíč

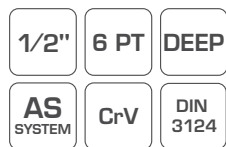
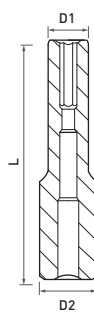

□	○	D1	D2	L	☐	☐
HT1A258	8 mm	14,8 mm	21,8 mm	78 mm	20	160
HT1A259	9 mm	15,3 mm	21,8 mm	78 mm	20	160
HT1A260	10 mm	15,3 mm	21,8 mm	78 mm	20	160
HT1A261	11 mm	16,5 mm	21,8 mm	78 mm	20	160
HT1A262	12 mm	17,8 mm	21,8 mm	78 mm	20	160
HT1A263	13 mm	19,0 mm	21,8 mm	78 mm	15	120
HT1A264	14 mm	20,0 mm	21,8 mm	78 mm	15	120
HT1A265	15 mm	21,8 mm	21,8 mm	78 mm	15	120
HT1A266	16 mm	21,8 mm	21,8 mm	78 mm	15	120
HT1A267	17 mm	23,8 mm	23,8 mm	78 mm	15	120
HT1A268	18 mm	25,8 mm	25,8 mm	78 mm	15	120
HT1A269	19 mm	25,8 mm	25,8 mm	78 mm	15	120
HT1A270	20 mm	27,8 mm	27,8 mm	78 mm	10	80
HT1A271	21 mm	27,8 mm	27,8 mm	78 mm	10	80
HT1A272	22 mm	29,8 mm	29,8 mm	78 mm	10	80
HT1A273	23 mm	31,8 mm	31,8 mm	78 mm	10	80
HT1A274	24 mm	31,8 mm	31,8 mm	78 mm	10	80
HT1A277	27 mm	35,8 mm	35,8 mm	78 mm	8	64
HT1A280	30 mm	39,8 mm	39,8 mm	78 mm	6	48
HT1A282	32 mm	41,8 mm	41,8 mm	78 mm	6	48

EN Spline socket PL Nasadka spline RU Торцевая головка spline UK Головка spline LT Antgalis spline LV Spline mucīņa ET Padrun spline SK Nástrčný kľúč spline CZ Nástrčný klíč spline

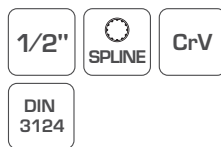
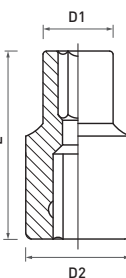

□	○	D1	D2	L	☐	☐
HT1A408	8 mm	13,7 mm	21,8 mm	38 mm	20	200
HT1A409	9 mm	14,2 mm	21,8 mm	38 mm	20	200
HT1A410	10 mm	15,3 mm	21,8 mm	38 mm	20	200
HT1A411	11 mm	16,5 mm	21,8 mm	38 mm	20	200
HT1A412	12 mm	17,8 mm	21,8 mm	38 mm	20	200
HT1A413	13 mm	19,0 mm	21,8 mm	38 mm	20	200
HT1A414	14 mm	20,3 mm	21,8 mm	38 mm	20	200
HT1A415	15 mm	21,8 mm	20,5 mm	38 mm	20	200
HT1A416	16 mm	21,8 mm	20,5 mm	38 mm	20	200
HT1A417	17 mm	23,8 mm	21,8 mm	38 mm	20	200
HT1A418	18 mm	25,8 mm	22,8 mm	38 mm	10	100
HT1A419	19 mm	25,8 mm	22,8 mm	38 mm	10	100
HT1A420	20 mm	27,8 mm	23,8 mm	38 mm	10	100
HT1A421	21 mm	29,8 mm	26,0 mm	38 mm	10	100
HT1A422	22 mm	29,8 mm	26,0 mm	38 mm	10	100
HT1A423	23 mm	31,8 mm	28,0 mm	38 mm	10	100
HT1A424	24 mm	33,8 mm	28,5 mm	40 mm	10	100
HT1A427	27 mm	35,8 mm	30,0 mm	42 mm	5	50
HT1A430	30 mm	39,8 mm	34,0 mm	44 mm	5	50
HT1A432	32 mm	41,8 mm	36,0 mm	44 mm	5	50

EN Hexagon spark plug socket **PL** Nasadka sześciokątna do świec **RU** Головка свечная шестигранная **UK** Шестигранна головка для свічок **LT** Antgalis žvakėms, šešiakampis **LV** Seškašņu mucīņa svečēm **ET** Küünla kuuskantvõti **SK** Šesthranný nástrčný kľúč na sviečky **CZ** Šestihránný nástrčný kľúč na svíčky

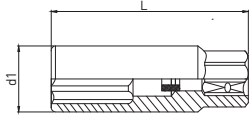

3/8" 6 PT CrV DIN 3120

Folder	Ø	D1	L	Box	Box
HT1A779	16 mm	21,8 mm	64 mm	20	160

EN Hexagon spark plug socket **PL** Nasadka sześciokątna do świec **RU** Головка свечная шестигранная **UK** Шестигранна головка для свічок **LT** Antgalis žvakėms, šešiakampis **LV** Seškašņu mucīņa svečēm **ET** Küünla kuuskantvõti **SK** Šesthranný nástrčný kľúč na sviečky **CZ** Šestihránný nástrčný kľúč na svíčky

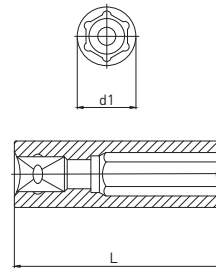

1/2" 6 PT CrV DIN 3120

Folder	Ø	D1	L	Box	Box
HT1A783	16 mm	21,8 mm	64 mm	20	200
HT1A785	21 mm	27,8 mm	65 mm	10	100

EN Deep socket set **PL** Zestaw nasadek **RU** Набор головок **UK** Набор головок **LT** Antgalių rinkinys **LV** Muciņu komplekts **ET** Padrunikomplekt **SK** Súprava kľúčov nadstavcov **CZ** Sada nástavců



5,5, 6, 7, 8, 9, 10, 12, 13 mm



x8 1/4" 6 PT DEEP

AS SYSTEM CrV DIN 3124

Folder	Length	Box	Box
HT1A886	50 mm	5	40

EN Deep socket set **PL** Zestaw nasadek **RU** Набор головок **UK** Набор головок **LT** Antgalių rinkinys **LV** Muciņu komplekts **ET** Padrunikomplekt **SK** Súprava kľúčov nadstavcov **CZ** Sada nástavců



10, 12, 13, 14, 15, 17, 19, 21, 22, 24 mm



x10 1/2" 6 PT DEEP

AS SYSTEM CrV DIN 3124

Folder	Length	Box	Box
HT1A888	76 mm	5	10

EN Torx bit socket set **PL** Zestaw nasadek torx **RU** Набор торцевых головок torx **UK** Набор головок torx **LT** Galvučių torx rinkinys **LV** Torx mucīņu komplekts **ET** Torx padrunite komplekt **SK** Súprava nástrčných kľúčov torx **CZ** Sada nástrčných kľúčů torx



1/4": E5, E6, E7, E8
3/8": E10, E12, E14, E16
1/4" M x 3/8" F



x9 3/8" 1/4" TORX CrV

Folder	Length	Box	Box
HT1A884	E5-E16	5	20

EN Torx bit socket set **PL** Zestaw nasadek torx **RU** Набор торцевых головок torx **UK** Набор головок torx **LT** Galvučių torx rinkinys **LV** Torx mucīņu komplekts **ET** Torx padrunite komplekt **SK** Súprava nástrčných kľúčů torx **CZ** Sada nástrčných kľúčů torx



1/2": E10, E11, E12, E14, E16, E18, E20, E22, E24



x9 1/2" TORX CrV

Folder	Length	Box	Box
HT1A880	E10-E24	5	20

EN PH Impact bit socket **PL** Klucz trzpieniowy PH **RU** Головка торцова PH **UK** Торцевий ключ PH **LT** PH raktas **LV** Atslēga ar stieni PH **ET** Kuuskantvõti PH **SK** Kľúč PH **CZ** Kľúč PH

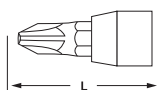

PH 1/4" CrV
S2 HRC 58-60 DIN 3120

Folder	Tip	L	Box	Box
HT1S601	PH1	37 mm	50	400
HT1S602	PH2	37 mm	50	400
HT1S603	PH3	37 mm	50	400

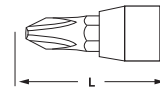

EN PZ Impact bit socket **PL** Klucz trzpieniowy PZ **RU** Головка торцова PZ **UK** Торцевий ключ PZ **LT** PZ raktas **LV** Atslēga ar stieni PZ **ET** Kuuskantvõti PZ **SK** Kľúč PZ **CZ** Kľúč PZ



PZ 1/4" CrV
S2 HRC 58-60 DIN 3120

Folder	Tip	L	Box	Box
HT1S606	PZ1	37 mm	50	400
HT1S607	PZ2	37 mm	50	400
HT1S608	PZ3	37 mm	50	400

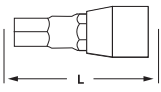

EN Hex bit socket **PL** Klucz trzpieniowy hex **RU** Головка торцова hex **UK** Торцевий шестигранний ключ **LT** Hex raktas **LV** Atslēga ar stieni hex **ET** Kuuskantvõti hex **SK** Klúč hex **CZ** Klíč hex

Folder	Ø	L	Box	Box
HT1S623	Hex 3 mm	37 mm	50	500
HT1S624	Hex 4 mm	37 mm	50	500
HT1S625	Hex 5 mm	37 mm	50	500
HT1S626	Hex 6 mm	37 mm	50	500
HT1S627	Hex 7 mm	37 mm	50	500
HT1S628	Hex 8 mm	37 mm	50	500

HEX 1/4" CrV S2
HRC 58-60 DIN 3120

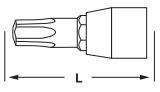

EN Torx bit socket **PL** Klucz trzpieniowy torx **RU** Головка торцова torx **UK** Торцевий ключ torx **LT** Torx raktas **LV** Atslēga ar stieni torx **ET** Kuuskantvõti torx **SK** Klúč torx **CZ** Klíč torx

Folder	Ø	L	Box	Box
HT1S640	T8	37 mm	50	500
HT1S642	T10	37 mm	50	500
HT1S643	T15	37 mm	50	500
HT1S644	T20	37 mm	50	500
HT1S645	T25	37 mm	50	500
HT1S646	T27	37 mm	50	600
HT1S647	T30	37 mm	50	600
HT1S648	T40	37 mm	50	600
HT1S649	T45	37 mm	50	600

TORX 1/4" CrV S2
HRC 58-60 DIN 3120

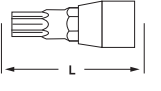

EN Tamper torx socket bit **PL** Klucz trzpieniowy tamper torx **RU** Торцевая головка tamper torx **UK** Головка торцова tamper torx **LT** Tamper torx raktas **LV** Atslēga ar stieni tamper torx **ET** Kuuskantvõti tamper torx **SK** Klúč tamper torx **CZ** Klíč tamper torx

Folder	Ø	L	Box	Box
HT1S670	TT6	37 mm	50	300
HT1S671	TT7	37 mm	50	300
HT1S672	TT8	37 mm	50	500
HT1S673	TT9	37 mm	50	300
HT1S674	TT10	37 mm	50	500
HT1S675	TT15	37 mm	50	500
HT1S676	TT20	37 mm	50	400
HT1S677	TT25	37 mm	50	400
HT1S678	TT27	37 mm	50	500
HT1S679	TT30	37 mm	50	400
HT1S680	TT40	37 mm	50	500

TAMPER TORX 1/4" CrV S2
HRC 58-60 DIN 3120

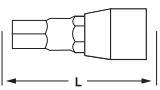

EN Hex bit socket **PL** Klucz trzpieniowy hex **RU** Торцевая головка hex **UK** Головка торцова hex **LT** Hex raktas **LV** Atslēga ar stieni hex **ET** Kuuskantvõti hex **SK** Klúč hex **CZ** Klíč hex

Folder	Ø	L	Box	Box
HT1S724	H4	55 mm	50	500
HT1S725	H5	55 mm	50	500
HT1S726	H6	55 mm	50	500
HT1S727	H7	55 mm	50	500
HT1S728	H8	55 mm	50	500
HT1S729	H10	55 mm	50	600
HT1S730	H12	55 mm	50	600
HT1S731	H14	55 mm	50	600
HT1S732	H17	55 mm	50	600

HEX 1/2" CrV S2
HRC 58-60 DIN 3120

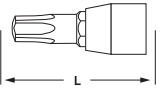

EN Torx bit socket **PL** Klucz trzpieniowy torx **RU** Торцевая головка torx **UK** Головка торцова hex **LT** Torx raktas **LV** Atslēga ar stieni torx **ET** Kuuskantvõti torx **SK** Klúč torx **CZ** Klíč torx

Folder	Ø	L	Box	Box
HT1S746	T20	55 mm	20	240
HT1S747	T25	55 mm	20	240
HT1S748	T27	55 mm	20	240
HT1S749	T30	55 mm	20	240
HT1S750	T40	55 mm	20	240
HT1S751	T45	55 mm	20	240
HT1S752	T50	55 mm	20	240
HT1S753	T55	55 mm	20	240
HT1S754	T60	55 mm	20	160
HT1S755	T70	55 mm	20	160

TORX 1/2" CrV S2
HRC 58-60 DIN 3120

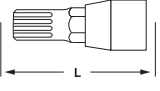

EN Spline bit socket **PL** Klucz trzpieniowy spline **RU** Торцевая головка spline **UK** Головка торцова spline **LT** Spline raktas **LV** Atslēga ar stieni spline **ET** Kuuskantvõti spline **SK** Klúč spline **CZ** Klíč spline

Folder	Ø	L	Box	Box
HT1S785	M5	55 mm	20	240
HT1S786	M6	55 mm	20	240
HT1S788	M8	55 mm	20	240
HT1S790	M10	55 mm	20	240
HT1S792	M12	55 mm	20	240
HT1S794	M14	55 mm	20	240
HT1S796	M16	55 mm	20	240
HT1S797	M17	55 mm	20	240

SPLINE 1/2" CrV S2
HRC 58-60 DIN 3120

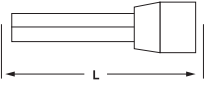

EN Hex bit socket **PL** Klucz trzpieniowy hex **RU** Торцевая головка hex **UK** Торцевий шестигранний ключ **LT** Hex raktas **LV** Atslēga ar stieni hex **ET** Kuuskantvõti hex **SK** Klúč hex **CZ** Klíč hex

Folder	Ø	L	Box	Box
HT1S524	H4	100 mm	20	120
HT1S525	H5	100 mm	20	120
HT1S526	H6	100 mm	20	120
HT1S527	H7	100 mm	20	120
HT1S528	H8	100 mm	20	120
HT1S529	H10	100 mm	20	120
HT1S530	H12	100 mm	20	120
HT1S531	H14	100 mm	20	120
HT1S532	H17	100 mm	16	64

HEX 1/2" CrV S2
HRC 58-60 DIN 3120

EN Torx bit socket **PL** Klucz trzpieniowy torx **RU** Торцевая головка torx **UK** Головка торцова torx **LT** Torx raktas **LV** Atslēga ar stieni torx **ET** Kuuskantvõti torx **SK** Klúč torx **CZ** Klíč torx

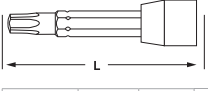
Folder	Ø	L	Box	Box
HT1S546	T20	100 mm	20	120
HT1S547	T25	100 mm	20	120
HT1S548	T27	100 mm	20	120
HT1S549	T30	100 mm	20	120
HT1S550	T40	100 mm	20	120
HT1S551	T45	100 mm	20	120
HT1S552	T50	100 mm	20	120
HT1S553	T55	100 mm	20	120
HT1S554	T60	100 mm	20	120
HT1S555	T70	100 mm	20	120

TORX 1/2" CrV S2
HRC 58-60 DIN 3120

EN Spline bit socket PL Klucz trzpieniowy spline RU Торцевая головка spline UK Головка торцова spline
LT Spline raktas LV Atslēga ar stieni spline ET Kuuskantvõti spline SK Kľúč spline CZ Klič spline

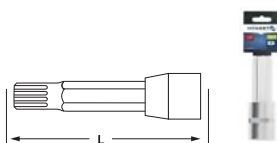

SPLINE 1/2" CrV S2
HRC 58-60 DIN 3120

Folder	Icon	L	Box	Box
HT1S585	M5	100 mm	20	120
HT1S586	M6	100 mm	20	120
HT1S588	M8	100 mm	20	120
HT1S590	M10	100 mm	20	120
HT1S592	M12	100 mm	20	120
HT1S594	M14	100 mm	20	120
HT1S596	M16	100 mm	16	64
HT1S597	M17	100 mm	16	64

EN Screwdriver bits set PL Zestaw końcówek wkrętaskowych RU Набор бит с держателем для бит UK Набор біт для викрутки LT Atsuktuvo antgalių rinkinys LV Skrūvgriežu uzgaļu komplekts ET Krivikeeraja otsikute komplekt SK Súprava skrutkovačov CZ Sada šroubovacích koncovek



- ⊖ SL4, SL5, SL7 mm
- ⊕ PH0, PH1, PH2, PH3
- ⊗ P20, P21, P22, P23
- ⊙ T10, T15, T20, T25, T30
- Magnetic holder 1/4"

x17 1/4" S2

Folder	Icon	Box	Box
HT1S401	1/4"	12	48

EN Screwdriver bits set PL Zestaw końcówek wkrętaskowych RU Набор бит с держателем для бит UK Набор біт для викрутки LT Atsuktuvo antgalių rinkinys LV Skrūvgriežu uzgaļu komplekts ET Krivikeeraja otsikute komplekt SK Súprava skrutkovačov CZ Sada šroubovacích koncovek



- ⊖ 3, 4, 5, 6
- ⊕ PH1, PH2, PH3, PH4
- ⊗ P21, P22, P23
- H3, H4, H5, H6
- ⊙ T10, T15, T20, T25, T27, T30, T40
- ⊙ T10, T15, T20, T25, T27, T30, T40
- Adapter for sockets
- Magnetic handle

x32 1/4" SLIM S2

Folder	Icon	Box	Box
HT1S400	1/4"	20	40

EN Screwdriver bits set PL Zestaw końcówek wkrętaskowych RU Набор бит с держателем для бит UK Набор біт для викрутки LT Atsuktuvo antgalių rinkinys LV Skrūvgriežu uzgaļu komplekts ET Krivikeeraja otsikute komplekt SK Súprava skrutkovačov CZ Sada šroubovacích koncovek



- ⊖ SL3, SL4, SL5, SL5.5, SL6,5 mm
- ⊕ PH1, PH2 x 2, PH3
- ⊗ P21, P22 x 2, P23
- ⊙ T8, T9, T10, T15 x 2, T20 x 2, T25 x 2, T30, T40
- H2, H2.5, H3, H4, H5, H6
- Adapter for 1/4" sockets
- Magnetic holder 1/4"

x33 1/4" SLIM S2

Folder	Icon	Box	Box
HT1S402	1/4"	12	48

EN Screwdriver bits set PL Zestaw końcówek wkrętaskowych z grzechotką RU Набор бит с трещоткой UK Набор біт для викрутки з тріскачкою LT Atsuktuvo antgalių rinkinys su terkšte LV Skrūvgriežu sprūda uzgaļu komplekts ET Krivikeeraja otsikute komplekt käristiga SK Súprava skrutkovačov s ráčnou CZ Sada šroubovacích koncovek s ráčnou



- ⊖ 3, 4, 5, 6
- ⊕ PH1, PH2 x 2, PH3
- ⊗ P21, P22 x 2, P23
- H3, H4, H5, H6
- ⊙ T10, T15, T20, T25, T27, T30, T40
- ⊙ T10, T15, T20, T25, T27, T30, T40
- Adapter for sockets
- Ratchet 1/4", 52T



x33 1/4" SLIM S2 52T

Folder	Icon	Box	Box
HT1R460	1/4"	5	50

EN Screwdriver bits set PL Zestaw końcówek wkrętaskowych RU Набор бит с держателем для бит UK Набор біт для викрутки LT Atsuktuvo antgalių rinkinys LV Skrūvgriežu uzgaļu komplekts ET Krivikeeraja otsikute komplekt SK Súprava skrutkovačov CZ Sada šroubovacích koncovek



- ⊕ PH0, PH1 x 2, PH2 x 2, PH3
- ⊗ P20, P21 x 3, P22 x 3, P23
- ⊖ SL3, SL4, SL5, SL6, SL7
- ⊙ T10, T15, T20, T25, T27, T30, T40
- ⊙ TT10, TT15, TT20, TT25, TT27, TT30, TT40
- H2, H3, H4, H5, H6
- ⊙ M5, M6, M8
- Tri Wing: 1, 2, 3
- Square: S0, S1, S2, S3
- Service: 4, 6, 8



x50 1/4" S2

Folder	Icon	Box	Box
HT1R461	1/4"	5	50

EN Magnetic bit holder PL Uchwyt magnetyczny RU Держатель для бит магнитный UK Магнітний тримач LT Magnetinis laikiklis LV Magnētiskais turētājs ET Magnetkæpide SK Magnetická úchytko CZ Magnetický držák



1/4" CrV AL MAGNETIC

Folder	Icon	Box	Box
HT1S438	60 mm	10	200

EN Magnetic bit holder PL Uchwyt magnetyczny RU Держатель для бит магнитный UK Магнітний тримач LT Magnetinis laikiklis LV Magnētiskais turētājs ET Magnetkæpide SK Magnetická úchytko CZ Magnetický držák



1/4" CrV MAGNETIC

Folder	Icon	Box	Box
HT1S439	60 mm	5	250

EN Magnetic bit holder PL Uchwyt magnetyczny RU Держатель для бит магнитный UK Магнітний тримач LT Magnetinis laikiklis LV Magnētiskais turētājs ET Magnetkæepide SK Magnetická úchytka CZ Magnetický držák



HT1S440	60 mm	50	250

EN Magnetic bit holder SLIM PL Uchwyt magnetyczny SLIM RU Держатель для бит магнитный SLIM UK Магнітний тримач SLIM LT Magnetinis laikiklis SLIM LV Magnētiskais turētājs SLIM ET Magnethoidja SLIM SK Magnetická úchytka SLIM CZ Magnetický držák SLIM



HT1S441	78 mm	10	200

EN Socket bit adapters PL Adaptery do nasadek, uchwyt wiertarkowy RU Набор держателей торцевых головок для шуруповерта UK Перехідники для головок, патрон LT Antgalių adapteriai, gręžtuvo griebtuvas LV Muciņu adapteri, urbjņa turētājs ET Adapterid padrunite, puurihoidja SK Adapterý pre nadstavce, skľučovadlo CZ Adapterý pro nástavce, sklídlo



			L		
HT1S445	1/4" 1/4" 1/4"	1/4" 3/8" 1/2"	65 mm 65 mm 75 mm	10	100

EN Magnetic holder with movable flange PL Uchwyt magnetyczny z ruchomym kołnierzem RU Держатель для бит магнитный UK Магнітний тримач із рухомим копіром LT Magnetinis laikiklis su judamu apvadu LV Magnētiskais turētājs ar kustīgu atloku ET Liikuva äärikuga magnethoidja SK Magnetická úchytka s pohyblivou manžetou CZ Magnetický držák s pohyblivou manžetou



HT1S442	76-118 mm	10	200

EN Socket bit adapter PL Adapter do nasadek RU Держатели торцевых головок UK Перехідник для головок LT Antgalių adapteris LV Muciņu adapteris ET Adapter padrunite SK Adapterý pre nadstavce CZ Adapterý pro nástavce



HT1S446	100 mm	10	100

EN Magnetic sockets PL Nasadka magnetyczna RU Насадка торцевая с магнитом UK Магнітна головка LT Magnetinis antgalis LV Magnētiskā muciņa ET Magnetpadrun SK Magnetický nadstavec CZ Magnetický nástavec



HT1S457	8 mm	10	100
HT1S458	10 mm	10	100
HT1S459	12 mm	10	100
HT1S460	13 mm	10	100

EN Screwdriver bit, gypsum board PL Końcówki wkrętakowe do płyt G-K RU Биты для гипсокартона UK Бити для шуруповерта по гіпсокартону LT Atsuktuvo antgaliai gipso kartono plokštėms LV Skrūvgrēzņu uzgaļi ģipskartona plāksnēm ET Kruvikeeraja otsikud kipsplaatidele SK Skrutkovače pre SDK CZ Šroubovací koncovky pro SDK



HT1S432	PH2	25 mm	10	100



EN Screwdriver bit **PL** Końcówki wkrętkowe z uchwytem magnetycznym **RU** Биты с магнитным держателем **UK** Бити для шуруповерта з магнітним тримачем **LT** Atsuktuvo antgaliai su magnetiniu laikikliu **LV** Skrūvgriežu uzgalis ar magnētisko turētāja **ET** Kruvikeeraja otsik **PH** SK Skrutkovač **PH** CZ Šroubovací koncovka **PH**



⊕	PH2	1/4"	x2	S2
HRC	58-60	MAGNETIC	DIN	3126

Folder	⊕	L	Box	Box
HT1S305	PH2	65 mm	10	100

EN PH screwdriver bit **PL** Końcówka wkrętkowa **PH** **RU** Биты **PH** **UK** Бити для шуруповерта **PH** **LT** Atsuktuvo antgalis **PH** **LV** Skrūvgriežu uzgalis **PH** **ET** Kruvikeeraja otsik **PH** **SK** Skrutkovač **PH** **CZ** Šroubovací koncovka **PH**

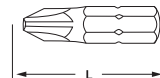

⊕	PH	1/4"	x5	ARC	anty-slip
S2	HRC	58-60	DIN	3126	

Folder	⊕	L	Box	Box
HT1S300	PH0	25 mm	10	100
HT1S301	PH1	25 mm	10	100
HT1S302	PH2	25 mm	10	100
HT1S303	PH3	25 mm	10	100

EN PH screwdriver bit **PL** Końcówka wkrętkowa **PH** **RU** Биты **PH** **UK** Бити для шуруповерта **PH** **LT** Atsuktuvo antgalis **PH** **LV** Skrūvgriežu uzgalis **PH** **ET** Kruvikeeraja otsik **PH** **SK** Skrutkovač **PH** **CZ** Šroubovací koncovka **PH**

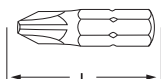

⊕	PH2	1/4"	x10	S2
HRC	58-60	DIN	3126	

Folder	⊕	L	Box	Box
HT1S304	PH2	25 mm	10	100

EN PZ screwdriver bit **PL** Końcówka wkrętkowa **PZ** **RU** Биты **PZ** **UK** Бити для шуруповерта **PZ** **LT** Atsuktuvo antgalis **PZ** **LV** Skrūvgriežu uzgalis **PZ** **ET** Kruvikeeraja otsik **PZ** **SK** Skrutkovač **PZ** **CZ** Šroubovací koncovka **PZ**

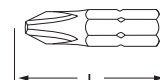

⊕	PZ	1/4"	x5	ARC	anty-slip
S2	HRC	58-60	DIN	3126	

Folder	⊕	L	Box	Box
HT1S307	PZ0	25 mm	10	100
HT1S314	PZ1	25 mm	10	100
HT1S315	PZ1	25 mm	10	100
HT1S316	PZ3	25 mm	10	100

EN PZ screwdriver bit **PL** Końcówka wkrętkowa **PZ** **RU** Биты **PZ** **UK** Бити для шуруповерта **PZ** **LT** Atsuktuvo antgalis **PZ** **LV** Skrūvgriežu uzgalis **PZ** **ET** Kruvikeeraja otsik **PZ** **SK** Skrutkovač **PZ** **CZ** Šroubovací koncovka **PZ**

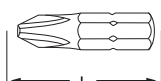

⊕	PZ	1/4"	x10	S2
HRC	58-60	DIN	3126	

Folder	⊕	L	Box	Box
HT1S317	PH2	25 mm	10	100

EN SL screwdriver bit **PL** Końcówka wkrętkowa **SL** **RU** Биты **SL** **UK** Бити для шуруповерта **SL** **LT** Atsuktuvo antgalis **SL** **LV** Skrūvgriežu uzgalis **SL** **ET** Kruvikeeraja otsik **SL** **SK** Skrutkovač **SL** **CZ** Šroubovací koncovka **SL**

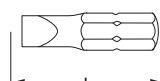

⊖	SL	1/4"	x5	ARC	anty-slip
S2	HRC	58-60	DIN	3126	

Folder	⊖	L	Box	Box
HT1S330	SL4	25 mm	10	100
HT1S331	SL5	25 mm	10	100
HT1S332	SL6	25 mm	10	100

EN Torx screwdriver bit **PL** Końcówka wkrętkowa torx **RU** Биты torx **UK** Бити для шуруповерта torx **LT** Atsuktuvo antgalis torx **LV** Skrūvgriežu uzgalis torx **ET** Kruvikeeraja otsik torx **SK** Skrutkovač torx **CZ** Šroubovací koncovka torx

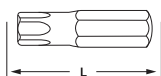

TORX	1/4"	x5	ARC	anty-slip
S2	HRC	58-60	DIN	3126

Folder	⊕	L	Box	Box
HT1S334	T8	25 mm	10	100
HT1S335	T9	25 mm	10	100
HT1S336	T10	25 mm	10	100
HT1S337	T15	25 mm	10	100
HT1S338	T20	25 mm	10	100
HT1S339	T25	25 mm	10	100
HT1S340	T27	25 mm	10	100
HT1S341	T30	25 mm	10	100
HT1S342	T40	25 mm	10	100

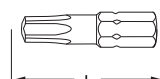

EN Torx SLIM screwdriver bit **PL** Końcówka wkrętkowa torx SLIM **RU** Биты torx SLIM **UK** Бити для шуруповерта torx SLIM **LT** Atsuktuvo antgalis torx SLIM **LV** Skrūvgriežu uzgalis torx SLIM **ET** Kruvikeeraja otsik torx SLIM **SK** Skrutkovač torx SLIM **CZ** Šroubovací koncovka torx SLIM



TORX	1/4"	x2	SLIM	
S2	HRC	58-60	DIN	3126

Folder	⊕	L	Box	Box
HT1S361	T10	25 mm	10	100
HT1S362	T15	25 mm	10	100
HT1S363	T20	25 mm	10	100
HT1S364	T25	25 mm	10	100
HT1S366	T30	25 mm	10	100
HT1S367	T40	25 mm	10	100



EN Hex screwdriver bit **PL** Końcówka wkrętkowa hex **RU** Биты hex **UK** Біра hex **LT** Atsuktuvo antgalis hex **LV** Skrūvgriežu uzgalis hex **ET** Krivikeeraja otsik hex **SK** Skrutkovač hex **CZ** Šroubovací koncovka hex

HEX	1/4"	x5	ARC anty-slip
S2	HRC 58-60	DIN 3126	

Folder	Symbol	L	Box	Box
HT1S347	H3	25 mm	10	100
HT1S348	H4	25 mm	10	100
HT1S349	H5	25 mm	10	100
HT1S350	H6	25 mm	10	100



EN Hex SLIM screwdriver bit **PL** Końcówka wkrętkowa hex SLIM **RU** Биты hex SLIM **UK** Біра torx SLIM **LT** Atsuktuvo antgalis hex **LV** Skrūvgriežu uzgalis hex **ET** Krivikeeraja otsik hex **SK** Skrutkovač hex **SLIM** **CZ** Šroubovací koncovka hex SLIM

HEX	1/4"	x2	SLIM
S2	HRC 58-60	DIN 3126	

Folder	Symbol	L	Box	Box
HT1S343	H3	25 mm	10	100
HT1S344	H4	25 mm	10	100
HT1S345	H5	25 mm	10	100
HT1S346	H6	25 mm	10	100



EN Hex SLIM screwdriver bit **PL** Końcówki wkrętkowe hex SLIM **RU** Биты hex SLIM **UK** Біра hex SLIM **LT** Atsuktuvo antgalis hex **LV** Skrūvgriežu uzgalis hex **ET** Krivikeeraja otsik hex **SK** Skrutkovač hex **SLIM** **CZ** Końcówki wkrętkowe hex SLIM

HEX	1/4"	x2	S2
SLIM	HRC 58-60	DIN 3126	

Folder	Symbol	L	Box	Box
HT1S359	H3, H4	25 mm	10	100



EN PH screwdriver bit **PL** Końcówka wkrętkowa PH **RU** Биты PH **UK** Біра PH **LT** Atsuktuvo antgalis PH **LV** Skrūvgriežu uzgalis PH **ET** Krivikeeraja otsik PH **SK** Skrutkovač PH **CZ** Šroubovací koncovka PH

PH	1/4"	x2	ARC anty-slip
S2	HRC 58-60	DIN 3126	

Folder	Symbol	L	Box	Box
HT1S323	PH0	50 mm	10	100
HT1S310	PH1	50 mm	10	100
HT1S311	PH2	50 mm	10	100
HT1S312	PH3	50 mm	10	100

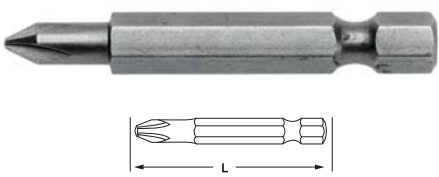

EN PH screwdriver bit **PL** Końcówka wkrętkowa PH **RU** Биты PH **UK** Біра PH **LT** Atsuktuvo antgalis PH **LV** Skrūvgriežu uzgalis PH **ET** Krivikeeraja otsik PH **SK** Skrutkovač PH **CZ** Šroubovací koncovka PH

PH	1/4"	x5	
S2	HRC 58-60	DIN 3126	

Folder	Symbol	L	Box	Box
HT1S313	PH2	50 mm	10	100

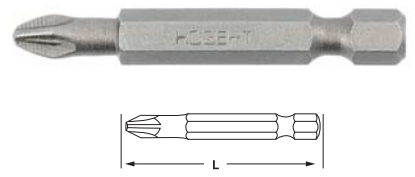

EN PZ screwdriver bit **PL** Końcówka wkrętkowa PZ **RU** Биты PZ **UK** Біра PZ **LT** Atsuktuvo antgalis PZ **LV** Skrūvgriežu uzgalis PZ **ET** Krivikeeraja otsik PZ **SK** Skrutkovač PZ **CZ** Šroubovací koncovka PZ

PZ	1/4"	x2	ARC anty-slip
S2	HRC 58-60	DIN 3126	

Folder	Symbol	L	Box	Box
HT1S324	PZ0	50 mm	10	100
HT1S318	PZ1	50 mm	10	100
HT1S319	PZ2	50 mm	10	100
HT1S321	PZ3	50 mm	10	100

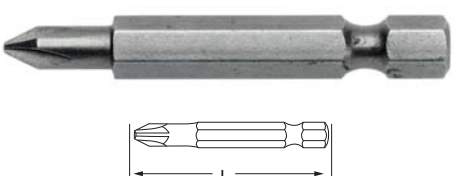

EN PZ screwdriver bit **PL** Końcówka wkrętkowa PZ **RU** Биты PZ **UK** Біра PZ **LT** Atsuktuvo antgalis PZ **LV** Skrūvgriežu uzgalis PZ **ET** Krivikeeraja otsik PZ **SK** Skrutkovač PZ **CZ** Šroubovací koncovka PZ

PZ	1/4"	x5	
S2	HRC 58-60	DIN 3126	

Folder	Symbol	L	Box	Box
HT1S322	PZ2	50 mm	10	100

EN PH screwdriver bit **PL** Końcówki wkrętkowe PH **RU** Биты PH **UK** Біра PH **LT** Atsuktuvo antgaliai PH **LV** Skrūvgriežu uzgalī PH **ET** Krivikeeraja otsikud PH **SK** Skrutkovače PH **CZ** Šroubovací koncovky PH

PH	1/4"	x5	SLIM
TiN COATED	S2	DIN 3126	

Folder	Symbol	L	Box	Box
HT1S382	PH2	25 mm	10	100

EN PZ screwdriver bit **PL** Końcówki wkrętkowe PZ **RU** Биты PZ **UK** Битра PZ **LT** Atsuktuvo antgaliai PZ **LV** Skrūvgriežu uzgāļi PZ **ET** Krivikeeraja otsikud PZ **SK** Skrutkovače PZ **CZ** Šroubovací koncovky PZ



⊕ PZ 1/4" x5 S2

SLIM TIN COATED DIN 3126

Code	Tip	L	Box	Box
HT1S384	PZ1	25 mm	10	100
HT1S385	PZ2	25 mm	10	100
HT1S386	PZ3	25 mm	10	100

EN PH screwdriver bits **PL** Końcówki wkrętkowe PH **RU** Биты PH **UK** Битра PH **LT** Atsuktuvo antgaliai PH **LV** Skrūvgriežu uzgāļi PH **ET** Krivikeeraja otsikud PH **SK** Skrutkovače PH **CZ** Šroubovací koncovky PH



⊕ PH 1/4" x2 S2

SLIM TIN COATED DIN 3126

Code	Tip	L	Box	Box
HT1S392	PH2	50 mm	10	100

EN PZ screwdriver bit **PL** Końcówki wkrętkowe PZ **RU** Биты PZ **UK** Битра PZ **LT** Atsuktuvo antgaliai PZ **LV** Skrūvgriežu uzgāļi PZ **ET** Krivikeeraja otsikud PZ **SK** Skrutkovače PZ **CZ** Šroubovací koncovky PZ



⊕ PZ 1/4" x2 S2

SLIM TIN COATED DIN 3126

Code	Tip	L	Box	Box
HT1S395	PZ2	50 mm	10	100

EN Torx screwdriver bit **PL** Końcówka wkrętkowa torx **RU** Бита torx **UK** Битра torx **LT** Atsuktuvo antgalis torx **LV** Skrūvgriežu uzgālis torx **ET** Krivikeeraja otsik torx **SK** Skrutkovač torx **CZ** Šroubovací koncovka torx



TORX S2 HRC 58-60

Code	Tip	L	Box	Box
HT1S846	T20	75 mm	50	250
HT1S847	T25	75 mm	50	250
HT1S848	T27	75 mm	50	250
HT1S849	T30	75 mm	50	250
HT1S850	T40	75 mm	50	250
HT1S851	T45	75 mm	50	250
HT1S852	T50	75 mm	50	250
HT1S853	T55	75 mm	50	250

EN SPLINE screwdriver bit **PL** Końcówka wkrętkowa SPLINE **RU** Бита SPLINE **UK** Битра SPLINE **LT** Atsuktuvo antgalis SPLINE **LV** Skrūvgriežu uzgālis SPLINE **ET** Krivikeeraja otsik SPLINE **SK** Skrutkovač SPLINE **CZ** Šroubovací koncovka SPLINE



SPLINE S2 HRC 58-60

Code	Tip	L	Box	Box
HT1S885	M5	75 mm	50	250
HT1S886	M6	75 mm	50	250
HT1S888	M8	75 mm	50	250
HT1S890	M10	75 mm	50	250

EN PH screwdriver impact bit **PL** Końcówka wkrętkowa udarowa PH **RU** Бита ударная PH **UK** Ударна біта для шуруповерта PH **LT** Atsuktuvo antgalis PH, smūginis **LV** Skrūvgriežu triecienuzgalis PH **ET** Löögikrivikeeraja otsik PH **SK** Nárazový skrutkovač PH **CZ** Nárazová šroubovací koncovka PH

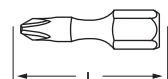

⊕ PH 1/4" x5 S2

HRC 58-61 DIN 3126

Code	Tip	L	Box	Box
HT1S120	PH0	25 mm	10	100
HT1S121	PH1	25 mm	10	100
HT1S122	PH2	25 mm	10	100
HT1S123	PH3	25 mm	10	100

EN PZ screwdriver impact bit **PL** Końcówka wkrętkowa udarowa PZ **RU** Бита ударная PZ **UK** Ударна біта для шуруповерта PZ **LT** Atsuktuvo antgalis PZ, smūginis **LV** Skrūvgriežu triecienuzgalis PZ **ET** Löögikrivikeeraja otsik PZ **SK** Nárazový skrutkovač PZ **CZ** Nárazová šroubovací koncovka PZ

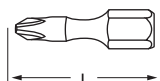

⊕ PZ 1/4" x5 S2

HRC 58-61 DIN 3126

Code	Tip	L	Box	Box
HT1S125	PZ0	25 mm	10	100
HT1S126	PZ1	25 mm	10	100
HT1S127	PZ2	25 mm	10	100
HT1S128	PZ3	25 mm	10	100

EN SL screwdriver impact bit **PL** Końcówka wkrętkowa udarowa SL **RU** Бита ударная SL **UK** Ударна біта для шуруповерта SL **LT** Atsuktuvo antgalis SL, smūginis **LV** Skrūvgriežu triecienuzgalis SL **ET** Löögikrivikeeraja otsik SL **SK** Nárazový skrutkovač SL **CZ** Nárazová šroubovací koncovka SL

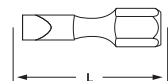



⊖ SL 1/4" x5 S2

HRC 58-61 DIN 3126

Code	Tip	L	Box	Box
HT1S130	SL4	25 mm	10	100
HT1S131	SL5	25 mm	10	100
HT1S132	SL6	25 mm	10	100

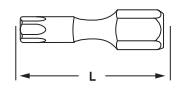
EN Tamper torx screwdriver impact bit **PL** Końcówka wkrętakowa udarowa tamper torx **RU** Бита ударная tamper torx **UK** Ударна біта для шуруповерта tamper torx **LT** Atsuktuvo antgalis tamper torx **LV** Skrūvgriežu triecienuzgalis tamper torx **ET** Löögikruvikeeraja otsik tamper torx **SK** Nárazový skrutkovač tamper torx **CZ** Nárazová šroubovací koncovka tamper torx







Part No.	Code	L	Box	Box Qty
HT1S135	TT10	25 mm	10	100
HT1S136	TT15	25 mm	10	100
HT1S137	TT20	25 mm	10	100
HT1S138	TT25	25 mm	10	100
HT1S139	TT27	25 mm	10	100
HT1S140	TT30	25 mm	10	100
HT1S141	TT35	25 mm	10	100
HT1S142	TT40	25 mm	10	100

TAMPER TORX 1/4" x5 S2

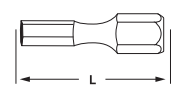
HRC 58-61 DIN 3126

EN Hex screwdriver impact bit **PL** Końcówka wkrętakowa udarowa hex **RU** Бита ударная hex **UK** Ударна біта для шуруповерта шестигранна **LT** Atsuktuvo antgalis HEX **LV** Skrūvgriežu triecienuzgalis hex **ET** Löögikruvikeeraja otsik hex **SK** Nárazový skrutkovač hex **CZ** Nárazová šroubovací koncovka hex







Part No.	Code	L	Box	Box Qty
HT1S145	H3	25 mm	10	100
HT1S146	H4	25 mm	10	100
HT1S147	H5	25 mm	10	100
HT1S148	H6	25 mm	10	100

HEX 1/4" x5 S2

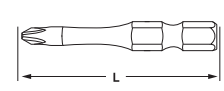
HRC 58-61 DIN 3126

EN PH screwdriver impact bit **PL** Końcówka wkrętakowa udarowa PH **RU** Бита ударная PH **UK** Бити для шуруповерта PH **LT** Atsuktuvo antgaliai PH **LV** Skrūvgriežu uzgaļi PH **ET** Kruvikeeraja otsikud PH **SK** Skrutkovače PH **CZ** Šroubovací koncovky PH







Part No.	Code	L	Box	Box Qty
HT1S150	PH0	50 mm	10	100
HT1S151	PH1	50 mm	10	100
HT1S152	PH2	50 mm	10	100
HT1S153	PH3	50 mm	10	100

PH 1/4" x2 S2

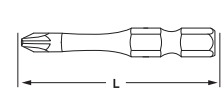
HRC 58-61 DIN 3126

EN PZ screwdriver impact bit **PL** Końcówka wkrętakowa udarowa PZ **RU** Бита ударная PZ **UK** Ударна біта для шуруповерта PZ **LT** Atsuktuvo antgalis PZ, smūginis **LV** Skrūvgriežu triecienuzgalis PZ **ET** Löögikruvikeeraja otsik PZ **SK** Nárazový skrutkovač PZ **CZ** Nárazová šroubovací koncovka PZ







Part No.	Code	L	Box	Box Qty
HT1S155	PZ0	50 mm	10	100
HT1S156	PZ1	50 mm	10	100
HT1S157	PZ2	50 mm	10	100
HT1S158	PZ3	50 mm	10	100

PZ 1/4" x2 S2

HRC 58-61 DIN 3126

EN SL screwdriver impact bit **PL** Końcówka wkrętakowa udarowa SL **RU** Бита ударная SL **UK** Ударна біта для шуруповерта SL **LT** Atsuktuvo antgalis SL, smūginis **LV** Skrūvgriežu triecienuzgalis SL **ET** Löögikruvikeeraja otsik SL **SK** Nárazový skrutkovač SL **CZ** Nárazová šroubovací koncovka SL







Part No.	Code	L	Box	Box Qty
HT1S160	SL4	50 mm	10	100
HT1S161	SL5	50 mm	10	100
HT1S162	SL6	50 mm	10	100

SL 1/4" x2 S2

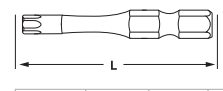
HRC 58-61 DIN 3126

EN Tamper torx security screwdriver impact bit **PL** Końcówka wkrętakowa udarowa tamper torx **RU** Бита ударная tamper torx **UK** Ударна біта для шуруповерта tamper torx **LT** Atsuktuvo antgalis tamper torx **LV** Skrūvgriežu triecienuzgalis tamper torx **ET** Löögikruvikeeraja otsik tamper torx **SK** Nárazový skrutkovač tamper torx **CZ** Nárazová šroubovací koncovka tamper torx







Part No.	Code	L	Box	Box Qty
HT1S165	TT10	50 mm	10	100
HT1S166	TT15	50 mm	10	100
HT1S167	TT20	50 mm	10	100
HT1S168	TT25	50 mm	10	100
HT1S169	TT27	50 mm	10	100
HT1S170	TT30	50 mm	10	100
HT1S171	TT35	50 mm	10	100
HT1S172	TT40	50 mm	10	100

TAMPER TORX 1/4" x2 S2

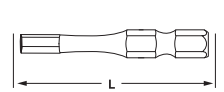
HRC 58-61 DIN 3126

EN Hex screwdriver impact bit **PL** Końcówka wkrętakowa udarowa hex **RU** Бита ударная hex **UK** Ударна біта для шуруповерта шестигранна **LT** Atsuktuvo antgalis HEX **LV** Skrūvgriežu triecienuzgalis hex **ET** Löögikruvikeeraja otsik hex **SK** Nárazový skrutkovač hex **CZ** Nárazová šroubovací koncovka hex

Part No.	Code	L	Box	Box Qty
HT1S175	H3	50 mm	10	100
HT1S176	H4	50 mm	10	100
HT1S177	H5	50 mm	10	100
HT1S178	H6	50 mm	10	100

HEX 1/4" x2 S2

HRC 58-61 DIN 3126

EN Hex key set **PL** Klucze sześciokątne krótkie **RU** Набор шестигранных Г-образных коротких ключей **UK** Короткі шестигранні ключі **LT** Šešiakampiai raktai, trumpi **LV** Šešstūra atslēgas, īsas **ET** Kuuskantvõtmed, lühikesed **SK** Šestihránné klíče krátké **CZ** Šestihránné klíče krátké





1,5; 2; 2,5; 3; 4; 5; 6; 8; 10

Part No.	Code	Box Qty	Box Qty
HT1W802	1,5-10 mm	12	72

x9 HEX CrV DIN ISO 911 SHORT

EN Hex key set, long arm **PL** Klucze sześciokątne długie **RU** Набор шестигранных Г-образных длинных ключей **UK** Довгі шестигранні ключі **LT** Šešiakampiai raktai, ilgi **LV** Sešstūra atslēgas, garās **ET** Kuuskantvõtmed, pikad **SK** Šesthranné kľúče dlhé **CZ** Šestihřanné klíče dlouhé

EN Hex key set, extra long arm **PL** Klucze sześciokątne extra długie **RU** Набор шестигранных Г-образных экстрадлинных ключей **UK** Наддовгі шестигранні ключі **LT** Šešiakampiai raktai, labai ilgi **LV** Sešstūra atslēgas, extra garās **ET** Kuuskantvõtmed, ülipikad **SK** Šesthranné kľúče extra dlhé **CZ** Šestihřanné klíče extra dlouhé



1,5; 2; 2,5; 3; 4; 5; 6; 8; 10 mm



x9	HEX	CrV	DIN ISO 911	LONG				
					HT1W801	1,5-10 mm		



1,5; 2; 2,5; 3; 4; 5; 6; 8; 10 mm



x9	HEX	CrV	DIN ISO 911	EXTRA LONG				
					HT1W803	1,5-10 mm		

EN Precision hex key set **PL** Klucze sześciokątne precyzyjne **RU** Набор шестигранных Г-образных ключей **UK** Прецизійні шестигранні ключі **LT** Šešiakampiai raktai, preciziniai **LV** Sešstūra atslēgas, precīzas **ET** Kuuskantvõtmed, täppis **SK** Šesthranné kľúče precízni **CZ** Šestihřanné klíče precizní

EN Hex key set, long arm **PL** Klucze sześciokątne poprzeczne, długie **RU** Набор шестигранных Г-образных длинных ключей **UK** Довгі поперечні шестигранні ключі **LT** Šešiakampiai raktai, skersiniai, ilgi **LV** Sešstūra atslēgas, šķērsvirziena garās **ET** Kuuskant-ristvõtmed, pikad **SK** Šesthranné priečne kľúče, dlhé **CZ** Šestihřanné klíče, dlouhé

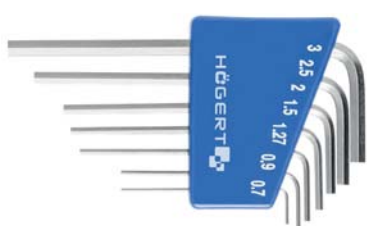

0,6; 0,9; 1,17; 1,5; 2; 2,5; 3 mm



x7	HEX	CrV						
					HT1W800	0,71-3,0 mm	12	144



1,5; 2; 2,5; 3; 4; 5; 6; 8; 10 mm



x9	HEX	CrV	EXTRA LONG					
					HT1W807	1,5-10 mm	6	24

EN Pall-end hex key set, long arm **PL** Klucze sześciokątne z kulka, długie **RU** Набор шестигранных Г-образных длинных ключей, с шаровым наконечником **UK** Ключі шестигранні з кулькою, довгі **LT** Šešiakampiai raktai su šratuku, ilgi **LV** Sešstūra atslēgas, ar lodī, garās **ET** Kuuskantvõtmed rõngaga, pikad **SK** Šesthranné kľúče s guľôčkou, dlhé **CZ** Šestihřanné klíče s kuličkou, dlouhé

EN Pall-end hex key set, extra long arm **PL** Klucze sześciokątne z kulka, ekstra długie **RU** Набор шестигранных Г-образных экстрадлинных ключей, с шаровым наконечником **UK** Ключі шестигранні з кулькою, наддовгі **LT** Šešiakampiai raktai su šratuku, labai ilgi **LV** Sešstūra atslēgas, ar lodī, extra garās **ET** Kuuskantvõtmed rõngaga, ülipikad **SK** Šesthranné kľúče s guľôčkou, extra dlhé **CZ** Šestihřanné klíče s kuličkou, extra dlouhé



1,5; 2; 2,5; 3; 4; 5; 6; 8; 10 mm



x9	HEX	LONG	CrV					
					HT1W804	1,5-10 mm	12	48



1,5; 2; 2,5; 3; 4; 5; 6; 8; 10 mm



x9	HEX	EXTRA LONG	CrV					
					HT1W808	1,5-10 mm	10	40

EN Torx key set, long arm **PL** Klucze torx długie **RU** Набор Г-образных длинных ключей torx **UK** Ключі torx довгі **LT** Torx raktai, ilgi **LV** Torx atslēgas, garās **ET** Torx võtmed, pikad **SK** Kľúče torx dlhé **CZ** Klíče torx dlouhé

EN Torx key set, extra long arm **PL** Klucze torx ekstra długie **RU** Набор Г-образных экстрадлинных ключей torx **UK** Ключі torx наддовгі **LT** Torx raktai, labai ilgi **LV** Torx atslēgas, extra garās **ET** Torx võtmed, ülipikad **SK** Kľúče torx extra dlhé **CZ** Klíče torx extra dlouhé



T10, T15, T20, T25, T27, T30, T40, T45, T50



x9	TORX	LONG	CrV					
					HT1W814	T10-T50	12	48



T10, T15, T20, T25, T27, T30, T40, T45, T50



x9	TORX	EXTRA LONG	CrV					
					HT1W818	T10-T50	10	40



EN Tamper torx key set, long arm **PL** Klucze tamper torx, długie **RU** Набор Г-образных длинных ключей tamper torx **UK** Ключи tamper torx довгі **LT** Tamper torx raktai, labai ilgi **LV** Atslēgas tamper torx, garās **ET** Tamper torx võtmed, pikad **SK** Klúče tamper torx, dlhé **CZ** Klíče tamper torx, dlouhé



⊕
TT10, TT15, TT20, TT25, TT27, TT30,
TT40, TT45, TT50

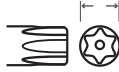

x9 TAMPER TORX CrV LONG

HT1W809	TT10-TT50		

EN Tamper torx key set, extra long arm **PL** Klucze tamper torx, extra długie **RU** Набор Г-образных экстрадлинных ключей tamper torx **UK** Ключи tamper torx наддовгі **LT** Tamper torx raktai, labai ilgi **LV** Atslēgas tamper torx, extra garās **ET** Tamper torx võtmed, ülipikad **SK** Klúče tamper torx, extra dlhé **CZ** Klíče tamper torx, extra dlouhé



⊕
TT10, TT15, TT20, TT25, TT27, TT30,
TT40, TT45, TT50

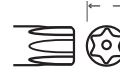

x9 TAMPER TORX CrV EXTRA LONG

HT1W810	TT10-TT50		

EN Tamper torx key set **PL** Klucze tamper torx, długie **RU** Набор Г-образных длинных ключей tamper torx **UK** Ключи tamper torx, довгі **LT** Tamper torx raktai, labai ilgi **LV** Atslēgas tamper torx, garās **ET** Tamper torx võtmed, pikad **SK** Klúče tamper torx, dlhé **CZ** Klíče tamper torx, dlouhé



⊕
TT10, TT15, TT20, TT25, TT27, TT30,
TT40, TT45, TT50

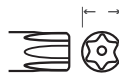

x9 TAMPER TORX S2 LONG

HT1W830	TT10-TT50		

EN Tamper torx key set, long arm **PL** Klucze torx security, extra długie **RU** Набор Г-образных экстрадлинных ключей torx security **UK** Ключи torx security, наддовгі **LT** Torx security raktai, labai ilgi **LV** Atslēgas torx security, extra garās **ET** Torx security võtmed, ülipikad **SK** Klúče torx security, extra dlhé **CZ** Klíče torx security, extra dlouhé



⊕
TT10, TT15, TT20, TT25, TT27, TT30,
TT40, TT45, TT50



x9 TAMPER TORX S2 EXTRA LONG

HT1W831	TT10-TT50		

EN Hex key set **PL** Klucze sześciokątne **RU** Набор Г-образных шестигранных ключей **UK** Шестигранный ключи **LT** Šešiakampiai raktai **LV** Sešstūra atslēgas **ET** Kuuskantvõtmed **SK** Šesthranné klúče **CZ** Šestihřanné klíče



1,5; 2; 2,5; 3; 4; 5; 6; 8; 10 mm



x9 HEX LONG

S2 DIN ISO 911

HT1W806	1,5-10 mm	6	48

EN Torx key set **PL** Klucze torx **RU** Набор Г-образных ключей torx **UK** Ключи torx **LT** Torx raktai **LV** Torx atslēgas **ET** Torx võtmed **SK** Klúče torx **CZ** Klíče torx



TT10, TT15, TT20, TT25,
TT27, TT30, TT40, TT45, TT50



x9 TORX LONG S2

HT1W817	T10-T50	6	48

EN Precision screwdriver set **PL** Zestaw wkrętarów precyzyjnych **RU** Набор отверток для точных работ **UK** Набор прецизійних викруток **LT** Tikslųjų atsuktuvų rinkinys **LV** Precīzo skrūvgrīžu komplekts **ET** Täppiskruvikeerajate komplekt **SK** Súprava preciznych skrutkovačov **CZ** Sada precizních šroubováků



⊖ 0.5 x 3.0 x 25 mm
⊖ 0.4 x 2.5 x 25 mm
⊖ 0.4 x 2.0 x 25 mm
⊖ 0.3 x 1.6 x 25 mm
⊕ 0 x 3.0 x 25 mm
⊕ 00 x 2.5 x 25 mm

x6 CrV MAGNETIC ERGO GRIP

HT1S272	12	72

EN Precision screwdriver set **PL** Zestaw wkrętarów precyzyjnych **RU** Набор отверток для точных работ **UK** Набор прецизійних викруток **LT** Tikslųjų atsuktuvų rinkinys **LV** Precīzo skrūvgrīžu komplekts **ET** Täppiskruvikeerajate komplekt **SK** Súprava preciznych skrutkovačov **CZ** Sada precizních šroubováků



⊖ 1,5 x 50 mm
⊖ 2 x 50 mm
⊕ PH00 - 50 mm
⊕ PH0 - 50 mm
⊕ T5 - 50 mm
⊕ T6 - 50 mm
⊕ T7 - 50 mm

x7 MAGNETIC ERGO GRIP

HT1S270	6	36

EN Precision screwdriver set PL Zestaw wkrętek precyzyjnych RU Набор отверток для точных работ UK Набір прецизійних викруток LT Tikslųjų atsuktuvų rinkinys LV Precīzo skrūvgriežu komplekts ET Täppiskruvikeerajate komplekt SK Súprava precizných skrutkovačov CZ Sada precizních šroubováků



- ⌀ 1,2 mm
- ⌀ 2,0 mm
- ⊕ 0,8 / 2,0 mm
- ⊕ PH00 / PH000
- ⊕ T4 / T5 / T6 / T7 / T8 / T10

x17 CrV MAGNETIC ERGO GRIP

HT15271	6	24

EN Screwdriver set PL Zestaw wkrętek RU Набор отверток UK Набір викруток LT Suktyvų rinkinys LV Skrūvgriežu komplekts ET Kruvikeerajate komplekt SK Súprava skrutkovačov CZ Sada šroubováků



- ⌀ 3 x 75 mm
- ⌀ 5 x 100 mm
- ⊕ PH1 - 75 mm
- ⊕ PH2 - 100 mm

x4 S2 MAGNETIC ERGO GRIP

HT15094	6	24



EN Screwdriver set PL Zestaw wkrętek RU Набор отверток UK Набір викруток LT Suktyvų rinkinys LV Skrūvgriežu komplekts ET Kruvikeerajate komplekt SK Súprava skrutkovačov CZ Sada šroubováků



- ⌀ 6 x 100 mm
- ⌀ 5 x 75 mm
- ⌀ 3 x 75 mm
- ⊕ PH2 x 100 mm
- ⊕ PH1 x 75
- ⊕ PH0 x 75



x6 S2 MAGNETIC ERGO GRIP

HT15095	6	36

EN Screwdriver set PL Zestaw wkrętek RU Набор отверток UK Набір викруток LT Suktyvų rinkinys LV Skrūvgriežu komplekts ET Kruvikeerajate komplekt SK Súprava skrutkovačov CZ Sada šroubováků



- ⌀ 6 x 150 mm
- ⌀ 5 x 75 mm
- ⌀ 3 x 75 mm
- ⌀ 6 x 38 mm
- ⊕ PH2 x 150 mm
- ⊕ PH1 x 75
- ⊕ PH0 x 75
- ⊕ PH2 x 38



x8 S2 MAGNETIC ERGO GRIP

HT15096	6	24

EN Screwdriver set PL Zestaw wkrętek RU Набор отверток UK Набір викруток LT Suktyvų rinkinys LV Skrūvgriežu komplekts ET Kruvikeerajate komplekt SK Súprava skrutkovačov CZ Sada šroubováků



- ⌀ 6 x 125 mm, 5 x 100 mm, 3 x 75 mm, 6 x 38 mm
- ⊕ PH2 x 125 mm, PH1 x 100 mm, PH0 x 75 mm, PH2 x 38 mm
- ⌀ 2,0 x 40 mm, 2,5 x 40 mm
- ⊕ PH0 x 40 mm, PH00 x 40 mm



x12 S2 CrV MAGNETIC ERGO GRIP

HT15097	6	12

EN Screwdriver set PL Zestaw wkrętek RU Набор отверток UK Набір викруток LT Suktyvų rinkinys LV Skrūvgriežu komplekts ET Kruvikeerajate komplekt SK Súprava skrutkovačov CZ Sada šroubováků



- ⌀ 6 x 38 mm, 5 x 75 mm, 6 x 100 mm, 8 x 150 mm
- ⊕ PH1 x 75 mm, PH2 x 38 mm, PH2 x 100 mm, PH3 x 150 mm
- ⌀ 2,5 x 40 mm, 3,0 x 40 mm
- ⊕ PH00 x 40 mm, PH0 x 40 mm
- ⊕ T5 x 40 mm, T6 x 40 mm, T7 x 40 mm, T8 x 40 mm, T9 x 40 mm, T10 x 40 mm



x18 S2 MAGNETIC ERGO GRIP

HT15098	6	24

EN Screwdriver with accessories PL Zestaw wkrętek z akcesoriami RU Набор отвертка с аксессуарами UK Набір викруток з аксесуарами LT Suktuvo ir priedų komplektas LV Komplekts skrūvgriežis ar piederumiem ET Kruvikeeraja komplekt tarvikutega SK Súprava skrutkovač s príslušenstvom CZ Sada šroubovák s příslušenstvím



- ⌀ SL 3 mm, 4 mm, 5 mm, 6 mm
- ⊕ PH0, PH1, PH2, PH2, PH3
- ⊕ P20, P21, P22, P22, P23
- ⊕ T10, T15, T20, T25
- ⊕ TT10, TT15, TT20, TT25
- H3, H4, H5, H6
- 1/4" socket adapter
- 1/4" sockets: 4 mm, 5 mm, 6 mm, 7 mm, 8 mm, 9 mm

x34 S2 CrV MAGNETIC ERGO GRIP

HT15100	6	24

EN Screwdriver with accessories PL Zestaw wkrętek z akcesoriami RU Набор отвертка с аксессуарами UK Набір викруток з аксесуарами LT Suktuvo ir priedų komplektas LV Komplekts skrūvgriežis ar piederumiem ET Kruvikeeraja komplekt tarvikutega SK Súprava skrutkovač s príslušenstvom CZ Sada šroubovák s příslušenstvím



- ⌀ SL 3 mm, 4 mm, 5 mm, 6 mm, 7 mm
- ⊕ PH0, PH1, PH2, PH3
- ⊕ P20, P21, P22, P23
- ⊕ T10, T15, T20, T25
- ⊕ TT10, TT15, TT20, TT25
- H3, H4, H5, H6
- 1/4" socket adapter
- 1/4" sockets: 4 mm, 5 mm, 6 mm, 7 mm, 8 mm, 9 mm, 10 mm, 11 mm, 12 mm

x36 S2 CrV

MAGNETIC ERGO GRIP RATCHED HANDLE

HT15101	6	24



- ⊖ 6 x 125 mm, 5 x 100 mm, 3 x 75 mm
- ⊕ PH2 x 125 mm, PH2 x 100 mm, PH1 x 100 mm, PH0 x 75 mm
- Precision screwdrivers:
- ⊖ 2,0 x 50 mm, 2,5 x 50 mm
- ⊙ T6 x 50 mm, T8 x 50 mm
- ⊕ PH00 x 50 mm, PH000 x 50 mm
- 1/4" socket adapter
- Magnetizer
- Magnetic handle
- 1/4" bit handle
- Off-set key:
- PH2 x SL 6 mm, PH1 x SL 5 mm
- 1/4" screwdriver bits:
- ⊖ SL 3 mm, 2 x 4 mm, 2 x 5 mm, 2 x 6 mm
- ⊕ PH0, 2 x PH1, 2 x PH2, 2 x PH3
- ⊙ PZ0, 2 x PZ1, 2 x PZ2, PZ3
- ⊙ T10, T15, T20, T25, T27, T30, T35
- ⊙ H3, H4, H5, H6
- S0, S1, S2, S3
- 1/4" sockets:
- 4 mm, 5 mm, 6 mm, 7 mm, 8 mm, 9 mm, 10 mm, 11 mm, 12 mm

x64	S2	CrV	MAGNETIC	ERGO GRIP
-----	----	-----	----------	-----------

HT1S105	6	12



- 16 screwdrivers
- ⊖ Flat screwdrivers: 3 x 75 mm, 5 x 75 mm, 5 x 100 mm, 6 x 100 mm, 6 x 150 mm, 8 x 150 mm
- ⊕ Cross screwdrivers: PH0 x 75 mm, PH1 x 75 mm, PH1 x 100 mm, PH2 x 100 mm, PH2 x 150 mm
- ⊙ Torx screwdrivers: T10 x 75 mm, T15 x 75 mm, T20 x 75 mm
- ⊙ Square screwdrivers: S1 x 75 mm, S2 x 100 mm
- Screwdriver bits on socket 1" (48 pieces)
- 3 mm, 3 mm, 4 mm, 4 mm, 5 mm, 5 mm, 6 mm, 6 mm
- ⊕ PH0, PH0, PH1, PH1, PH2, PH2, PH3, PH3
- ⊙ T10, T10, T15, T15, T20, T20, T20, T25, T25, T27, T27, T30, T30
- ⊙ H3, H3, H4, H4, H5, H5, H6, H6, H6
- S0, S0, S1, S1, S2, S2, S3, S3
- Hexagonal screwdrivers (16 pieces)
- 1,5 mm, 2,0 mm, 2,5 mm, 3,0 mm, 4,0 mm, 5,0 mm, 5,5 mm, 6,0 mm
- 1/16", 5/64", 3/32", 1/8", 5/32", 3/16", 7/32", 1/4"
- Precision screwdriver bits (20 pieces)
- PH000, PH000, Y000, Y000
- 0,8 mm, 0,8 mm, 1,2 mm, and 1,2 mm
- T4, T4, T5, T5, T6, T6
- 1,0 mm, 1,0 mm, 1,5 mm, 1,5 mm, 2,0 mm, 2,0 mm
- Nut Drivers (6 pieces)
- 6 mm, 7 mm, 8 mm, 9 mm, 10 mm, 11 mm
- Precision screwdrivers (6 pieces)
- 2,0 x 40 mm, 2,5 x 40 mm, 3,0x40 mm, PH00 x 40 mm, PH0 x 40 mm, T10 x 40 mm
- Bit adapter
- Precision bit adapter
- Socket adapter



x114	S2	CrV	MAGNETIC	ERGO GRIP
------	----	-----	----------	-----------

HT1S099	3	6



EN Slotted screwdriver **PL** Wkręтак płaski **SL** **RU** Отвёртка с прямым шлицем **UK** Викрутка шліцева **SL** **LT** Plokščias sukutvas **SL** **LV** Plakanais skrūvgriezis **SL** **ET** Lame kruvikeeraja **SL** **SK** Plochy skrutkovač **SL** **CZ** Plochy šroubovák **SL**

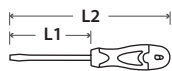

Folder	Symbol	L1	L2	Box	Box
HT1S001	3	75 mm	163 mm	12	360
HT1S002	3	100 mm	188 mm	12	360
HT1S004	4	100 mm	188 mm	12	360
HT1S008	5	100 mm	198 mm	12	240
HT1S010	6,5	38 mm	104 mm	12	360
HT1S012	6	100 mm	208 mm	12	144
HT1S014	6	150 mm	258 mm	12	144
HT1S015	6,5	200 mm	308 mm	12	144



EN PH screwdriver **PL** Wkręтак PH **RU** Отвёртка крестовая PH **UK** Викрутка PH **LT** Atsuktvas PH **LV** Skrūvgriezis PH **ET** Kruvikeeraja PH **SK** Skrutkovač PH **CZ** Šroubovák PH

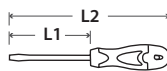

Folder	Symbol	L1	L2	Box	Box
HT1S020	PH0	75 mm	163 mm	12	360
HT1S023	PH1	75 mm	173 mm	12	240
HT1S024	PH1	100 mm	198 mm	12	240
HT1S028	PH2	38 mm	104 mm	12	360
HT1S029	PH2	100 mm	208 mm	12	144
HT1S032	PH2	200 mm	308 mm	12	144



EN PZ screwdriver **PL** Wkręтак PZ **RU** Отвёртка крестовая PZ **UK** Викрутка PZ **LT** Atsuktvas PZ **LV** Skrūvgriezis PZ **ET** Kruvikeeraja PZ **SK** Skrutkovač PZ **CZ** Šroubovák PZ

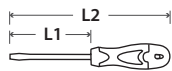

Folder	Symbol	L1	L2	Box	Box
HT1S040	PZ0	75 mm		12	360
HT1S041	PZ1	100 mm		12	240
HT1S042	PZ2	100 mm		12	144



EN Torx Screwdriver **PL** Wkręтак torx **RU** Отвёртка torx **UK** Викрутка torx **LT** Atsuktvas torx **LV** Torx skrūvgriezis **ET** Kruvikeeraja torx **SK** Skrutkovač torx **CZ** Šroubovák torx

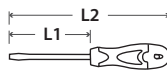

Folder	Symbol	L1	L2	Box	Box
HT1S051	T8	75 mm	163 mm	12	240
HT1S053	T9	100 mm	198 mm	12	240
HT1S054	T15	100 mm	198 mm	12	240
HT1S055	T20	100 mm	198 mm	12	240
HT1S056	T25	100 mm	208 mm	12	144
HT1S057	T27	100 mm	208 mm	12	144
HT1S058	T30	100 mm	208 mm	12	144
HT1S059	T40	150 mm	268 mm	6	96



EN Demolition SL screwdriver **PL** Wkręтак do pobijania **SL** **RU** Отвёртка силовая с металлическим затыльником **SL** **UK** Ударна викрутка **SL** **LT** Kalamasis sukutvas **SL** **LV** Skrūvgriezis iedzišanai **SL** **ET** Löökkruvikeeraja **SL** **SK** Plochy skrutkovač **SL** **CZ** Plochy šroubovák **SL**

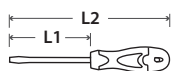

Folder	Symbol	L1	L2	Box	Box
HT1S064	5,5	100 mm	200 mm	12	144
HT1S066	6	125 mm	233 mm	12	144
HT1S068	8	150 mm	266 mm	6	96



EN Demolition PH screwdriver **PL** Wkręтак do pobijania **PH** **RU** Отвёртка силовая с металлическим затыльником **PH** **UK** Ударна викрутка **PH** **LT** Kalamasis sukutvas **PH** **LV** Skrūvgriezis iedzišanai **PH** **ET** Löökkruvikeeraja **PH** **SK** Plochy skrutkovač **PH** **CZ** Plochy šroubovák **PH**

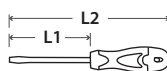

Folder	Symbol	L1	L2	Box	Box
HT1S072	PH2	125 mm	233 mm	12	144



EN Impact screwdriver **PL** Wkręтак udarowy **RU** Отвёртка ударная **UK** Ударна викрутка **LT** Smūginis sukutvas **LV** Triecienskrūvgriezis **ET** Löökkruvikeeraja **SK** Nárazový skrutkovač **CZ** Nárazový šroubovák



- 1/2" - 12.7 mm
- 5/16" - 7.9 mm
- ⊖ 6 x 36 mm
- ⊖ 8 x 36 mm
- ⊖ 8 x 78 mm
- ⊕ PH2 x 36 mm
- ⊕ PH3 x 36 mm
- ⊕ PH3 x 78 mm



Folder	Box	Box
HT1S077	1	20

EN Ratcheting multi-bit screwdriver **PL** Wkręтак z grzechotką i końcówkami wkręтакowymi **RU** Отвёртка с реверсивной рукояткой и сменными насадками **UK** Викрутка-тріскачка з бітами **LT** Suktvas su terkšle ir suktuvniais antgaliais **LV** Sprūda skrūvgriezis ar skrūvgriežu uzgajiem **ET** Kruvikeeraja käristiga ja otsikutega **SK** Skrutkovač s ráčnou a skrutkovacími koncovkami **CZ** Šroubovák s ráčnou a šroubovacími koncovkami



- 3 mm, 6 mm
- ⊕ PH1
- ⊕ PH2
- ⊕ PH3
- ⊕ T15
- ⊕ T20
- H4



Folder	Box	Box
HT1S214	10	100

EN Screwdriver with 1:5 gear and accessories **PL** Wkrętak z przekładnią 1:5 z akcesoriami **RU** Отвертка со сменными битами и редуктором 1:5 **UK** Вікрутка з передачею 1:5 і аксесурами **LT** Suktuvus su pėdavą 1:5 su priedais **LV** Skrūvgriezis 1:5 ar piederumiem **ET** Kruvikeeraja 1:5 hammasratta ja tarvikutega **SK** Skrutkovač s převodem 1:5 s príslušenstvom **CZ** Šroubovák s převodem 1:5 s příslušenstvím



⌀ 3 mm, 4 mm, 5 mm, 6 mm
⊕ PH0, PH1, PH2, PH3
⊙ T10, T15, T20, T25



x13 360° 1:5 S2 MAGNETIC ERGO GRIP

HT1S215	6	36

EN Screwdriver with 1:5 gear and accessories **PL** Wkrętak z przekładnią 1:5 i uchylną rękojeścią z akcesoriami **RU** Отвертка со сменными битами, с редуктором 1:5 и наклонной рукояткой **UK** Вікрутка з передачею 1:5, поворотною рукою та аксесурами **LT** Atsuktuvus su pėdavą 1:5 ir pakreipiama rankena su priedais **LV** Skrūvgriezis 1:5 ar šarnīrveida rokturi un piederumiem **ET** Kruvikeeraja 1:5 hammasratta ja pööratava käepidemega koos tarvikutega **SK** Skrutkovač s převodem 1:5 a otočnou rukoväťou s príslušenstvom **CZ** Šroubovák s převodem 1:5 a otočnou rukojetí s příslušenstvím



⌀ 3 mm, 4 mm, 5 mm, 6 mm
⊕ PH0, PH1, PH2, PH3
⊙ T10, T15, T20, T25

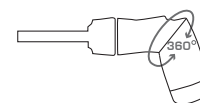

x13 360° 1:5 S2 MAGNETIC ERGO GRIP RATCHED HANDLE

HT1S216	6	36

EN Screwdriver bit holder **PL** Uchwyt do końcówek wkrętakowych **RU** Отвертка с держателем для бит **UK** Тримач біт для викрутки **LT** Laikiklis suktuviams antgaliams **LV** Skrūvgriežu uzgaļu turētājs **ET** Kruvikeeraja otsahoidik **SK** Úchytka pre skrutkovače koncovky **CZ** Držák pro šroubováč koncovky

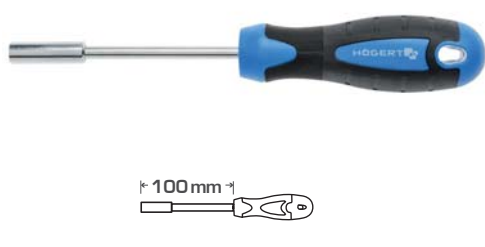

1/4" CrV ERGO GRIP

HT1S201	1/4"	100 mm	12	144

EN Insulated 1000 V precision screwdriver set **PL** Zestaw wkrętaków precyzyjnych 1000 V **RU** Набор прецизионных изолированных отверток 1000 V **UK** Набір прецизійних викруток 1000 V **LT** 1000 V tiksliaji atsuktuvų rinkinys **LV** Precīzo skrūvgriežu komplekts 1000 V **ET** Täppiskruvikeerajate komplekt 1000 V **SK** Súprava precizních skrutkovačov 1000 V **CZ** Sada precizních šroubováků 1000 V



⌀ 1,5 x 50 mm
⌀ 2,0 x 50 mm
⌀ 3,0 x 50 mm
⊕ PH0 - 50 mm
⊕ PH0 - 50 mm
⊕ PH1 - 50 mm

x6 VDE 1000V CrMo MAGNETIC ERGO GRIP

HT1S986	12	72

EN Insulated 1000 V screwdriver set **PL** Zestaw wkrętaków 1000 V **RU** Набор изолированных отверток 1000 V **UK** Набір викруток 1000 V **LT** 1000 V atsuktuvų rinkinys **LV** Skrūvgriežu komplekts 1000 V **ET** Kruvikeerajate komplekt 1000 V **SK** Súprava skrutkovačov 1000 V **CZ** Sada šroubováků 1000 V

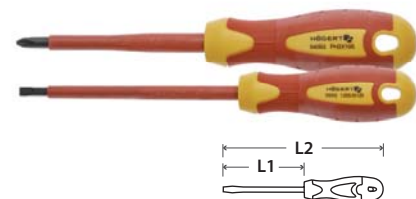

⌀ 5,5
⊕ PH2

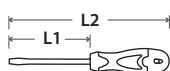

x2 VDE 1000V SL PH S2 MAGNETIC ERGO GRIP

HT1S990	L1	L2	12	72
	125 mm	223 mm		
	100 mm	210 mm		

EN Insulated 1000 V screwdriver set **PL** Zestaw wkrętaków 1000 V **RU** Набор изолированных отверток 1000 V **UK** Набір викруток 1000 V **LT** 1001 V atsuktuvų rinkinys **LV** Skrūvgriežu komplekts 1000 V **ET** Kruvikeerajate komplekt 1000 V **SK** Súprava skrutkovačov 1000 V **CZ** Sada šroubováků 1000 V

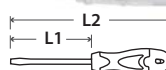
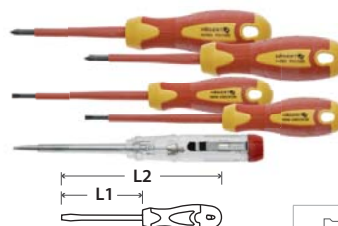

x5 VDE 1000V 100-250V S2 MAGNETIC ERGO GRIP EN 60900

HT1S994	⊕	L1	L2	6	24
	⊖	100 mm	188 mm		
	⊖	125 mm	223 mm		
	⊕	80 mm	178 mm		
	⊕	100 mm	210 mm		
Voltage tester					

EN Insulated 1000 V screwdriver set **PL** Zestaw wkrętaków 1000 V **RU** Набор изолированных отверток 1000 V **UK** Набір викруток 1000 V **LT** 1002 V atsuktuvų rinkinys **LV** Skrūvgriežu komplekts 1000 V **ET** Kruvikeerajate komplekt 1000 V **SK** Súprava skrutkovačov 1000 V **CZ** Sada šroubováků 1000 V

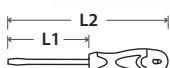
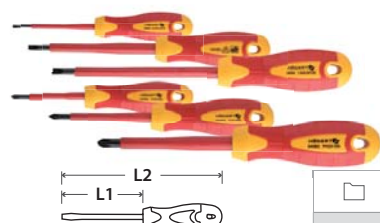

x6 VDE 1000V S2 MAGNETIC ERGO GRIP EN 60900

HT1S996	⊕	L1	L2	6	24
	⊖	75 mm	163 mm		
	⊖	100 mm	188 mm		
	⊖	125 mm	223 mm		
	⊕	60 mm	148 mm		
	⊕	80 mm	178 mm		
	⊕	100 mm	208 mm		

EN Insulated 1000 V screwdriver set **PL** Zestaw wkrętaków 1000 V **RU** Набор изолированных отверток 1000 V **UK** Набір викруток 1000 V **LT** 1002 V atsuktuvų rinkinys **LV** Skrūvgriežu komplekts 1000 V **ET** Kruvikeerajate komplekt 1000 V **SK** Súprava skrutkovačov 1000 V **CZ** Sada šroubováků 1000 V



⌀ 1,2 x 6,5 x 100 mm,
1,0 x 5,5 x 100 mm, 0,8 x 4,0 x 100 mm
0,5 x 3,0 x 100 mm
⊕ PH2 x 100 mm,
PH1 x 80 mm, PZ2 x 100 mm, PZ1 x 80 mm
⊙ T10 x 100 mm,
T15 x 100 mm, T20 x 100
Voltage tester 140 mm



x13 VDE 1000V S2 MAGNETIC ERGO GRIP

HT1S997	1	72

EN Insulated 1000 V screwdriver set **PL** Zestaw wkrętek 1000 V **RU** Набор изолированных отверток 1000 V **UK** Набор викрток 1000 V **LT** 1002 V atsuktuvu rinkinys **LV** Skrūvgriežu komplekts 1000 V **ET** Kruvikeerajate komplekt 1000 V **SK** Súprava skrutkovačov 1000 V **CZ** Sada šroubováků 1000 V



⌀ 5.5 x 100 mm, 4.0 x 100 mm
 Ⓢ PZ2 x 100 mm
 Ⓢ PH2 x 100 mm, PH1 x 80 mm
 Keys for switch cabinets:
 triangle
 square



x8 VDE 1000V S2 MAGNETIC ERGO GRIP

HT1S998	6	12

EN Insulated 1000 V SL screwdriver **PL** Wkrętek 1000 V **SL** RU Отвёртка изолированная SL 1000 **UK** Викрутка 1000 V **LT** Atsuktuvu 1000 V **SL** LV Skrūvgriezis 1000 V **ET** Kruvikeeraja 1000 V **SK** Skrutkovač 1000 V **SL** CZ Šroubovák 1000 V **SL**

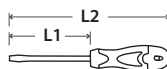

VDE 1000V SL S2 MAGNETIC ERGO GRIP EN 60900

HT1S902	2,5	75 mm	163 mm	12	360
HT1S903	3	100 mm	188 mm	12	360
HT1S904	4	100 mm	188 mm	12	360
HT1S905	5,5	100 mm	223 mm	12	240

EN Insulated 1000 V SLIM screwdriver **PL** Wkrętek 1000 V **SL** SLIM **RU** Отвёртка изолированная SL SLIM 1000 V **UK** Викрутка 1000 V **LT** Atsuktuvu 1000 V **SL** LV Skrūvgriezis 1000 V **ET** Kruvikeeraja 1000 V **SK** Skrutkovač 1000 V **SL** CZ Šroubovák 1000 V **SL**

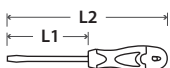

VDE 1000V SL SLIM CrMo MAGNETIC ERGO GRIP EN 60900

HT1S960	3	100 mm	174 mm	24	480
HT1S961	4	100 mm	192 mm	12	240
HT1S962	5,5	125 mm	217 mm	12	240

EN Insulated 1000 V PH screwdriver **PL** Wkrętek 1000 V **PH** RU Отвёртка изолированная PH 1000 **UK** Викрутка 1000 V **LT** Atsuktuvu 1000 V **PH** LV Skrūvgriezis 1000 V **ET** Kruvikeeraja 1000 V **SK** Skrutkovač 1000 V **PH** CZ Šroubovák 1000 V **PH**

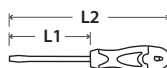

VDE 1000V PH S2 MAGNETIC ERGO GRIP EN 60900

HT1S920	PH0	60 mm	148 mm	12	360
HT1S922	PH1	80 mm	178 mm	12	240
HT1S924	PH2	100 mm	208 mm	12	144

EN Insulated 1000 V PH screwdriver **PL** Wkrętek 1000 V **PH** SLIM **RU** Отвёртка изолированная PH SLIM 1000 V **UK** Викрутка 1000 V **LT** Atsuktuvu 1000 V **PH** LV Skrūvgriezis 1000 V **ET** Kruvikeeraja 1000 V **SK** Skrutkovač 1000 V **PH** CZ Šroubovák 1000 V **PH**

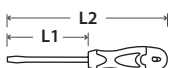

VDE 1000V PH SLIM CrMo MAGNETIC ERGO GRIP EN 60900

HT1S965	PH1	100 mm	192 mm	12	240
HT1S966	PH2	100 mm	210 mm	12	120

EN Insulated 1000 V PZ screwdriver **PL** Wkrętek 1000 V **PZ** RU Отвёртка изолированная PZ 1000 **UK** Викрутка 1000 V **LT** Atsuktuvu 1000 V **PZ** LV Skrūvgriezis 1000 V **ET** Kruvikeeraja 1000 V **SK** Skrutkovač 1000 V **PZ** CZ Šroubovák 1000 V **PZ**

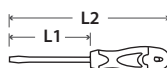

VDE 1000V PZ S2 MAGNETIC ERGO GRIP EN 60900

HT1S940	PZ0	60 mm	148	12	360
HT1S941	PZ1	80 mm	178	12	240
HT1S944	PZ2	100 mm	208	12	144

EN Insulated PZ SLIM screwdriver **PL** Wkrętek 1000 V **PZ** SLIM **RU** Отвёртка изолированная PZ SLIM 1000 V **UK** Викрутка 1000 V **LT** Atsuktuvu 1000 V **PZ** LV Skrūvgriezis 1000 V **ET** Kruvikeeraja 1000 V **SK** Skrutkovač 1000 V **PZ** CZ Šroubovák 1000 V **PZ**

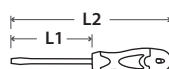
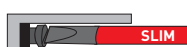

VDE 1000V PH SLIM CrMo MAGNETIC ERGO GRIP EN 60900

HT1S968	PH1	100 mm	192 mm	12	240
HT1S969	PH2	100 mm	210 mm	12	240

EN Insulated 1000 V SLIM screwdriver **PL** Wkrętek 1000 V **plasko-krzyżowy** SLIM **RU** Отвёртка изолированная плоско-крестовая SLIM 1000 **UK** Викрутка з плоским і хрестоподібним шліцом 1000 V **LT** Atsuktuvu 1000 V, plokščiasis-kryžminis **LV** Skrūvgriezis 1000 V **plakanais krustveida** SLIM **ET** Kruvikeeraja 1000 V **hark-rist** SLIM **SK** Skrutkovač 1000 V **plochy-priečný** SLIM **CZ** Šroubovák 1000 V **plochy-příčný** SLIM

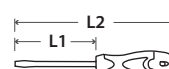
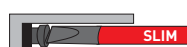

VDE 1000V SLIM PH PZ CrMo MAGNETIC ERGO GRIP EN 60900

HT1S973	PH1/SL5	100 mm	192 mm	12	240
HT1S974	PH2/SL6	100 mm	210 mm	12	120
HT1S976	PZ1/SL5	100 mm	192 mm	12	240
HT1S977	PZ2/SL6	100 mm	210 mm	12	120

EN Double open-end spanner set **PL** Zestaw kluczy oczkowych półotwartych **RU** Набор разрезных ключей **UK** Набор накидных напіввідкритих ключів **LT** Kilpinių pusiau atvirų raktų komplektas **LV** Pusatvērtu uzgriežņu atslēgu komplekts **ET** Silmusvõtmekomplekt, poolavatud **SK** Súprava očkových klúčov polootevrených **CZ** Sada očkových klíčů polootevřených



8 x 10, 11 x 12, 13 x 14,
15 x 17 mm



x4 CrV DIN 838

HT1W730	8-17 mm	1	20

EN Torx ring spanner set **PL** Zestaw kluczy oczkowych torx **RU** Набор гаечных ключей torx **UK** Набор накидных ключів torx **LT** Torx kilpinių raktų rinkinys **LV** Uzgriežņu atslēgu komplekts torx **ET** Silmusvõtmekomplekt, torx **SK** Súprava očkových klúčov torx **CZ** Sada očkových klíčů torx



E6 x E8, E10 x E12, E14 x E18,
E20 x E24



x4 TORX CrV

HT1W590	E6-E24	4	40

EN C-Type Ring Spanner Set **PL** Zestaw kluczy oczkowych typu C **RU** Набор накидных ключей типа C **UK** Набор накидных ключів типу C **LT** C tipo kilpinių raktų rinkinys **LV** C tipa uzgriežņu atslēgu komplekts **ET** Silmusvõtmekomplekt, C-tüüpi **SK** Súprava očkových klúčov typ C **CZ** Sada očkových klíčů typ C



8 x 10, 11 x 13, 14 x 15, 16
x 17, 19 x 22 mm



x5 8-22 mm CrV

HT1W599	8-22 mm	6	24

EN Bi-hexagonal ring spanner set **PL** Zestaw kluczy oczkowych **RU** Набор накидных колечкач ключей **UK** Набор накидных ключів LT Kilpinių raktų rinkinys **LV** Uzgriežņu atslēgu komplekts **ET** Silmusvõtmekomplekt **SK** Súprava očkových klúčů **CZ** Sada očkových klíčů



6 x 7, 8 x 9, 10 x 11, 12 x 13, 14 x 15,
16 x 17, 18 x 19, 20 x 22 mm



x8 CrV DIN 838

HT1W598	6-22 mm	1	10

EN Combination spanner set **PL** Zestaw kluczy płasko-oczkowych **RU** Набор рожково-накидных ключей **UK** Набор комбінованих ключів **LT** Plokščiąjų kilpinių raktų rinkinys **LV** Kombinētu uzgriežņu atslēgu komplekts **ET** Hark-silmusvõtmekomplekt **SK** Súprava ploých-očkových klúčů **CZ** Sada ploých-očkových klíčů



8, 10, 11, 13, 14, 17, 19 mm



x7 CrV 15° AS SYSTEM DIN 3113

HT1W490	8-19 mm	5	20

EN Combination spanner set **PL** Zestaw kluczy płasko-oczkowych **RU** Набор рожково-накидных ключей **UK** Набор комбінованих ключів **LT** Plokščiąjų kilpinių raktų rinkinys **LV** Kombinētu uzgriežņu atslēgu komplekts **ET** Hark-silmusvõtmekomplekt **SK** Súprava ploých-očkových klúčů **CZ** Sada ploých-očkových klíčů



6, 8, 10, 11, 12, 13, 14, 15,
17, 19, 22, 24 mm



x12 CrV 15° AS SYSTEM DIN 3113

HT1W492	6-24 mm	1	10

EN Combination spanner set **PL** Zestaw kluczy płasko-oczkowych **RU** Набор рожково-накидных ключей **UK** Набор комбінованих ключів **LT** Plokščiąjų kilpinių raktų rinkinys **LV** Kombinētu uzgriežņu atslēgu komplekts **ET** Hark-silmusvõtmekomplekt **SK** Súprava ploých-očkových klúčů **CZ** Sada ploých-očkových klíčů



8, 10, 11, 13, 14, 17, 19 mm



x26 CrV 15° ASS DIN 3113

HT1W496	8-19 mm	1	4

EN Combination ratchet spanner set **PL** Zestaw kluczy płasko-oczkowych z grzechotką **RU** Набор комбинированных ключей с трещоткой **UK** Набор комбінованих ключів із тріскачкою **LT** Plokščiąjų kilpinių raktų rinkinys su terškėle **LV** Kombinētu uzgriežņu sprūdatslēgu komplekts **ET** Hark-silmusvõtmekomplekt käristiga **SK** Súprava ploých-očkových klúčů s ráčňou **CZ** Sada ploých-očkových klíčů s ráčňou



10, 12, 13, 14, 15, 17, 19 mm



x7 CrV 15° AS SYSTEM DIN 3113

HT1R397	10-19 mm	5	20

EN Combination spanner **PL** Klucz płasko-oczkowy **RU** Ключ комбинированный **UK** Комбінований ключ **LT** Plokštasis kilpinis raktas **LV** Kombinēta uzgriežņu atslēga **ET** Hark-silmsvõti **SK** Plochy-očkový klúč **CZ** Plochy-očkový klíč

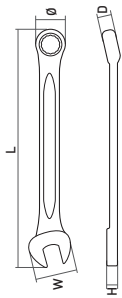

Folder	Icon	L	W	Φ	H	D	Box	Carton
HT1W406	6 mm	110	15	10,8	4	4,9	5	300
HT1W407	7 mm	116	17,2	11,8	4,2	5,2	5	300
HT1W408	8 mm	128	19,4	13,5	4,5	5,5	5	300
HT1W409	9 mm	137	21	14,6	4,8	6	5	250
HT1W410	10 mm	148	23,5	16,3	5,2	6,5	5	250
HT1W411	11 mm	157	25,2	17,3	5,5	7	5	250
HT1W412	12 mm	169	27,5	19	5,8	7,5	5	250
HT1W413	13 mm	176	29,4	20	6,1	7,9	5	250
HT1W414	14 mm	186	31,5	22	6,5	8,4	5	150
HT1W415	15 mm	196	33,1	23	6,8	8,8	5	150
HT1W416	16 mm	207	34,8	24,4	7	9,3	5	100
HT1W417	17 mm	219	37	25,6	7,2	9,8	5	100
HT1W418	18 mm	228	38,3	27	7,5	10,3	5	100
HT1W419	19 mm	238	40,8	28,6	7,8	10,8	5	100
HT1W420	20 mm	249	42,6	30	8,1	11,2	5	100
HT1W421	21 mm	260	44,8	31,7	8,4	11,6	5	60
HT1W422	22 mm	270	47,2	33,2	8,7	12,1	5	60
HT1W424	34 mm	289	50,3	35,6	9,3	13	5	60
HT1W425	25 mm	300	52,4	37,2	9,5	13,3	5	60
HT1W426	26 mm	309	54,4	38,6	9,8	13,6	5	60
HT1W427	27 mm	320	5,64	40	10,9	13,9	5	60
HT1W428	28 mm	338	60	42,4	10,5	14,8	5	60
HT1W430	30 mm	352	62,4	44,2	11	15,3	5	60
HT1W432	32 mm	370	66,4	47	11,6	15,7	5	30
HT1W436	36 mm	452	73	51,6	13,2	17,5	5	20
HT1W441	41 mm	480	84	62	15	19	5	20
HT1W446	46 mm	495	94	68	15,5	20	5	20
HT1W450	50 mm	505	103	74	16,5	21	5	20
HT1W455	55 mm	670	109	81	20	29	1	5

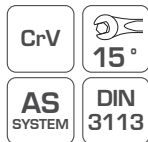

EN Combination ratchet spanner **PL** Klucz płasko-oczkowy z grzechotką **RU** Ключ комбинированный с трещоткой **UK** Комбінований ключ із тріскачкою **LT** Plokštasis kilpinis raktas su terkšle **LV** Kombinēta uzgriežņu sprūdatslēga **ET** Hark-silmsvõti käristiga **SK** Plochy-očkový klúč s ráčnou **CZ** Plochy-očkový klíč s ráčnou

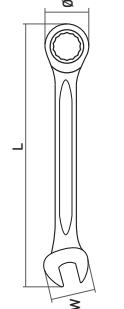

Folder	Icon	L	W	Φ	H	D	Box	Carton
HT1R006	6 mm	121	15	14,3	4,5	6,3	5	200
HT1R007	7 mm	130	16,4	16,8	4,8	6,5	5	200
HT1R008	8 mm	140	18	18,3	5,3	7,2	5	200
HT1R009	9 mm	150	20	20	5,7	7,5	5	200
HT1R010	10 mm	160	22	21,5	6	7,8	5	200
HT1R011	11 mm	165	24,5	23,5	6,2	8,4	5	200
HT1R012	12 mm	170	26	25	6,5	8,8	5	200
HT1R013	13 mm	180	28	26,4	6,8	9,1	5	200
HT1R014	14 mm	190	30,8	28	7,2	9,4	5	200
HT1R015	15 mm	200	33	30	7,5	9,8	5	100
HT1R016	16 mm	210	34,5	31,5	7,8	10,2	5	100
HT1R017	17 mm	225	37	33	8,1	10,5	5	100
HT1R018	18 mm	235	39,5	35	8,5	10,8	5	100
HT1R019	19 mm	245	40,8	36,5	8,8	11,2	5	100
HT1R020	20 mm	245	40,8	36,5	8,8	11,2	5	100
HT1R021	21 mm	290	44,8	42,5	9,5	13,5	5	50
HT1R022	22 mm	290	44,8	42,5	9,5	13,5	5	50
HT1R024	24 mm	332	52,8	48,5	10,5	14,5	5	50
HT1R027	27 mm	359	56	53	11,2	15,7	5	40
HT1R030	39 mm	404	62	58	11,7	17	5	20
HT1R032	32 mm	424	65	62	12,3	17,5	5	20

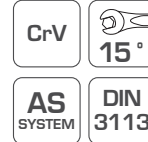

EN Combination ratchet spanner with flex head **PL** Klucz płasko-oczkowy z grzechotką i przegubem **RU** Ключ комбинированный с трещоточный шарнирный **UK** Комбінований ключ із тріскачкою та шарніром **LT** Plokštasis kilpinis raktas su terkšte ir šarnyru **LV** Kombinēta uzgriežņu sprūdatslēga ar šarnīru **ET** Hark-silmsvõti käristiga ja liigendiga **SK** Plochy-očkový klúč s ráčnou a klbom **CZ** Plochy-očkový klíč s ráčnou a kloubem

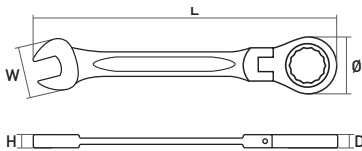
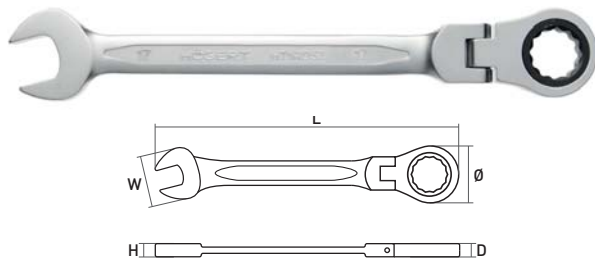

Folder	Icon	L	W	Φ	H	D	Box	Carton
HT1R048	8 mm	138	18	18,3	5,3	7,2	5	200
HT1R050	10 mm	158	22	21,5	6	7,8	5	200
HT1R051	11 mm	163	24,5	23,5	6,2	8,4	5	200
HT1R052	12 mm	168	26	25	6,5	8,8	5	200
HT1R053	13 mm	178	28	26,4	6,8	9,1	5	200
HT1R054	14 mm	188	30,8	28	7,2	9,4	5	100
HT1R055	15 mm	196	33	30	7,5	9,8	5	100
HT1R056	16 mm	208	34,5	31,5	7,8	10,2	5	100
HT1R057	17 mm	223	37	33	8,1	10,5	5	100
HT1R058	18 mm	233	39,5	35	8,5	10,8	5	100
HT1R059	19 mm	243	40,8	36,5	8,8	11,2	5	100
HT1R061	21 mm	288	44,8	42,5	9,5	13,5	5	50

EN Combination pliers **PL** Szczypce uniwersalne **RU** Плоскогубцы универсальные **UK** Універсальні плоскогубці **LT** Universalios replės **LV** Universālās knaibles **ET** Universaaltangid **SK** Univerzálné kliešte **CZ** Univerzální kleště



Folder	Icon	Length	Box	Carton
HT1P006		160 mm	6	60
HT1P008		180 mm	6	60

EN Diagonal side cutters **PL** Szczypce boczne **RU** Бокорезы **UK** Бокорізи **LT** Kerposios replės **LV** Šanknaibles **ET** Külgloiketangid **SK** Bočné kliešte **CZ** Boční kleště



Folder	Icon	Length	Box	Carton
HT1P010		160 mm	6	60
HT1P012		180 mm	6	60

EN Long nose pliers **PL** Szczypce wydłużone proste **RU** Плоскогубцы с прямыми полукруглыми губками **UK** Плоскогубці прями подовжені **LT** Replės pailgintos tiesios **LV** Pagarinātās kņabiles, taisnas **ET** Pikendusega tangid, sirged **SK** Dlhé rovné kliešte **CZ** Prodloužené kleště rovné



CrV HRC 58-62 DIN 5745 180° ERGO GRIP

HT1P016	160 mm	6	60
HT1P020	200 mm	6	60

EN Half-round bent pliers **PL** Szczypce wydłużone wygięte **RU** Плоскогубцы с полукруглыми изогнутыми губками **UK** Плоскогубці вигнуті подовжені **LT** Replės pailgintos lenktos **LV** Pagarinātās kņabiles, atliektas **ET** Pikendusega tangid, painutatud **SK** Dlhé ohnuté kliešte **CZ** Prodloužené kleště ohnuté



CrV HRC 58-62 DIN 5745 180° ERGO GRIP

HT1P022	160 mm	6	60
HT1P024	200 mm	6	60

EN Flat nose pliers **PL** Szczypce płaskie **RU** Плоскогубцы **UK** Плоскогубці **LT** Plokščios replės **LV** Plakankņabiles **ET** Lapiktangid **SK** Ploché kliešte **CZ** Ploché kleště



CrV HRC 58-62 DIN 5745 180° ERGO GRIP

HT1P026	160 mm	6	60

EN Precision universal pliers **PL** Szczypce precyzyjne uniwersalne **RU** Плоскогубцы универсальные **UK** Прецизійні універсальні плоскогубці **LT** Tikslios plokščios replės **LV** Precīzās kņabiles, universālas **ET** Universaalsed täppistangid **SK** Precízne kliešte univerzálné **CZ** Precizní kleště univerzální



HRC 50-55 180° ERGO GRIP

HT1P050	125 mm	6	72

EN Precision diagonal cutting plier **PL** Szczypce precyzyjne boczne **RU** Бокорезы для точной механики **UK** Прецизійні бокорізи **LT** Replės precizinės šoninės **LV** Precīzās sānkņabiles **ET** Külglõike täppistangid **SK** Precízne kliešte bočné **CZ** Precizní kleště boční



HRC 50-55 180° ERGO GRIP

HT1P052	115 mm	12	120

EN Precision long nose pliers **PL** Szczypce precyzyjne wydłużone **RU** Плоскогубцы прямые для точной механики **UK** Прецизійні подовжені плоскогубці **LT** Replės precizinės pailgintos **LV** Precīzās kņabiles, pagarinātās **ET** Pikendusega täppistangid **SK** Precízne kliešte dlhé **CZ** Precizní kleště dlouhé

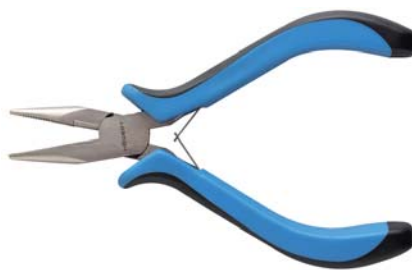

HRC 50-55 180° ERGO GRIP

HT1P054	130 mm	12	120

EN Precision bent pliers **PL** Szczypce precyzyjne wygięte **RU** Плоскогубцы для точной механики с изогнутыми губками **UK** Прецизійні вигнуті плоскогубці **LT** Replės precizinės lenktos **LV** Precīzās kņabiles, atliektas **ET** Täppistangid, painutatud **SK** Precízne kliešte ohnuté **CZ** Precizní kleště ohnuté



HRC 50-55 180° ERGO GRIP

HT1P056	125 mm	6	72

EN Precision end cutting pliers **PL** Szczypce precyzyjne czotowe **RU** Кусачки торцевые для точной механики **UK** Прецизійні торцеві кусачки **LT** Replės precizinės kandiktės **LV** Precīzās kņabiles, priekšējās **ET** Täppis otsatangid **SK** Precízne kliešte s čelným koncom **CZ** Precizní kleště s čelním koncem



HRC 50-55 180° ERGO GRIP

HT1P058	115 mm	6	72

EN Multipurpose tool PL Szczypce wielofunkcyjne RU Многоцелевой инструмент UK Багатофункціональні плоскогубці LT Daugiafunkcēs replēs LV Daudzfunkcionālās knaibles ET Multifunktsionaalsed tangid SK Viacfunkčné kliešte CZ Vcefunkční klieště



2CR13 10 in 1

HT1P070	110 mm	12	48

EN Ring circlip pliers, internal straight PL Szczypce do pierścieni osadczych wewnętrzne, proste RU Съемник стопорных колец, внутренние, прямые UK Кліщі для внутрішніх стопорних кілець, прямі LT Replēs i tvirtinimo žiedams, vidinės tiesios LV Knaibles atturģredzeņiem, iekšējās, taisnās ET Sisemisēd kinnitusrõngaste tangid, sirģed SK Kliešte na poistné kružky, vnútorné, rovné CZ Kleště na pojistné kroužky, vnitřní, rovné



CrV 12-25 mm 19-60 mm

HT1P145	180 mm	19-60 mm	6 60
HT1P141	150 mm	12-25 mm	6 60

EN Ring circlip pliers, internal bent PL Szczypce do pierścieni osadczych wewnętrzne, odgięte RU Съемник стопорных колец, внутренние, выгнутые UK Кліщі для внутрішніх стопорних кілець, вигнуті LT Replēs i tvirtinimo žiedams, vidinės atlenktos LV Knaibles atturģredzeņiem, iekšējās, atliektās ET Sisemisēd kinnitusrõngaste tangid, painutatud SK Kliešte na poistné kružky, vnútorné, ohnuté CZ Kleště na pojistné kroužky, vnitřní, ohnuté



CrV 12-25 mm 19-60 mm

HT1P147	180 mm	19-60 mm	6 60
HT1P143	150 mm	12-25 mm	10 60

EN Ring circlip pliers, external straight PL Szczypce do pierścieni osadczych zewnętrzne, proste RU Съемник стопорных колец, наружные, прямые UK Кліщі для зовнішніх стопорних кілець, прямі LT Replēs i tvirtinimo žiedams, išorinės tiesios LV Knaibles atturģredzeņiem, ārējās, taisnās ET Vālisēd kinnitusrõngaste tangid, sirģed SK Kliešte na poistné kružky, vonkajšie, rovné CZ Kleště na pojistné kroužky, vnější, rovné



CrV 12-25 mm 19-60 mm

HT1P146	180 mm	19-60 mm	6 60
HT1P142	150 mm	12-25 mm	6 60

EN Ring circlip pliers, external bent PL Szczypce do pierścieni osadczych zewnętrzne, odgięte RU Съемник стопорных колец, наружные, выгнутые UK Кліщі для зовнішніх стопорних кілець, вигнуті LT Replēs i tvirtinimo žiedams, išorinės atlenktos LV Knaibles atturģredzeņiem, ārējās, atliektās ET Vālisēd kinnitusrõngaste tangid, painutatud SK Kliešte na poistné kružky, vonkajšie, ohnuté CZ Kleště na pojistné kroužky, vnější, ohnuté



CrV 10-25 mm 19-60 mm

HT1P148	180 mm	19-60 mm	6 60
HT1P144	150 mm	10-25 mm	6 60

EN Welding pliers type W PL Szczypce spawalnicze typu W RU Зажим сварочный тип W UK Кліщі зварювальні типу W LT Replēs suvirinimo, W tipo LV W tipa metināšanas knaibles ET Keevitustangid, W-tüüpi SK Zváracie kliešte typ W CZ Svařovací klieště typ W



230 mm W

HT1P385	230 mm / 9"	10	40

EN Welding pliers type C PL Szczypce spawalnicze typu C RU Зажим сварочный тип C UK Кліщі зварювальні типу C LT Replēs suvirinimo, C tipo LV C tipa metināšanas knaibles ET Keevitustangid, C-tüüpi SK Zváracie kliešte, typ C CZ Svařovací klieště, typ C



280 mm C

HT1P386	280 mm / 11"	10	40

EN Flat welding pliers PL Szczypce spawalnicze płaskie RU Зажим сварочный плоский UK Зварювальні кліщі плоскі LT Replēs suvirinimo, plokščios LV Metināšanas plakanknaibles ET Keevitustangid, lapikud SK Plochē zváracie kliešte CZ Plochē svařovací klieště



250 mm FLAT

HT1P387	240 mm	10	40

EN Rotary Vice PL Imadto obrotowe RU Тиски слесарные поворотные UK Поворотні лещата LT Sukamasis spaustuvas LV Rotējošās skrūvspīles ET Kruustanid, pööratavad SK Otočný zverák CZ Otočný svěrák



HT3B617	11 kg	125 mm	1	1
HT3B618	17 kg	150 mm	1	1
HT3B619	19,5 kg	200 mm	1	1

HÖGERT
technik

EN Pneumatic Tools
PL Narzędzia Pneumatyczne
RU Пневмоинструмент
UK Пневматичні Інструменти
LT Pneumatiniai Įrankiai
LV Pnevmatiskie Instrumenti
ET Pnevmaatilised Tööriistad
SK Pneumatické Nářadí
CZ Pneumatické Nářadí





HÖGERTER
FACTORY

OIL DAILY

EN Impact wrench PL Klucz pneumatyczny RU Гайковерт пневматический UK Пневматичний гайкокрут
 LT Pneumatinis raktas LV Pneimatiskā atslēga ET Pneuumaatiline mutrivõti SK Pneumatický kľúč
 CZ Pneumatický klíč



1/2"	JUMBO	AI	1 2/3	L R
90 PSI/ 6.3 BAR	142.5 l/min	8500 RPM	1.45 kg	

	Nm		
HT4R621	1000 Nm	1	10

EN Impact wrench PL Klucz pneumatyczny RU Гайковерт пневматический UK Пневматичний гайкокрут
 LT Pneumatinis raktas LV Pneimatiskā atslēga ET Pneuumaatiline mutrivõti SK Pneumatický kľúč
 CZ Pneumatický klíč



1/2"	TWIN HAMMER	ALUMINIUM COMPOSITE	1 2/3	L R
90 PSI/ 6.3 BAR	198 l/min	7000 RPM	2 kg	

	Nm		
HT4R622	610 Nm	1	10

EN Impact wrench PL Klucz pneumatyczny RU Гайковерт пневматический UK Пневматичний гайкокрут
 LT Pneumatinis raktas LV Pneimatiskā atslēga ET Pneuumaatiline mutrivõti SK Pneumatický kľúč
 CZ Pneumatický klíč



1/2"	90 PSI/ 6.3 BAR	1/4"	8000 RPM	2.2 kg
ALUMINIUM COMPOSITE	1 2/3	L R	155 l/min	

	Nm		
HT4R623	1500 Nm	1	10

EN Impact wrench PL Klucz pneumatyczny RU Гайковерт пневматический UK Пневматичний гайкокрут
 LT Pneumatinis raktas LV Pneimatiskā atslēga ET Pneuumaatiline mutrivõti SK Pneumatický kľúč
 CZ Pneumatický klíč



3/4"	TWIN HAMMER	AI	1 2/3	L R
90 PSI/ 6.3 BAR	583 l/min	4600 RPM	7 kg	

	Nm		
HT4R625	2400 Nm	1	2

EN Air ratchet wrench PL Grzechotka pneumatyczna RU Пневматическая трещотка UK Пневматична тріскачка
 LT Pneumatinis terkšlė LV Pneimatiskais sprūds ET Pneuumaatiline kärstik SK Pneumatická račňa
 CZ Pneumatická račna



1/2"	MAX 6.2 bar 90 PSI	142 l/min	C max: 150 R.P.M.	L R
262 mm	90 PSI/ 6.3 BAR	142 l/min	150 RPM	

	Nm		
HT4R630	61 Nm	5	20

EN Air grinder PL Szlifierka pneumatyczna prosta RU Пневматическая шлифовальная машина
 UK Прямая пневматична шліфмашина LT Pneumatinis šlifuoškis tiesus LV Pneimatiskā šļīpmašina taisna
 ET Pneuumaatiline otselühivja SK Pneumatická priama brúška CZ Pneumatická přímá bruska



Ø3-6 mm	MAX 6.2 bar 90 PSI	113 l/min	
C max: 2200 R.P.M.	AI	1/4"	

		Ø	
HT4R650	173 mm	6 mm	20

EN Reversible air drill PL Wiertarka pneumatyczna RU Пневматическая дрель UK Пневматичний дріль
 LT Pneumatinis gręžtuvas LV Pneimatiskā urbmašina ET Pneuumaatiline puur SK Pneumatická vrtáčka
 CZ Pneumatická vrtačka



MAX 6.2 bar 90 PSI	142 l/min	C max: 1800 R.P.M.	
MAX Ø10mm	L R		

HT4R635	193 mm	3-10 mm	20

EN Air eccentric sander PL Szlifierka pneumatyczna mimośrodkowa RU Эксцентриковая пневматическая
 шлифовальная машина UK Ексцентрикова пневматична шліфмашина LT Pneumatinis šlifuoškis ekscentrinis
 LV Pneimatiskā šļīpmašina ekscentriskā ET Pneuumaatiline ekstsenterühivja SK Pneumatická excentrická bruska
 CZ Pneumatická excentrická bruska



MAX 6.2 bar 90 PSI	113 l/min	C max: 1000 R.P.M.	5 mm STROKE
--------------------------	-----------	-----------------------------	----------------

	Ø		
HT4R651	150 mm	1	10

EN Air eccentric sander **PL** Szlifierka pneumatyczna mimośrodowa **RU** Эксцентриковая пневматическая шлифмашина **UK** Ексцентрикова пневматична шліфмашина **LT** Pneumatinis šlifuoškis ekscentrinis **LV** Pneimātiskā slīpmašīna ekscentriskā **ET** Pneaumatiiline ekscenterlihvija **SK** Pneumatická excentrická brúška **CZ** Pneumatická excentrická brúška



90 PSI/ 6.2 BAR	85 l/min	1/4"
10 500 RPM	0.96 kg	5 mm STROKE

HT4R652	150 mm	1	10

EN Impact socket, long **PL** Nasadka uderowa długa **RU** Головка торцевая ударная глубокая **UK** Довга ударна насадка **LT** Smūginė galvutė, ilga **LV** Triecienmuciņa, garā **ET** Löökpadrin, pikk **SK** Nárazový nástavec dlhý **CZ** Nárazový nástavec dlouhý



CrMo	1/2"	DIN 3121	DEEP
------	------	-------------	------

HT4R010	10 mm	18	108
HT4R011	11 mm	18	108
HT4R012	12 mm	18	108
HT4R013	13 mm	18	108
HT4R014	14 mm	18	108
HT4R015	15 mm	18	108
HT4R016	16 mm	18	108
HT4R017	17 mm	14	84
HT4R018	18 mm	14	84
HT4R019	19 mm	14	84
HT4R020	20 mm	14	84
HT4R021	21 mm	14	84
HT4R022	22 mm	12	72
HT4R023	23 mm	8	48
HT4R024	24 mm	8	48
HT4R027	27 mm	6	36
HT4R030	30 mm	6	36
HT4R032	32 mm	6	36

EN Impact socket set, thin wall **PL** Zestaw nasadek uderowych thin wall **RU** Набор ударных головок тонкостенных **UK** Набір тонких ударних насадок thin wall **LT** Smūginių galvūčių rinkinys thin wall **LV** Triecienmuciņu komplekts thin wall **ET** Löökpadrune komplekt, thin wall **SK** Súprava nárazových nástavcov thin wall **CZ** Sada nárazových nástavců thin wall



CrMo	1/2"	17 mm 19 mm 21 mm	78 mm	x3	SUPER SLIM
------	------	-------------------------	-------	----	---------------

HT4R104	12	24

EN Impact socket, long **PL** Nasadka uderowa długa **RU** Головка торцевая ударная глубокая **UK** Довга ударна насадка **LT** Smūginė galvutė, ilga **LV** Triecienmuciņa, garā **ET** Löökpadrin, pikk **SK** Nárazový nástavec dlhý **CZ** Nárazový nástavec dlouhý



CrMo	1"	DIN 3121	DEEP
------	----	-------------	------

HT4R211	27 mm	4	16
HT4R212	30 mm	4	16
HT4R213	32 mm	4	16
HT4R214	33 mm	4	16
HT4R217	36 mm	4	16

EN Flip Impact socket set **PL** Zestaw nasadek uderowych, dwustronnych z przedłużką **RU** Набор двухсторонних ударных головок и ударный удлинитель **UK** Набір двосторонніх ударних насадок з подовжувачем **LT** Smūginių galvūčių rinkinys, dvipusės su prailgintuvu **LV** Triecienmuciņu komplekts, dvipusēji ar pagarinājumu **ET** Löökpadrune, kahepoolsete pikendajaga, komplekt **SK** Súprava nárazových nástavcov, dvojstranných s predĺžením **CZ** Sada nárazových nástavců, dvoustranných s prodloužením



CrMo	1/2"	17 mm 19 mm 21 mm 22 mm	SUPER SLIM	75 mm
------	------	----------------------------------	---------------	-------

HT4R006	5	20

EN Impact socket set, long **PL** Zestaw nasadek uderowych długich **RU** Набор ударных глубоких головок **UK** Набір довгих ударних насадок **LT** Smūginių galvūčių rinkinys, ilgos **LV** Triecienmuciņu komplekts, garie **ET** Löökpadrune komplekt, pikad **SK** Súprava dlhých nárazových nástavcov **CZ** Sada dlouhých nárazových nástavců



10, 12, 13, 14, 15,
16, 17, 18, 19, 21, 22,
24, 27, 30, 32 mm

CrMo	1/2"	DIN 3121	x15
------	------	-------------	-----

HT4R049	1	4

EN Impact socket, long **PL** Nasadka uderowa długa **RU** Головка торцевая ударная глубокая **UK** Довга ударна насадка **LT** Smūginė galvutė, ilga **LV** Triecienmuciņa, garā **ET** Löökpadrin, pikk **SK** Nárazový nástavec dlhý **CZ** Nárazový nástavec dlouhý



CrMo	3/4"	DIN 3121	DEEP
------	------	-------------	------

HT4R111	19 mm	6	24
HT4R112	21 mm	6	24
HT4R113	24 mm	6	24
HT4R114	27 mm	6	24
HT4R115	30 mm	6	24
HT4R116	32 mm	6	24
HT4R120	36 mm	6	24
HT4R122	41 mm	4	16
HT4R124	46 mm	4	16

EN Impact extension bar **PL** Przedłużka uderowa **RU** Удлинитель ударный **UK** Подовжувач ударний **LT** Smūginis prailgintuvas **LV** Trieciņa pagarinājums **ET** Löökpadrini pikendaja **SK** Nárazové predĺženie **CZ** Nárazové prodloužení



CrMo	1/2"	DIN 3121
------	------	-------------

HT4R302	75 mm	20	120
HT4R304	125 mm	20	80
HT4R306	250 mm	20	40

EN Impact extension bar PL Przedłużka uderowa RU Удлинитель ударный UK Подовжувач ударовий LT Smūginis prailgintuvas LV Trieciņa pagarinājums ET Löökpadrüni pikendaja SK Nárazové predĺženie CZ Nárazové prodloužení



CrMo 3/4" DIN 3121

HT4R315	175 mm	4	16
HT4R316	250 mm	4	16

EN Impact adapter PL Adapter uderowy RU Переходник ударный UK Ударний адаптер LT Smūginis adapteris LV Trieciņadapteris ET Löökpadrüni adapter SK Nárazový adaptér CZ Nárazový adaptér



CrMo DIN 3121 F 1/2" x M 3/4"

HT4R324	F 1/2" x M 3/4"	14	84

EN Impact universal joint PL Przegub kulisty uniwersalny RU Шарнир карданный ударный UK Універсальний кульовий шарнір LT Universālais rutulinis šarnīrs LV Universālais apaļīgs šarnīrs ET Universaalne kuullüügend SK Guľatý univerzálny kľbový kľúč CZ Kulatý univerzální kloubový kľúč



CrMo 1/2" DIN 3121

HT4R328	67 mm	10	50

EN Bit impact socket hex set PL Zestaw kluczy trzpieniowych uderowych hex RU Набор ударных головок Hex UK Набор ударних ключів Hex LT Pypkinių smūginių raktų rinkinys hex LV Trieciņatslēgu komplekts ar stieni hex ET Löökvõtmete hex komplekt SK Súraava nárazových kľúčov hex CZ Sada nárazových kľúčů hex



H6, H7, H8, H10, H12, H14, H17, H19



CrMo 1/2" x8

HT6R004	1	10

EN Impact extension bar PL Przedłużka uderowa RU Удлинитель ударный UK Подовжувач ударовий LT Smūginis prailgintuvas LV Trieciņa pagarinājums ET Löökpadrüni pikendaja SK Nárazové predĺženie CZ Nárazové prodloužení



CrMo 1" DIN 3121

HT4R320	250 mm	3	12

EN Impact adapter PL Adapter uderowy RU Переходник ударный UK Ударний адаптер LT Smūginis adapteris LV Trieciņadapteris ET Löökpadrüni adapter SK Nárazový adaptér CZ Nárazový adaptér



CrMo DIN 3121 F 3/4" x M 1"

HT4R326	F 3/4" x M 1"	6	24

EN Bit impact socket torx set PL Zestaw kluczy trzpieniowych uderowych torx RU Торцевые головки ударные Torx UK Набор ударних ключів Torx LT Pypkinių smūginių raktų rinkinys torx LV Trieciņatslēgu komplekts ar stieni torx ET Löökvõtmete torx komplekt SK Súraava nárazových kľúčov torx CZ Sada nárazových kľúčů torx



T30, T40, T45, T50, T55, T60, T70, T80



CrMo 1/2" x8

HT6R002	1	10

EN Bit impact socket spline set PL Zestaw kluczy trzpieniowych uderowych spline RU Набор ударных головок Spline UK Набор ударних ключів Spline LT Pypkinių smūginių raktų rinkinys spline LV Trieciņatslēgu komplekts ar stieni spline ET Löökvõtmete spline komplekt SK Súraava nárazových kľúčov spline CZ Sada nárazových kľúčů spline



M5, M6, M8, M10, M12, M14, M16, M18



CrMo 1/2" x8

HT6R006	1	10

EN Spray Gun **PL** Pistolet lakierniczy **RU** Краскопульт с нижним бачком **UK** Пistolet для лакування
 LT Lakavimo pistoletas **LV** Lakas pistole **ET** Värvipüstol **SK** Lakýrnická pištoľ **CZ** Lakýrnická stříkáci pistole



1000 ml	H.V.L.P.	1.4 mm	130-210 ml/min
170-283 l/min	43 PSI/ 3 BAR	1/4"	



HT4R712	5	10

EN Spray Gun **PL** Pistolet lakierniczy **RU** Краскопульт с верхним бачком **UK** Пistolet для лакування
 LT Lakavimo pistoletas **LV** Lakas pistole **ET** Värvipüstol **SK** Lakýrnická pištoľ **CZ** Lakýrnická stříkáci pistole



100 ml	H.V.L.P.	0.8 mm	70-110 l/min
28-113 l/min	30 PSI/ 2 BAR	1/4"	



HT4R718	5	20

EN Spray Gun **PL** Pistolet lakierniczy **RU** Краскопульт с верхним бачком **UK** Пistolet для лакування
 LT Lakavimo pistoletas **LV** Lakas pistole **ET** Värvipüstol **SK** Lakýrnická pištoľ **CZ** Lakýrnická stříkáci pistole



600 ml	H.V.L.P.	1.4 mm	160-240 l/min
170-283 l/min	43 PSI/ 3 BAR	1/4"	



HT4R716	5	10

EN Replacement nozzle for spray gun **PL** Dysza wymienna **RU** Сопло для краскопультa **UK** Змінне сопло
 LT Keičiamas antgalis **LV** Maināmais uzgalis **ET** Varudüüs **SK** Výmenná dýza **CZ** Výmenná tryska



Fits to:
HT4R712
HT4R716

HT4R746	1,7 mm	25	50
HT4R747	2,0 mm	25	50

EN Replacement nozzle for spray gun **PL** Dysza wymienna **RU** Сменное сопло для краскопультa **UK** Змінне сопло
 LT Keičiamas antgalis **LV** Maināmais uzgalis **ET** Varudüüs **SK** Výmenná dýza **CZ** Výmenná tryska



Fits to:
HT4R718

HT4R748	0,8 mm	25	50
HT4R749	1,2 mm	25	50

EN Air blow gun **PL** Pistolet do przedmuchiwania **RU** Продувочный пневмопистолет **UK** Пistolet для продування
 LT Prapūtimo pistoletas **LV** Pistole izpūšanai **ET** Lābipuhumisüstol **SK** Vzduchová pištoľ **CZ** Vzduchová pistole



26.5 mm/ 127.0 mm	87 PSI/ 6 BAR	2.0 mm/ 3.6 mm	1/4"
----------------------	------------------	-------------------	------

HT4R750	20	40

EN Air blow gun **PL** Pistolet do przedmuchiwania **RU** Продувочный пистолет **UK** Пistolet для продування
 LT Prapūtimo pistoletas **LV** Pistole izpūšanai **ET** Lābipuhumisüstol **SK** Vzduchová pištoľ **CZ** Vzduchová pistole



200 mm	116 PSI/ 8 BAR	2.5 mm	1/4"
--------	-------------------	--------	------

HT4R751	10	40

EN Cleaning gun **PL** Pistolet do czyszczenia **RU** Пневматический моечный пистолет **UK** Пistolet для чищення
 LT Valymo pistoletas **LV** Pistole tīrīšanai **ET** Puhastuspüstol **SK** Čistiaca pištoľ **CZ** Čističí pistole



900 ml	43-58 PSI/ 3-4 BAR	4.5 mm	1/4"
--------	-----------------------	--------	------

HT4R755	10	20

EN Inflating gun **PL** Pistolet do pompowania **RU** Пистолет для подкачки шин **UK** Пистолет для накачування
 LT Pripūtimo pistoletas **LV** Pistole piepūšanai **ET** Pumpamisüstol **SK** Hustič **CZ** Hustič



HT4R757	10	40

EN Quick coupler **PL** Szybkozłączka **RU** Быстросъемный соединитель **UK** Швидко муфта **LT** Greito jungimo jungtis **LV** Ātrā savienojuma adapteris **ET** Kiirkinniti **SK** Rychlospojka **CZ** Rychlospojka



HT4R801	F 1/4"	50	100
HT4R802	M 1/4"	50	100
HT4R803	M 6,3 mm	50	100
HT4R804	M 12,5 mm	50	100

EN Coupler **PL** Złączka **RU** Разъем **UK** Соединительный штуцер для шлангов **LT** Jungtis **LV** Savienotājs **ET** Liitmik **SK** Spojovací prvok **CZ** Spojovací prvek



HT4R820	7,2 mm / 8-12 mm	50	100

EN Air filter **PL** Filtr powietrza **RU** Воздушный фильтр **UK** Фільтр повітря **LT** Oro filtras **LV** Gaisa filtrs **ET** Õhufilter **SK** Vzduchový filter **CZ** Vzduchový filtr

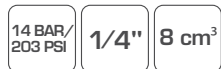

HT4R870	10	50

EN Inflating gun **PL** Pistolet do pompowania **RU** Пистолет для подкачки шин **UK** Пистолет для накачування
 LT Pripūtimo pistoletas **LV** Pistole piepūšanai **ET** Pumpamisüstol **SK** Hustič **CZ** Hustič



HT4R758	10	40

EN Quick coupler tip **PL** Końcówka do węży **RU** Быстросъемный соединитель **UK** Насадки шлангу **LT** Žarnos antgalis **LV** Šļūtenes uzgalis **ET** Vooliku otsik **SK** Koncovka na hadicu **CZ** Koncovka na hadici

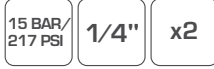

HT4R810	F 1/4"	50	100
HT4R811	F 1/4"	50	100
HT4R812	M 6,3	50	100
HT4R813	M 12,5	50	100

EN Quick coupler **PL** Szybkozłączka **RU** Быстросъемные соединители для шлангов **UK** Швидко муфта **LT** Greito jungimo jungtis **LV** Ātrā savienojuma adapteris **ET** Kiirkinniti **SK** Rychlospojka **CZ** Rychlospojka

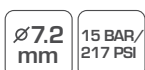

HT4R821	7,2 mm / 8-12 mm	50	100

EN Air filter-reducer **PL** Filtr powietrza z manometrem **RU** Фильтр воздушный с редуктором **UK** Фільтр повітря з манометром **LT** Oro filtrassu manometru **LV** Gaisa filtrs ar manometru **ET** Õhufilter manomeetriga **SK** Vzduchový filter s manometrem **CZ** Vzduchový filtr s manometrem



HT4R871



HT4R872

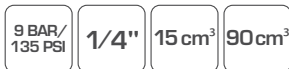

HT4R871	15 cm	5	20
HT4R872	90 cm	10	20

EN Reducer **PL** Regulator z manometrem **RU** Редуктор **UK** Регулятор з манометром **LT** Reguliatorius su manometru **LV** Regulators ar manometru **ET** Regulaator manomeetriga **SK** Regulátor s manometrom **CZ** Regulátor s manometrem



12 BAR/
174 PSI

1/4"

HT4R873	20	60

EN Air filter-reducer and lubricator **PL** Filtr powietrza z reduktorem i naolejaczem **RU** Воздушный фильтр с редуктором и лубрикатом **UK** Фільтр повітря з редуктором і пристроєм змащування **LT** Oro filtras su reduktoriumi ir tepaline **LV** Gaisa filtrs ar reduktoru un eļļotāju **ET** Õhu filteri redaktorija õlitajaga **SK** Vzduchový filter s redukcíou a olejničkou **CZ** Vzduchový filtr s redukcí a olejničkou



9 BAR/
135 PSI

1/4"

90 cm³/
60 cm³

HT4R875	5	10

EN Pressure air hose **PL** Przewód ciśnieniowy **RU** Шланг спиральный **UK** Напірний шланг **LT** Slėginė žarna **LV** Spiedienvads **ET** Survevoolik **SK** Tlakový kábel **CZ** Tlakový kabel



PU

1/4"

HT4R890	5	8	6	1	50	
HT4R891	10	8	6	1	25	
HT4R892	15	8	6	1	25	
HT4R894	9	12	8	1	25	

EN Air filter-reducer and lubricator **PL** Filtr powietrza z reduktorem i naolejaczem **RU** Воздушный фильтр с редуктором и лубрикатом **UK** Фільтр повітря з редуктором і пристроєм змащування **LT** Oro filtras su reduktoriumi ir tepaline **LV** Gaisa filtrs ar reduktoru un eļļotāju **ET** Õhu filteri redaktorija õlitajaga **SK** Vzduchový filter s redukcíou a olejničkou **CZ** Vzduchový filtr s redukcí a olejničkou



9 BAR/
135 PSI

1/4"

25 cm³/
15 cm³

HT4R874	5	20

EN Lubricator **PL** Naolejacz **RU** Лубрикат **UK** Пристрій змащування **LT** Tepalinė **LV** Eļļotājs **ET** Õlitaja **SK** Olejnička **CZ** Olejnička



9 BAR/
135 PSI

1/4"

HT4R876	25	50

EN Pressure air hose **PL** Przewód ciśnieniowy **RU** Шланг воздушный **UK** Напірний шланг **LT** Slėginė žarna **LV** Spiedienvads **ET** Survevoolik **SK** Tlakový kábel **CZ** Tlakový kabel



PVC

25 m

-5°C
+30°C

FLEX

HT4R897	25	12	8	
HT4R898	25	15	10	
HT4R899	25	18.5	12.5	

HÖGERT
technik

EN Automotive Tools
PL Narzędzia Motoryzacyjne
RU Автоинструмент
UK Автомобільні Інструменти
LT Automobilių Įrankiai
LV Instrumenti Automašīnām
ET Autotööriistad
SK Automobilové Nářadí
CZ Nářadí Pro Autoservis





HÖGERT
technik 
HT8G413

EN Floor jack, low profile **PL** Podnośnik hydrauliczny, niskoprofilowy **RU** Домкрат гидравлический низкопрофильный **UK** Гідравлічний низькопрофільний підйомник **LT** Hidraulinis keltuvas, žemo profilio **LV** Hidrauliskais domkrats, zema profila **ET** Hüdrotungraud, madala profiiliga **SK** Hydraulický zdvihák, nízko profilový **CZ** Hydraulický zvedák, nízko profilový



Folder	Weight	min mm	max mm	Box	Box
HT8G004	2 T	89	359	1	1

EN Floor jack, low profile **PL** Podnośnik hydrauliczny, niskoprofilowy **RU** Домкрат гидравлический низкопрофильный **UK** Гідравлічний низькопрофільний підйомник **LT** Hidraulinis keltuvas, žemo profilio **LV** Hidrauliskais domkrats, zema profila **ET** Hüdrotungraud, madala profiiliga **SK** Hydraulický zdvihák, nízko profilový **CZ** Hydraulický zvedák, nízko profilový



Folder	Weight	min mm	max mm	Box	Box
HT8G006	2 T	85	455	1	1

EN Hydraulic bottle jack **PL** Podnośnik słupkowy **RU** Домкрат бутылочный **UK** Пляшковий домкрат **LT** Koloninis keltuvas **LV** Pudelyveida domkrats **ET** Pudeltungraud **SK** Stĺpový zdvihák **CZ** Sloupový zvedák



Folder	Weight	min mm	max mm	Box	Box
HT8G022	5 T	210	405	1	4
HT8G024	8 T	225	440	1	4

EN Jack stand **PL** Podstawka samochodowa **RU** Подставка для автомобиля **UK** Підставка для автомобіля **LT** Automobilinės kėdutės platforma **LV** Automašīnas statīvs **ET** Autopukid **SK** Kozlík **CZ** Podpěra pod auto



Folder	Weight	min mm	max mm	Box	Box
HT8G052	2 T	278	423	1	1
HT8G053	3 T	288	428	1	1
HT8G056	6 T	395	613	1	1

EN Workshop couch **PL** Leżanka warsztatowa **RU** Лежак для автомастерских **UK** Лежак автослюсаря **LT** Dirbtuvių gultas **LV** Mehānīka ratīņi **ET** Autoremondi lamamisalus **SK** Dielenské lehátko **CZ** Dílenské lehátko



Folder	Weight	Box	Box
HT8G100	1010 x 470 mm	1	1

EN Double-arm puller **PL** Ściągacz 2-ramienny **RU** Двурычажный съемник **UK** Знімач із 2 лапками **LT** Dvišakis nuėmiklis **LV** 2-kāju novīcējs **ET** Tõmmits, 2-õlaline **SK** 2-ramenný stahovák **CZ** 2ramenný stahovák



Folder	max mm	max mm	Box	Box
HT8G200	75	60	1	40
HT8G201	100	70	1	20
HT8G202	150	120	1	10
HT8G203	200	175	1	5

EN Three-arm puller **PL** Ściągacz 3-ramienny **RU** Трехрычажный съемник **UK** Знімач із 3 лапками **LT** Trišakis nuėmiklis **LV** 3-kāju novīcējs **ET** Tõmmits, 3-õlaline **SK** 3-ramenný stahovák **CZ** 3ramenný stahovák



Folder	max mm	max mm	Box	Box
HT8G205	75	60	1	40
HT8G206	100	70	1	20
HT8G207	150	120	1	6
HT8G208	200	175	1	4

EN Crosshead double-arm puller **PL** Ściągacz 2-ramienny, belkowy **RU** Съемник двурычажный балочный **UK** Знімач із 2 лапками, рейковий **LT** Dvišakis nuėmiklis, sijinis **LV** 2-kāju novīcējs, siju **ET** Tõmmits, 2-õlaline, talaga **SK** 2-ramenný stahovák, trámový **CZ** 2ramenný stahovák, trámový



Folder	max mm	max mm	Box	Box
HT8G210	80	100	1	28
HT8G211	120	100	1	28
HT8G212	150	150	1	9
HT8G213	180	150	1	9

EN Two arm bearing puller **PL** Ściągacz do tożysk 2-ramienny **RU** Двуръчачный съёмник для подшипников **UK** Знімач підшипників із 2 лапками **LT** Dvišakis guolių nuėmiklis **LV** Gulptu novilcējs, 2-kāju **ET** Laagrītõmmits, 2-älaline **SK** 2-ramenný stahovák pre ložiska **CZ** 2ramenný stahovák ložisek



	max mm	max mm	kN max		
HT8G215	40	60	10	1	100
HT8G216	65	65	12	1	100
HT8G217	80	80	15	1	100

CS 45 DROP FORGED TRAPEZOIDAL THREAD

EN Joint puller **PL** Ściągacz do przegubów **RU** Съёмник для шарниров **UK** Знімач шарнірів **LT** Šarnyrų nuėmiklis **LV** Šarnīru novilcējs **ET** Liigendite tõmmits **SK** Stahovák pre klby **CZ** Stahovák kloubů



	max mm	max mm		
HT8G225	27	45	1	20
HT8G226	30	64	1	20

DROP FORGED TRAPEZOIDAL THREAD

EN Steering rod puller set **PL** Klucze do drążków kierowniczych **RU** Ключи для рулевой рейки **UK** Ключ для рульової рейки **LT** Vairo traukių raktai **LV** Stūres stieņa atslēgas **ET** Roolivarraste võtmed **SK** Klúče pre riadiace tyče **CZ** Klíče pro řídicí tyče



	mm	∅		
HT8G229	410 mm	30-45 mm	1	4

1/2" 32mm x4 30-35 mm 35-40 mm 40-45 mm

EN Ball joint puller **PL** Ściągacz do przegubów **RU** Съёмник для шарниров **UK** Знімач шарнірів **LT** Šarnyrų nuėmiklis **LV** Šarnīru novilcējs **ET** Liigendite tõmmits **SK** Stahovák pre klby **CZ** Stahovák kloubů



	max mm	max mm		
HT8G231	20	62	1	20
HT8G232	17	58	1	20

DROP FORGED TRAPEZOIDAL THREAD

EN Bearing puller **PL** Ściągacz do tożysk **RU** съёмник для подшипников **UK** Знімач підшипників **LT** Guolių nuėmiklis **LV** Gulptu novilcējs **ET** Laagrītõmmits **SK** Stahovák pre ložiska **CZ** Stahovák ložisek



	mm		
HT8G218	12-38 mm	1	20

CrV 12x38 mm TRAPEZOIDAL THREAD

EN Steering rod puller **PL** Klucz do drążków kierowniczych **RU** Ключ для рулевой рейки **UK** Ключ для рульової рейки **LT** Vairo traukių raktas **LV** Stūres stieņa atslēga **ET** Roolivarraste võti **SK** Klúč pre riadiace tyče **CZ** Klíč pro řídicí tyče



	mm	∅		
HT8G227	395 mm	28-35 mm	1	6
HT8G228	400 mm	35-45 mm	1	6

1/2" 27mm

EN Ball joint puller **PL** Ściągacz do przegubów **RU** Съёмник для шарниров **UK** Знімач шарнірів **LT** Šarnyrų nuėmiklis **LV** Šarnīru novilcējs **ET** Liigendite tõmmits **SK** Stahovák pre klby **CZ** Stahovák kloubů



	max mm	max mm		
HT8G230	19	45	1	50

DROP FORGED TRAPEZOIDAL THREAD

EN Ball joint puller **PL** Rozpinacz przegubów **RU** Съёмник шаровых опор **UK** Знімач кульових опор **LT** Šarnyrų skėtiklis **LV** Šarnīru nopēmējs **ET** Liigendite eemaldaja **SK** Rozpinač klbov **CZ** Rozpinač kloubů



	max mm	mm		
HT8G240	22	300	1	20
HT8G241	27	300	1	20
HT8G242	18	400	1	20

DROP FORGED



EN Spring puller **PL** Ściągacz do sprężyn **RU** Съёмник пружин **UK** Знімач пружин **LT** Spyruoklių nuėmiklis **LV** Atsperu novilcējs **ET** Vedrutõmmits **SK** Stahovač pre pružiny **CZ** Stahovák pružin



×2	21mm	1/2"	DROP FORGED	TRAPEZOIDAL THREAD	355mm			
						HT8G245	1	10

EN Spring puller **PL** Ściągacz do sprężyn **RU** Съёмник пружин **UK** Знімач пружин **LT** Spyruoklių nuėmiklis **LV** Atsperu novilcējs **ET** Vedrutõmmits **SK** Stahovač pre pružiny **CZ** Stahovák pružin



24 mm	×2	DROP FORGED	TRAPEZOIDAL THREAD	305 mm				
						HT8G247	1	20

EN Hub puller **PL** Ściągacz do piast **RU** Съёмник ступицы **UK** Знімач маточини **LT** Stebulių nuėmiklis **LV** Riteņu rumbu novilcējs **ET** Rummutõmmits **SK** Stahovák pre náboje **CZ** Stahovák nábojů kol



×13	DROP FORGED	95/75/45mm	127mm	TRAPEZOIDAL THREAD				
						HT8G250	1	10

EN Overhead valve spring compressor **PL** Ściągacz do demontażu zaworów silnikowych **RU** Съёмник клапанов двигателя **UK** Розсхараювач клапанів **LT** Nuėmiklis variklio vožtuvų demontavimui **LV** Motora vārstu demontāžas instruments **ET** Tõmmits mootoriklappide demonteerimiseks **SK** Stahovák pre demontáž motorových ventilů **CZ** Stahovák pro demontáž motorových ventilů



engines OHV, OHC, CHV	for VALVES		mm		
		HT8G252	115 mm	1	20

EN Spring puller **PL** Ściągacz do sprężyn **RU** Съёмник пружин **UK** Знімач пружин **LT** Spyruoklių nuėmiklis **LV** Atsperu novilcējs **ET** Vedrutõmmits **SK** Stahovač pre pružiny **CZ** Stahovák pružin



×3	24 mm	DROP FORGED	TRAPEZOIDAL THREAD	305 mm				
						HT8G246	1	8

EN McPherson spring puller **PL** Ściągacz do sprężyn McPhersona **RU** Съёмник пружин McPherson **UK** Знімач пружин підвіски McPherson **LT** MacPherson spyruoklių nuėmiklis **LV** Atsperu novilcējs McPherson **ET** McPhersoni vedrude tõmmits **SK** Stahovač pre pružiny McPherson **CZ** Stahovák pružin McPherson



max 2300 kg	100-265 mm	CrMo			
			HT8G248	1	2

EN Puller for wiper arms and battery terminals **PL** Ściągacz ramion wycieraczki **RU** Съёмник рычагов стеклоочистителя **UK** Знімач повідків склоочисника **LT** Valytuvo laikiklių nuėmiklis **LV** Stikla tīrītāja sviru novilcējs **ET** Klaasipuhasti hoobade tõmmits **SK** Stahovák ramien stierača **CZ** Stahovák ramene stěrače

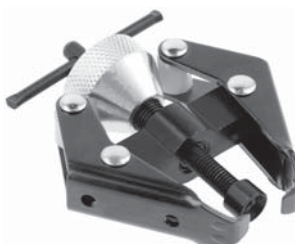

∅ 28 mm	DEPTH 43 mm	STEEL	NYLON					
						HT8G251	1	1

EN Front hub bearing puller **PL** Ściągacz łożysk piasty przedniej **RU** Съёмник подшипников передней ступицы **UK** Знімач підшипника передньої маточини **LT** Priekinės stebulės guolių nuėmiklis **LV** Priekšējās riteņa rumbas guļtnu novilcējs **ET** Eesmise rummu laagri tõmmits **SK** Stahovák ložisk predného náboja **CZ** Stahovák ložisek předního náboje



	210 mm
	32, 38 mm
	76, 86, 91, 102 mm
	86, 102 mm
	50, 55, 59, 63, 67, 70, 72, 73, 74, 75, 77, 82, 83, 88 mm



×23	50×88 mm			
		HT8G253	1	2

EN Two-arm puller and separator **PL** Ściągacz dwuramienny i separator **RU** Съемник с двумя зажимами и сепаратор **UK** Знімач із двома ланками і сепаратор **LT** Dvišakis nuėmiklis ir atskyriklis **LV** Divu kaju novilcējs un atdalītājs **ET** Kaheolaline tõmmits ja eraldaja **SK** Dvojramenný stahovák a separátor **CZ** Dvouramenný stahovák a separátor



40 CR x8 TRAPEZOIDAL THREAD

HT8G254	5 - 60 mm	1	10
HT8G255	12 - 75 mm	1	10
HT8G256	22 - 115 mm	1	2

EN Two-arm puller and separator set **PL** Separator łożysk ze ściągaczem **RU** Сепараторы подшипников со съемником **UK** Сепаратори підшипників зі знімачем **LT** Guolių atskyrikliai su nuėmikliu **LV** Gulņņu atdalītāji ar novilcēju **ET** Laagrite eraldajad tõmmitsaga **SK** Separátory ložisk so stahovákem **CZ** Oddělovače ložisek se stahovákem

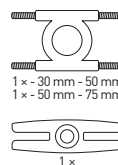

1 x - 9/16" x L 175 mm x 10 T
1 x - 30 mm - 50 mm
1 x - 50 mm - 75 mm
4 x - 17 mm 3/8" x L 127 mm x 16 T
4 x - 14 mm 3/8" x L 102 mm x 16 T



40 CR x12 TRAPEZOIDAL THREAD

HT8G257	30-75 mm	1	4

EN Hub and bearing puller **PL** Ściągacz do piast i łożysk **RU** Съемник ступиц и подшипников **UK** Знімач маточин і підшипників **LT** Stebulių ir guolių nuėmiklis **LV** Riteņu rumbu un gultņu novilcējs **ET** Rummu- ja laagritõmmits **SK** Stahovák pre náboje a ložiska **CZ** Stahovák pro náboje a ložiska



x16 8 in1 2.5 kg 57 cm

HT8G258	1	1

EN Oil filter wrench **PL** Klucz do filtra oleju **RU** Ключ для масляного фильтра **UK** Ключ для масляного фільтра **LT** Alyvos filtro raktas **LV** Eļļas filtra atslēga **ET** Õlifiltri võti **SK** Klúč pre olejový filter **CZ** Klíč pro olejový filtr



STEEL

HT8G301	60-73	12	48
HT8G302	73-85	12	48
HT8G303	85-95	12	48
HT8G304	95-111	12	48

EN Cordless impact wrench **PL** Klucz udarowy akumulatorowy **RU** Ключ ударный аккумуляторный **UK** Акумуляторний ударний гайковерт **LT** Akumuliatorinis smūginis raktas **LV** Akumulatora triecienatslēga **ET** Akutoitega löökvõti **SK** Nárazový akumulátorový klúč **CZ** Nárazový akumulátorový klíč



20 V 400 Nm BRUSHLESS 2.0 Ah Speed control

HT2E200	1	4

EN Battery for HT2E200 **PL** Akumulator do HT2E200 **RU** Аккумулятор для HT2E200 **UK** Акумулятор для HT2E200 **LT** Akumuliatorius, skirtas HT2E200 **LV** HT2E200 akumulators **ET** Aku HT2E200 **SK** Akumulátor pre HT2E200 **CZ** Akumulátor pro HT2E200



20 V 2 Ah fits to HT2E200

HT2E210	1	20

EN Oil filter wrenches **PL** Klucze do filtra oleju **RU** Ключи для масляного фильтра **UK** Ключі для масляного фільтра **LT** Alyvos filtro raktai **LV** Eļļas filtra atslēgas **ET** Õlifiltri võtmed **SK** Klúče pre olejový filter **CZ** Klíče pro olejový filtr



x14 3/8" 1/2" 65x100 mm STEEL

- 65/14 - GM, Daihatsu, Toyota
- 68/14 - Mazda, Ford Escort, Subaru
- 73/14 - Toyota, Lexus
- 76/14 - VW, Porsche, Mercedes, BMW, Audi A3, Opel
- 80/15 - Nissan, Honda, Mazda, Isuzu, Subaru, Opel, Toyota
- 93/15 - Opel, Mazda, Volvo, Mitsubishi, Nissan, VW, Porsche, Renault, Ford, Honda, Audi
- 93/36 - Ford
- 65/67 - Daihatsu
- 80/82 - Mazda, Subaru, Toyota, Honda Acura, Nissan
- 90/15 - Honda Accord, Mitsubishi, Isuzu
- 75/77 - VW, Audi, Ford, Isuzu, Mercedes, Opel
- 76/30 - Ford
- 100/15 - Isuzu, Mitsubishi
- 74/76/15 - VW, Porsche, Mercedes, BMW, Audi A3, Opel

HT8G306	1	5



EN Oil filter wrenches PL Klucze do filtra oleju RU Ключ для масляного фильтра UK Ключи для масляного фильтра LT Alyvos filtro raktai LV Eļļas filtra atslēgas ET Õlifiltri võtmed SK Klúče pre olejový filter CZ Klíče pro olejový filtr



3 arms: 65 - 120 mm
 Adapter 10 mm (3/8") x 12.5 mm (1/2")
 65/14 - Daihatsu, Toyota, Nissan, Fiat
 65/67/14 Daihatsu, Toyota
 66/6 Fiat Punto 1.2, Renault
 68/14 Mazda, Ford Escort, Subaru
 73/14 - Toyota, Lexus
 74/15 - Audi, GM, Rover, Chrysler
 74/76/15 - Ford, Opel, VW, Audi, Mercedes
 75/77/15 VW, Audi, Ford, Isuzu, Mercedes, Opel
 76/8 Fiat Marea, Lancia Delta
 76/12 Fiat, Renault, Mercedes
 76/30 - Ford, Motorcraft FL400A
 78/15 - Nissan, Ford, Toyota
 80/15 - Nissan, Honda, Opel, Mazda

80/82/15 Subaru, Toyota, Honda, Mazda, Nissan
 86/16 Volvo S40/ S60/ S70/ S80
 86/18 VW, Audi, Renault, Peugeot, Citroen
 90/15 - Subaru, Toyota, Honda, Mazda, Nissan
 92/1 O - Fiata, Lancia
 93/15 - Mazda, Volvo, Mitsubishi, Nissan, Honda
 93/36 - Ford Motorcraft FLINFLA 1 B, FL3001, FL320
 93/45 VW, Audi
 95/5 - Toyota, Alfa, GM, Ford, Chrysler
 96/18 VW, Renault
 100/15 - Isuzu, Mitsubishi
 106/15 - Fiat Ducato 2.5D
 108/15 - Volvo Diesel C70/ S70/ N70/ 850 TDI
 108/18 Renault Espace/ Laguna/ Master/ Safrane/
 Trafic 2.4 + 2.5 + 2.8D + TDI

x30	60-120 mm	3/8" / 1/2"	STEEL
-----	-----------	-------------	-------

HT8G307	1	2

EN Universal oil filter wrench PL Klucz do filtra oleju uniwersalny RU Универсальный ключ для масляного фильтра UK Ключ для масляного фильтра универсальный LT Alyvos filtro raktas, universalus LV Eļļas filtra atslēga, universāla ET Universaalne õlifiltri võti SK Klúč pre olejový filter, univerzálny CZ Klíč pro olejový filtr univerzální



STEEL	3/8" / 1/2"		65x120 mm
-------	-------------	--	-----------

HT8G305	1	40

EN Foldable wheel wrench PL Klucz do kół składany RU Ключ для колес складной UK Ключ колісний складаний LT Ratų raktas, sulankstomas LV Atslēga riteņiem, salokāma ET Rattavõti kokkupandav SK Skladací klúč na kolesá CZ Skládací klíč na kola



1/2"	CrV		17/19/21 mm
------	-----	--	-------------

HT8G311	450 mm	1	10

EN Tyre bead breaker PL Łyzka do opon RU Ложка для шин UK Ложка для шин LT Šaukštas padangoms LV Kausis riepiem ET Rehvikang SK Páka na pneumatiky CZ Páka na pneumatiky



CrV	DROP FORGED
-----	-------------

HT8G315	400 mm	25	50
HT8G316	500 mm	25	50

EN Wheel wrench PL Klucz do kół RU Ключ для колес UK Ключ колісний LT Ratų raktas LV Atslēga riteņiem ET Rattavõti SK Klúč na kolesá CZ Klíč na kola



1/2"		17/19/21 mm	STEEL
------	--	-------------	-------

HT8G310	350 mm	1	20

EN Digital tire pressure gauge PL Ciśnieniomierz cyfrowy do opon RU Цифровой манометр для измерения давления в шинах UK Цифровий манометр для шин LT Skaitmeninis padangų slėgio matuoklis LV Digitālais riepu spiediena mērītājs ET Digimanomeeter rehvide SK Digitálny tlakomer na pneumatiky CZ Digitální tlakomer na pneumatiky



max 150 PSI 10 BAR	max 10 kg/cm² 1000 kPa	5-50°C	
PSI-BAR kg/cm² kPa		+/- 1.5%	LED LIGHT

HT8G314	2-150 PSI	12	144

EN Key for rubber and metal valves PL Klucz do zaworków gumowych i metalowych RU ключ для резиновых и металлических клапанов UK Ключ для металевих і гумових клапанів LT Raktas guminiams ir metaliniams vožtuvėliams LV Atslēga gumijas un metāla vārstiem ET Kummi- ja metallklappide võti SK Klúč na gumové a kovové ventily CZ Klíč na gumové a kovové ventily



RUBBER STEEL	CLIMA	
--------------	-------	--

HT8G317	1	250

EN Universal injector seat cleaning set **PL** Zestaw do czyszczenia gniazd wtryskiwaczy **RU** Комплект для чистки отверстий под форсунки **UK** Набор для очищення сідел форсунок **LT** Purkštukų lizdų valymo rinkinys **LV** Smidzinātāju ligzdu tīršanas komplekts **ET** Kütusepihustij pesade puhastuskomplekt **SK** Súprava pre čistenie zásviek vstrekovačov **CZ** Sada pro čištění zásviek vstřikovačů



x 14
3 x steel
2 x silicon

HT86327	1	5

EN Water pump wrench **PL** Klucz do pompy wodnej **RU** Ключ для водяного насоса **UK** Ключ для водяного насоса **LT** Raktas vandens pompai **LV** Ūdens sūkņa atslēga **ET** Veepumba võti **SK** Klúč na vodné čerpadlo **CZ** Klíč na vodní čerpadlo



32,5 mm
VAG
LENGTH
245 mm

HT86328	245 mm / 32,5 mm	6	36

EN Water pump wrench **PL** Klucz do pompy wodnej **RU** Ключ для водяного насоса **UK** Ключ для водяного насоса **LT** Raktas vandens pompai **LV** Ūdens sūkņa atslēga **ET** Veepumba võti **SK** Klúč na vodné čerpadlo **CZ** Klíč na vodní čerpadlo



30,5 mm
VAG
LENGTH
295 mm

HT86329	295 mm / 30,5 mm	6	36

EN Feeler gauge **PL** Szczelinomierz **RU** Щуп **UK** Щуп **LT** Tarpumatis **LV** Taustmērs **ET** Kaliibermõõdik **SK** Škáromer **CZ** Spárová měrka



75 mm
13 mm

HT86330	9 sheets	0,04-0,3 mm	10 200
HT86331	31 sheets	0,004 - 0,88 mm	10 200

EN Boot clamp pliers **PL** Szczypce do stalowych oprasek **RU** Клещи для стальных хомутов **UK** Пкльці для металевих стяжок **LT** Replės plieninėms arkaboms **LV** Tērauda arskavu kņaibles **ET** Tangid terasliintidele **SK** Kliešte na ocelové manžety **CZ** Kleště na ocelové pásy



CrV
1/2"
LENGTH
245 mm

HT86340	6	36

EN Fuel feed pipe pliers **PL** Szczypce do przewodów paliwowych **RU** Клещи для топливных проводов **UK** Кліщі для роз'ємів паливопроводу **LT** Replės degalų vamzdeliams **LV** Kņaibles degvielas caurulēm **ET** Kütusetoru tangid **SK** Kliešte na palivové vedenie **CZ** Kleště na palivové potrubí



Al
LENGTH
205 mm

HT86341	10	30

EN Hose removing pliers, operating rage **PL** Szczypce do zdejmowania przewodów **RU** Щипцы для снятия шланга **UK** Щипці для зняття шланга **LT** Laidų nuėmimo replės **LV** Vadu noņemšanas kņaibles **ET** Traadi eemaldamise tangid **SK** Kliešte na odstraňovanie káblov **CZ** Kleště na odstraňování kabelů



STEEL
5-15 mm
5-30 mm
LENGTH
200 mm

HT86342	10	50

EN Ignition cable pliers **PL** Szczypce do przewodów zapłonowych **RU** Клещи для проводов зажигания **UK** Кліщі для проводів запалювання **LT** Uždegimo laidų replės **LV** Kņaibles aizdedzes vadiem **ET** Süütekabli tangid **SK** Kliešte na zapalovacie káble **CZ** Kleště na zapalovací kabely



STEEL

LENGTH
255 mm

HT86343	10	40

EN Pliers for ties and clamps, straight **PL** Szczypce do opasek i zacisków, proste **RU** Клещи для хомутов и зажимов, прямые **UK** Кліщі для кабельних стяжок і затискачів, прями **LT** Replės apkaboms ir gnybtams, tiesios **LV** Knaibles skavām un apskavām, taisnās **ET** Kaablikinnitus- ja klambritangid, sirged **SK** Kliešte na manžety a svorky, rovné **CZ** Kleště na pásky a svorky, rovné



HT8G344	6	30

EN Pliers with a tie cable **PL** Szczypce z linką do opasek **RU** Клещи для стяжки хомутов **UK** Кліщі для стяжки хомутів **LT** Replės apkaboms, su troseliu **LV** Knaibles ar auklu skavām **ET** Lõdvikuklambritangid **SK** Kliešte s lankom na pásky **CZ** Kleště s lankem na pásky



HT8G346	15	30

EN Wheel balance pliers **PL** Szczypce do wyważania kół **RU** Клещи для балансировки колес **UK** Кліщі для балансування коліс **LT** Ratų balansavimo replės **LV** Riteņu balansēšanas knaibles **ET** Rataste tasakaalustangid **SK** Kliešte na vyvažovanie kolies **CZ** Kleště na vyvažování kol



HT8G348	10	50

EN Pneumatic CV joint boot install tool **PL** Pneumatyczny przyrząd do montażu gumowych osłon przegubów **RU** Съёмник пыльников шруса пневматический **UK** Пневматичний пристрій для кріплення гумових башмаків шарнірів. **LT** Pneumatinis šarnyrų guminių gaubtų montavimo įtaisas **LV** Pneimatiskā ierīce šarnīru gumijas pārsegu uzstādīšanai **ET** Pneuumaatiline seade liigendite kummikatete paigaldamiseks **SK** Pneumatický prístroj pre montáž gumových krytov kĺbov **CZ** Pneumatický přístroj pro montáž gumových krytů kloubů



HT4R781	1	4

EN Pliers for ties and clamps, bent **PL** Szczypce do opasek i zacisków, odgięte **RU** Клещи для хомутов и зажимов, изогнутые **UK** Кліщі для кабельних стяжок і затискачів, зігнуті **LT** Replės apkaboms ir gnybtams, atlenktos **LV** Knaibles skavām un apskavām, atliektās **ET** Kaablikinnitus- ja klambritangid, painutatud **SK** Kliešte na manžety a svorky, ohnuté **CZ** Kleště na pásky a svorky, ohnuté



HT8G345	6	30

EN Hose clip pliers CLIC and CLIC-R **PL** Szczypce do opasek typu CLIC i CLIC-R **RU** Клещи для зажимов типа CLIC и CLIC-R **UK** Ключі для хомутів типу CLIC і CLIC-R **LT** Replės apkaboms CLIC ir CLIC-R tipo **LV** Knaibles CLIC un CLIC-R skavām **ET** Tangid klambritele tüüpi CLIC ja CLIC-R **SK** Kliešte na pásky typu CLIC a CLIC-R **CZ** kleště na pásky typu CLIC a CLIC-R



HT8G347	10	50

EN CV joint clamp boot pliers **PL** Przyrząd do zakładania opasek zaciskowych **RU** Устройство для крепления кабельных стяжек **UK** Інструмент для монтажу кабельних стяжок **LT** Prieržimo dirželių tvirtinimo prietaisas **LV** Apskavu uzstādīšanas knaibles **ET** Seade toruklambrite kinnitamiseks **SK** Zariadenie na navliekanie stahovacích pásov **CZ** Zařízení pro navlékání stahovacích pásků



HT8G349	10	30

EN Camshaft lock **PL** Blokada rozrządu **RU** Ключ для блокировки распределительных механизмов **UK** Ключі для блокування розподільчих механізмів **LT** Skirstymo blokatoriai **LV** Sadales bloķēšanas ietaise **ET** Jaotussüsteemi lukk **SK** Blokádá rozvodov **CZ** Blokádá hřídele



HT8G360	10	40

VAG motors:
16 V – 1.4, 1.6: FS1 – 1.4, 1.6;
VW – Lupo, Polo, Caddy, Beetle, Golf, Bora (97-10);
Audi – A2 (00-06);
Skoda – Fabia, Fabia II, Octavia, Octavia II, Roomster (99-09)

EN Camshaft lock **PL** Blokada rozrządu **RU** Ключ для блокировки распределительных механизмов **UK** Ключі для блокування розподільчих механізмів **LT** Skirstymo blokatoriai **LV** Sadales bloķēšanas ietaise **ET** Jaotussüsteemi lukustus **SK** Blokáda rozvodov **CZ** Blokáda hřídele



VAG motors:
16 V – 1,4, 1,6: FSI – 1,4, 1,6;
VW – Lupo, Polo, Caddy, Beetle,
Golf, Bora (97-10);
Audi – A2 (00-06);
Skoda – Fabia, Fabia II, Octavia,
Octavia II, Roomster (99-09)



VAG x6

HT8G361	10	40

EN Universal twin cam locking tool **PL** Uniwersalna blokada wałków rozrządu **RU** Универсальная блокировка распределителя **UK** Універсальне блокування розподільного вала **LT** Universalus skirstomųjų velenų blokatorius **LV** Universālā sadales vārpstu bloķēšanas ietaise **ET** Universaalne nukkvõlli lukustus **SK** Univerzálná blokáda vačkových hřídeľov **CZ** Univerzální blokáda vačkové hřídele motorů



10-180 mm DIESEL PETROL

HT8G363	5	20

EN Vacuum pump for the brake system **PL** Pompa podciśnieniowa do układu hamulcowego **RU** Вакуумный насос для тормозной системы **UK** Вакуумний насос для гальмівної системи **LT** Vakuuminis siurbliukas stabdžių sistemai **LV** Vakuuma sūknis bremžu sistēmai **ET** Vaakumpump pidurisüsteemile **SK** Vákuové čerpadlo brzdového systému **CZ** Vakuové čerpadlo brzdového systému



1 BAR 15 PSI 4 BAR 58 PSI x16

HT8G370	5	10

EN Disc brake separation **PL** Separator do hamulców tarczowych **RU** Сепаратор для тормозных поршней **UK** Сепаратор для гальмівних поршнів **LT** Atskyriklis diskiniams stabdžiams **LV** Diskveida bremžu separatori **ET** Ketta pidurite eraldaja **SK** Separátor pre kotúčové brzdy **CZ** Separátor kotoučových brzd



13-87 mm 1/2"

HT8G372	1	30

EN Camshaft lock **PL** Blokady rozrządu **RU** Ключи для блокировки распределительных механизмов **UK** Ключі для блокування розподільчих механізмів **LT** Skirstymo blokatoriai **LV** Sadales bloķēšanas ietaise **ET** Jaotussüsteemi lukustus **SK** Blokády rozvodov **CZ** Blokáda hřídele



Opel
Rover
VW
Citroen
Ford
Fiat
Peugeot
Isuzu



NYLON STEEL x8

HT8G362	1	10

EN Universal pulter for timing pulleys **PL** Ściągacz uniwersalny do kół rozrządu **RU** Универсальный съемник для шкивов распределителя **UK** Універсальний знімач для зубчастих коліс розподільного вала **LT** Universalus skriemulių tempimo įrankis **LV** Universālais novilcejs sadales zobratiem **ET** Universaalne hammasrihmaratate tõmmits **SK** Univerzálný stahovač pre rozvodné remenice **CZ** Univerzální stahovač rozvodné řemenice



60-90 mm CrV 16mm 24mm

HT8G364	1	10

EN Brake tool set **PL** Zestaw do wymiany szcęk hamulcowych **RU** Комплект для замены тормозной колодки **UK** Комплект для заміни гальмівних колодок **LT** Stabdžių trinkelų keitimo rinkinys **LV** Bremžu loku nomaiņas komplekts **ET** Piduriklotside vahetuskomplekt **SK** Súprava na výmenu brzdových čelistí **CZ** Sada pro výměnu brzdových čelistí



for DRUM BRAKE x8 LENGTH 325 mm

HT8G371	1	5

EN Disc brake piston tool **PL** Uniwersalny klucz do zacisków hamulcowych **RU** Универсальный ключ для тормозных суппортов **UK** Універсальний ключ для гальмівних супортів **LT** Universalus stabdžių apkabų raktas **LV** Universālā atslēga bremžu skavām **ET** Universaalne pidurisadulate võti **SK** Univerzální klíč pro brzdové svorky **CZ** Univerzální klíč pro brzdové svorky



CrMo 3/8" 10 mm

HT8G373	25	100

EN Universal caliper wind back kit **PL** Zestaw separatorów do zacisków hamulcowych **RU** Комплект сепараторов для тормозных суппортов **UK** Комплект сепараторів гальмівних супортів **LT** Stabdžių arkabų atskyriklių komplektas **LV** Separatoru kompleksis bremžu skavām **ET** Pidurisadulate eraldajate komplekt **SK** Súprava separátorov brzdových svoriek **CZ** Sada separátorů pro brzdové svorky



Alfa Romeo	Mazda	Saab
Audi	Mercedes	Seat
BMW	Mitsubishi	Skoda
Citroen	Nissan	Subaru
Fiat	Opel	Toyota
Ford	Peugeot	VW
Honda	Renault	Volvo
Jaguar	Rover	



x18

HT8G374	1	5

EN Pneumatic brake caliper fwind tool kit **PL** Pneumatyczny separator do zacisków hamulcowych **RU** Пневматический разделитель для тормозных суппортов **UK** Пневматичний сепаратор гальмівних супортів **LT** Pneumatinis stabdžių arkabų atskyriklis **LV** Pneumatiskais separatoris bremžu skavām **ET** Pneumaatiline eraldaja pidurisadulate **SK** Pneumatický separátor brzdových svoriek **CZ** Pneumatický separátor pro brzdové svorky



6 BAR 91 PSI				x4
	20-35 mm	2/3 PIN		

HT4R780	1	5

EN Brake hose bender **PL** Giętarka do przewodów hamulcowych **RU** Сгибатель тормозных шлангов **UK** Згинач для гальмівних шлангів **LT** Stabdžių vamzdelių lenktuvas **LV** Bremžu cauruļu locītājs **ET** Piduriuoliiku painutaja **SK** Ohýbačka brzdových rúrok **CZ** Ohýbačka brzdových trubek



4.75, 6.35, 7.95; 9.53 mm
3/16", 1/4", 5/16", 3/8"



4.75
-9.53 mm
for tubes
Cu, Al

HT8G375	1	1

EN Universal separators for brake calipers **PL** Uniwersalne separatory do zacisków hamulcowych **RU** Универсальные разделители для тормозных суппортов **UK** Універсальні сепаратори гальмівних супортів **LT** Universalūs stabdžių arkabų atskyrikliai **LV** Universālie separatori bremžu skavām **ET** Universaalsed pidurisadulate eraldajad **SK** Univerzálné separátory brzdových svoriek **CZ** Univerzální separátory pro brzdové svorky



VAG	EPB Electronic Park Brake			3/8"
		2/3 PIN	4 mm	

HT8G376	10	50

EN Panel removal set **PL** Ściągacze do tapicerki **RU** Набор пластмассовых шайберов **UK** Набір пластмасових шаберов **LT** Armušalų nuėmikliai **LV** Polsterējuma noņēmēji **ET** Polstritõmmits **SK** Stahovákky pre čalúnenie **CZ** Stahovákky čalounění

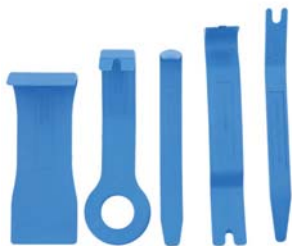

NYLON x5

HT8G390	5	20

EN Panel removal set **PL** Ściągacze do tapicerki **RU** Съёмники для обивки **UK** Знімачі для обивки **LT** Armušalų nuėmikliai **LV** Polsterējuma noņēmēji **ET** Polstritõmmits **SK** Stahovákky pre čalúnenie **CZ** Stahovákky čalounění



NYLON x6

HT8G391	6	24

EN Panel removal set **PL** Dłuta skrobaki **RU** Скребокые стамески **UK** Зубила-скребки **LT** Kaltai grandikliai **LV** Kalti skrāpi **ET** Peitlid kaabitad **SK** Dláta škrabky **CZ** Dláta škrabky



NYLON x4

HT8G392	265 mm	6	24

EN Clamp for upholstery pins **PL** Ściągacz do spinek tapicerki **RU** Съёмник обивочных клипс **UK** Знімач запонок обивки **LT** Armušalų kaiščių nuėmiklis **LV** Polsterējuma skavu noņēmējs **ET** Polstri klambrite tõmmits **SK** Sřahovákky pro sponky čalúnenia **CZ** Stahovákky pro sponky čalounění

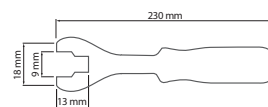

LENGTH
230 mm

HT8G393	16	64

EN Scraper set PL Dźwignie do demontażu RU Рычаги для демонтажа UK Знімні важелі LT Demontažo svirtys LV Demontažas sviras ET Eemalduskangid SK Zdviháky na demontáž CZ Zvedáky na demontáž



x5	STEEL	PP	scrapers 260 mm 225 mm	hooks 220 mm 165 mm	needle 210 mm			
						HT8G394	6	36

EN Twist socket set PL Wykrętki do śrub RU Экстракторы болтов UK Экстрактори болтів LT Varžtų išsuktuvi LV Skrūvju izvilcēji ET Kruviekstraktorid SK Vyťahováky skrutiek CZ Vyťahováky šroubů



10, 11, 12, 13, 14, 15, 16, 17, 19 mm



x10	HRC 52-55	CrMo	3/8"			
				HT8G401	1	20

EN Bolt extractors set PL Wykrętki do szpilek RU Экстракторы шпилек UK Экстрактори для шпильок LT Kaiščių išsuktuvi LV Tapskrūvju izvilcēji ET Naastude ekstraktorid SK Vyťahováky čapov CZ Vyťahováky čepů



8, 10, 12, 14, 16 mm.



x5	HRC 49-52	CrMo	1/2"			
				HT8G403	1	20

EN Spark plug socket repair kit PL Zestaw do naprawy gwintów gniazd świec zapłonowych RU Комплект для ремонта резьбы отверстий свеч зажигания UK Комплект для відновлення різьби свічок запалювання LT Uždegimo žvakų ligdu sriegių remonto komplektas LV Aizdedzes sveču ligzdu vītņu remonta komplekts ET Sütteküünla pesa keermete remondikomplekt SK Súprava na opravu závitov zapaľovacích sviečok CZ Sada na opravu závitů zapaľovacích svieček



STEEL	M10 -M18	M10 x1.0	M12 x1.25			
				HT8G405	8	96
M14 x1.5	M18 x1.5	HRC 50				

EN Extractors for bolts with broken drill bits PL Wykrętki do zerwanych śrub z wiertłami RU Экстракторы для выкручивания сломанных болтов со сверлами UK Экстрактори для викручування зламаних болтів зі сверлами LV Nutraukti varžtų išsuktuvi su grāžtais LV Norauto skrūvju izvilcēji ar urbjiem ET Katkiste kruvide ekstraktorid koos puuriotsikutega SK Vyťahováky zlomených skrutiek s vrtákmi CZ Vyťahováky stržených šroubů s vrtáky



2, 3, 4, 5, 7, 10 mm

M3-M6, M6-M8, M8-M10, M11-M14, M14-M18, M18-M24

M3-M24	HSS	x12			
			HT8G400	M3-M24	1 36

EN Bolt extractors set PL Wykrętki do szpilek RU Экстракторы шпилек UK Экстрактори для шпильок LT Kaiščių išsuktuvi LV Tapskrūvju izvilcēji ET Naastude ekstraktorid SK Vyťahováky čapov CZ Vyťahováky čepů



2, 3, 4, 6, 8, 10 mm.



CrMo	HRC 49-52	x6	3/8"			
				HT8G402	1	20

EN Screw nuts PL Wykrętki do śrub RU Экстракторы болтов UK Экстрактори болтів LT Varžtų išsuktuvi LV Skrūvju izvilcēji ET Kruviekstraktorid SK Vyťahováky skrutiek CZ Vyťahováky šroubů



M3-M6, M6-M8, M8-M11, M11-M14, M14-M18, M18-M25



x6	M3-M24			
		HT8G404	12	48

EN Lambda probe socket repair kit PL Zestaw do naprawy gwintów gniazd sondy Lambda RU Комплект для ремонта резьбы отверстия лямбда-зонда UK Комплект для відновлення різьби лямбда-зонда LT Lambda zondo ligzdu sriegių remonto komplektas LV Lambda zondes ligzdu vītņu remonta komplekts ET Lambda sondi pesa keermete remondikomplekt SK Súprava na opravu závitov zásuvek Lambda sondy CZ Sada na opravu závitů zásuvek Lambda sondy



STEEL	M12 -M18	M12 x1.25	M18 x1.5	HRC 50			
					HT8G406	8	96

EN Compression pressure gauge for diesel engines **PL** Miernik ciśnienia sprężania w silnikach Diesla **RU** Компрессометр для дизельных двигателей **UK** Манометр компресійного тиску в дизельних двигунах **LT** Dyzelinių variklių suspaudimo slėgio matuoklis **LV** Kompresijas spiediena mērītājs dīzeļmotoriem **ET** Diiselmootorite surverühmõõtur **SK** Merač kompresného tlaku v dieselových motoroch **CZ** Měřič kompresních tlaků dieselových motorů



M8 x 1/102 mm M12 x 1,25/51 mm
M10 x 1/83 mm M18 x 1,5/160 mm
M10 x 1/91 mm M20 x 1,5/75 mm
M10 x 1/119 mm M22 x 1,5/75 mm
M10 x 1/113 mm M22 x 1,5/118 mm
M10 x 1,25/67 mm M24 x 1,5/88 mm
M10 x 1,25/135 mm M24 x 2/63 mm



×16 70 BAR 1015 PSI FOR DIESEL

HT8G410	1	5

EN Compression pressure gauge **PL** Miernik ciśnienia sprężania **RU** ИКомпрессометр для бензиновых двигателей **UK** Компрессометр для бензинових двигунів **LT** Suspaudimo slėgio matuoklis **LV** Kompresijas spiediena mērītājs **ET** Surverühmõõtur **SK** Merač kompresného tlaku **CZ** Měřič kompresních tlaků



300 mm
150 mm



×3 20 BAR 300 PSI PETROL

HT8G411	1	20

EN Compression pressure gauge **PL** Miernik ciśnienia sprężania silników benzynowych **RU** Компрессометр для бензиновых двигателей **UK** Компрессометр для бензинових двигунів **LT** Benziniinių variklių suspaudimo slėgio matuoklis **LV** Kompresijas spiediena mērītājs benzīnmotoriem **ET** Bensīnimootorite surverühmõõtur **SK** Merač kompresného tlaku v benzínových motoroch **CZ** Měřič kompresních tlaků benzínových motorů



M10 x 1.00, M12 x 1.25
 M14 x 1.25, M18 x 1.50



300 PSI 20 BAR ×8 490 mm 150 mm 150 mm

HT8G412	1	1

EN Cylinder leak tester **PL** Tester szczelności cylindrów **RU** Тестер герметичности цилиндров **UK** Тестер герметичності циліндрів **LT** Cilindrų sandarumo tikrintuvas **LV** Cilindru hermētiskuma testeris **ET** Silindrite lekktester **SK** Zariadenie na testovanie tesnosti valcov **CZ** Testovací zařízení těsnosti válců



7 BAR 100 PSI 480 mm M12-M14 PETROL

HT8G413	1	5

EN Oil pressure tester **PL** Tester ciśnienia oleju **RU** Тестер давления масла **UK** Тестер тиску масла **LT** Alyvos slėgio matuoklis **LV** Eļļas spiediena testeris **ET** Õli rõhu tester **SK** Zariadenie na testovanie tlaku oleja **CZ** Testovací zařízení tlaku oleje



M10 x 1.0 1/8" x 27 NPT
M12 x 1.5 1/4" x 20 UNF
M14 x 1.5 3/8" x 20 UNF
M16 x 1.5 1/2" x 20 UNF
M18 x 1.5 R1/8"



10 BAR 140 PSI 1,2m ×12 PETROL DIESEL

HT8G414	1	10

EN Fuel injection pressure tester **PL** Tester ciśnienia paliwa z wtryskiem **RU** Тестер давления топлива с впрыском **UK** Тестер тиску палива з уприскуванням **LT** Degalų su įpurškimu slėgio matuoklis **LV** Degvielas spiediena testeris ar inžektoru **ET** Sissepritsega kütuserõhu tester **SK** Zariadenie na testovanie tlaku paliva so vstrekováním **CZ** Testovací zařízení tlaku paliva se vstříkovaním



10 BAR 140 PSI PETROL K-KE-JETRONIC SIS KE-JETRONIC KIC L-JETRONIC LIW

HT8G415	1	5

EN Fuel injection pressure tester set **PL** Tester ciśnienia paliwa z wtryskiem **RU** тестер давления топлива с впрыском **UK** Тестер тиску палива з уприскуванням **LT** Degalų su įpurškimu slėgio matuoklis **LV** Degvielas spiediena testeris ar inžektoru **ET** Sissepritsega kütuserõhu tester **SK** Zariadenie na testovanie tlaku paliva so vstrekováním **CZ** Testovací zařízení tlaku paliva se vstříkovaním



7 BAR 100 PSI ×10

HT8G416	1	10

EN Diagnostic kit for common rail injectors **PL** Zestaw diagnostyczny do wtryskiwaczy Common Rail **RU** Диагностический комплект для форсунок Common Rail **UK** Діагностичний комплект для форсунок Common Rail **LT** Common rail purkštukų diagnostikos rinkinys **LV** Diagnostikas komplekts "Common Rail" inžektoriem **ET** Diagnostikakomplekt Common Rail pritside jaoks **SK** Diagnostická súprava pre Common Rail vstrekočac **CZ** Diagnostická sada pro common rail vstříkovače



DIESEL 6 CYLINDER DELPHI BOSCH SIEMENS DENSO ×31

HT8G418	1	5



EN Refractometer PL Refraktometr RU Рефрактометр UK Рефрактометр LT Refraktometras LV Refraktometrs ET Refraktomeeter SK Refraktometer CZ Refraktometr



HT8G419	1	25

EN Torque angle gauge PL Kątomierz do dokręcania śrub RU Угломер для зажима болтов UK Кутомір для затягування гвинтів LT Varžtų priveržimo kampomatis LV Leņķmērs skrūvju pievilksšanai ET Nurgamoõtur kruvide pingutamiseks SK Uhlomer na uťahovanie skrutiek CZ Úhloměr pro utahování šroubů



HT8G421	1/2"	12	48

EN Piston ring compressor PL Zaciskacz do pierścieni RU Обжимка поршневых колец UK Обтискачі для поршневих кілець LT Žiedų suspaudėjas LV Gredzenu saspiedējs ET Rõngaste press SK Svrorka pre kružky CZ Svrorka pro kružky



SK5

HT8G423	50-125	75 mm	1	50
HT8G424	90-175	100 mm	1	50
HT8G425	90-175	150 mm	1	50

EN Paint thickness tester PL Tester grubości powłoki lakierniczej RU Тестер толщины лакокрасочного покрытия UK Тестер товщини лакофарбового покриття LT Dažų sluoksnių storio matuoklis LV Lakas pārklājuma biezuma testeris ET Värvkatte paksuse tester SK Zariadenie na testovanie hrúbky náteru CZ Tester tloušťky nátěru



HT8G427	1	80

EN Alternator set with clutch PL Zestaw do alternatorów ze sprzęgłem RU Комплект для генератора с муфтой UK Комплект для генераторів з муфтою LT Rinkiny alternatoriams su sankaba LV Komplekts ģeneratoriem ar saņģu ET Komplekt siduriga generaatoritele SK Súprava pre alternátory so spojkou CZ Sada pro alternátory se spojkou

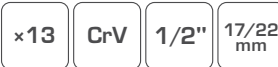

HT8G420	1/2"	1	10

EN Seal puller PL Ściągacz do uszczeltek RU Съемник прокладок UK Знімач прокладок LT Tarpinių nuėmiklis LV Bīvju nopēmejs ET Tihenditõmmits SK Stahovač pre tesnenia CZ Stahovač těsnění



HT8G422	295 mm	9	36

EN Flexible line clamp PL Zaciski przewodów RU Набор зажимов для шлангов UK Набір зажимів для шлангів LT Žarnelių gnybtai LV Vadu skavas ET Kaabliklambrid SK Káblové svorky CZ Kabelové svorky



- Ø 6,3-19 mm (1/4"-3/4")
- Ø 12,5-32 mm (1/2"-5/4")
- Ø 19-57 mm (3/4"-9/4")



HT8G426	1	50

EN Cable clamps PL Klamerki zaciskowe do przewodów RU Клещи зажимные для проводов UK Кліщі затискні для проводів LT Žarnelių spaustukai LV Vadu stiprinājuma skavas ET Kaablite kinnitusklambrid SK Svrkové klipy pro kabely CZ Svrkové klipy pro kabely

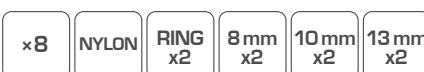

HT8G428	8 - 13 mm	1	10

EN Non contact infrared thermometer PL Termometr bezkontaktowy RU Бесконтактный термометр UK Безконтактний термометр LT Bekontaktis termometras LV Bezkontakta termometri ET Puutevaba termomeeter SK Bezkontaktný teplomer CZ Bezkontaktní teploměr

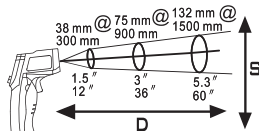

D:S
=12:1
-50°C
+550°C

HT8G429	1	50

EN Spark indicator PL Tester iskry zapłonowej RU Тестер искры зажигания UK Тестер іскри запалювання LT Uždegimo žvakių kibirkštis testeris LV Aizdedzes dzirksteļu testeris ET Süüte sädeme tester SK Testovacie zariadenie zapalovacej iskry CZ Testovací zařízení zapalovací jiskry



12 V
for SPARK

HT8G431	50	500

EN Brake fluid tester PL Tester płynu hamulcowego RU Тестер тормозной жидкости UK Тестер гальмінової рідини LT Štadžių skysčio testeris LV Bremžu šķidrums testeris ET Pidurivedeliku tester SK Testovacie zariadenie brzodvej kvapaliny CZ Testovací zařízení brzdové kapaliny



DOT
3/4/5
9V

HT8G433	1	56

EN Car current tester PL Samochodowy miernik prądu RU Измеритель автомобильного напряжения UK Автомобільний вольтметр LT Automobilišnis srovės matuoklis LV Automašīnu strāvas mēritājs ET Auto voolumõõtja SK Automobilový merač prúdu CZ Automobilový měřič proudu



12 V
MTA

HT8G435	1	60

EN Glow plug analyser PL Tester świec żarowych RU Тестер свечей накаливания UK Тестер свічок розжарювання LT Pakaitinimo žvakių tikrintuvas LV Kvēlsveču testeris ET Süüteküünalde tester SK Testovacie zariadenie žhaviacích sviečok CZ Testovací zařízení žhaviacích svíček



12 V
DIESEL

HT8G430	1	50

EN Injector tester PL Tester wtrysków RU Тестер бензиновых форсунок UK Тестер бензиновых форсунок LT Įpurškimo testeriai LV Inžektoru testeris ET Kütusepühustite tester SK Testovacie zariadenie vstříkovačů CZ Testovací zařízení vstříkovačů



12 V
PETROL

HT8G432	1	24

EN Brake fluid tester PL Tester płynu hamulcowego manualny RU Ручной тестер тормозной жидкости UK Ручний тестер гальмінової рідини LT Rankinis štadžių skysčio testeris LV Bremžu šķidrums testeris, manuālais ET Manuaalne pidurivedeliku tester SK Manuálne testovacie zariadenie brzodvej kvapaliny CZ Manuální testovací zařízení brzdové kapaliny



DOT
3/4/5

HT8G434	1	60

EN Fluid lock set PL Zaciskacze do przewodów metalowych RU Зажимы для металлических проводов UK Затискачі для металевих кабелів LT Metalinių laidų spaustuvai LV Skavas metāla vadiem ET Metallkaablite klambrid SK Svorky pre kovové káble CZ Svorky pro kovové kabely



x3
Al
4.2-10 mm

HT8G436	12	48

EN Square shape **PL** Magnetyczna mata ochronna **RU** Магнитный защитный коврик **UK** Магнітний захисний килимок **LT** Magnetinis apsauginis kilimėlis **LV** Magnētiskais aizsargpaklājs **ET** Magnetiline kaitsematt **SK** Magnetická ochranná rohož **CZ** Magnetická ochranná rohož



HT8G437	590 x 790 mm	1	40

EN A tinsmith set **PL** Młotki blacharskie **RU** Молотки для листового металла **UK** Молотки для листового металу **LT** Plaktukai skardos darbams **LV** Jumiķa āmuri **ET** Metallihamid **SK** Klampiarske kladivá **CZ** Klempířská kladiva



HT8G460		1	4

EN Piece car fuse set **PL** Zestaw bezpieczników samochodowych **RU** Комплект автомобильных предохранителей **UK** Комплект автомобільних запобіжників **LT** Automobilinių saugiklių rinkinys **LV** Automašīnu drošinātāju komplekts **ET** Autokaitmete komplekt **SK** Súprava automobilových pojistiek **CZ** Sada automobilových pojistek



5 A 20 pcs	10 A 20 pcs	15 A 20 pcs
20 A 20 pcs	25 A 20 pcs	30 A 20 pcs



HT8G500	105 x 210 mm	5	20

EN Piece heat shrink sleeve set **PL** Zestaw koszulek termokurczliwych **RU** Комплект термоусадочных манжет **UK** Набір термозбійних рукавів **LT** Nuo šilumos susitraukiančių apvalkalų rinkinys **LV** Termosagūkošu saucīņu komplekts **ET** Termokahanevate pluuside komplekt **SK** Súprava tepelne zmršťovacích bužírok **CZ** Sada teplém smršťitelných návleků



2.0x40 mm 30 pcs	2.5x40 mm 25 pcs	3.5x40 mm 20 pcs
5.0x40 mm 20 pcs	7.0x80 mm 16 pcs	10.0x80 mm 8 pcs
13.0x85 mm 8 pcs		



HT8G501	105 x 210 mm	5	20

EN Piece external snap ring set **PL** Zestaw zewnętrznych pierścieni blokujących **RU** Комплект внешних стопорных колец **UK** Комплект зовнішніх стопорних кільць **LT** Išorinių fiksavimo žiedų komplektas **LV** Ārējo bloķēšanas gredzenu komplekts **ET** Väliste lukustusrõngaste komplekt **SK** Súprava vonkajších pojistných krúžkov **CZ** Sada vnějších pojistných kroužků



3 mm 10 pcs	6 mm 12 pcs	13 mm 12 pcs	14 mm 7 pcs	16 mm 10 pcs	20 mm 8 pcs
4 mm 5 pcs	8 mm 8 pcs	32 mm 3 pcs	28 mm 5 pcs	27 mm 8 pcs	25 mm 7 pcs
5 mm 7 pcs	10 mm 10 pcs	11 mm 7 pcs	12 mm 8 pcs	19 mm 13 pcs	22 mm 10 pcs



HT8G502	105 x 210 mm	5	20

EN Piece inner and external snap ring set **PL** Zestaw wewnętrznych i zewnętrznych pierścieni blokujących **RU** Комплект внутренних и внешних стопорных колец **UK** Комплект внутрішніх і зовнішніх стопорних кільць **LT** Vidinių ir išorinių fiksavimo žiedų komplektas **LV** Iekšējo un ārējo bloķēšanas gredzenu komplekts **ET** Sisemise ja väliste lukustusrõngaste komplekt **SK** Súprava vnútorných a vonkajších pojistných krúžkov **CZ** Sada vnitřních a vnějších pojistných kroužků



13 mm 10 pcs	13 mm 15 pcs	14 mm 15 pcs	16 mm 15 pcs	19 mm 15 pcs	20 mm 10 pcs
14 mm 10 pcs	16 mm 15 pcs	19 mm 10 pcs	22 mm 10 pcs	25 mm 10 pcs	32 mm 5 pcs
11 mm 15 pcs	20 mm 10 pcs	11 mm 15 pcs	9 mm 15 pcs	8 mm 15 pcs	6 mm 15 pcs



HT8G503	105 x 210 mm	5	20

EN Piece straight pin set **PL** Zestaw zawleczek prostych **RU** Набор прямых штифтов **UK** Набір прямих шпильок **LT** Tiesių vielokaišių komplektas **LV** Taisno cilpiņu komplekts **ET** Sirgete tihvete komplekt **SK** Súprava rovných závlaček **CZ** Sada rovných závlaček



1.6 x 25 mm 150 pcs	2.4 x 25 mm 150 pcs	2.4 x 38 mm 100 pcs
3.2 x 30 mm 75 pcs	3.2 x 50 mm 50 pcs	4.0 x 64 mm 30 pcs



HT8G504	105 x 210 mm	5	20

EN Piece rivet nut set **PL** Zestaw nitonakrętek **RU** Комплект заклёпочных гаек **UK** Набір гайок для глухих заклёпок **LT** Kniedžių-veržlių rinkinys **LV** Kniežu uzgriežņu komplekts **ET** Neetmutrite komplekt **SK** Súprava nitovacích matic **CZ** Sada nýtovacích matic



M3 x 9 mm 40 tlg./pcs	M4 x 11 mm 35 tlg./pcs	M5 x 13 mm 25 tlg./pcs
M6 x 15 mm 25 tlg./pcs	M8 x 18 mm 15 tlg./pcs	M10 x 21 mm 10 tlg./pcs



HT8G505	105 x 210 mm	5	20

EN Piece split pin set PL Zestaw zawleczek z kółkiem RU Набор штифтов с колесиком UK Набір шпильок із коліщатком LT Vielokaiščių su žiedėlių komplektas LV Cilpņu komplekts ar riņķi ET Rõngaga tihvtide komplekt SK Súprava závlaček s kolieskom CZ Sada závlaček s kolečkem



3/16" x 1 - 7/16" 16 pcs	1/4" x 1 - 3/4" 18 pcs
5/16" x 1 - 3/4" 6 pcs	7/16" x 1 - 3/4" 10 pcs

STEEL x50

HT8G506	105 x 210 mm	1	20
---------	--------------	---	----

EN Piece rubber gasket set PL Zestaw uszczek gumowych RU Комплект резиновых прокладок UK Комплект гумових ущільнювачів LT Guminių tarpinių komplektas LV Gumijas blīvu komplekts ET Kummitihendite komplekt SK Súprava gumových tesnení CZ Sada gumových těsnění



Diameter	Thickness	pcs
5,29 mm	1,78 mm	20
6,07 mm	1,78 mm	20
6,80 mm	1,90 mm	20
7,65 mm	1,78 mm	20
7,80 mm	1,90 mm	20
8,00 mm	2,00 mm	20
8,80 mm	1,90 mm	20
10,82 mm	1,78 mm	15
10,77 mm	2,62 mm	15
11,00 mm	2,00 mm	15
12,00 mm	2,00 mm	15
13,90 mm	1,80 mm	10
13,95 mm	2,62 mm	10
10,00 mm	2,00 mm	10
15,00 mm	2,00 mm	10
17,00 mm	2,00 mm	10
17,70 mm	1,78 mm	10
17,04 mm	3,53 mm	10

NBR x270 HEAT RESISTANT -50°C +125°C

HT8G508	105 x 210 mm	5	20
---------	--------------	---	----

EN Piece hydraulic seal set PL Zestaw uszczek hydraulicznych RU Комплект гидравлических прокладок UK Комплект гідролічних ущільнень LT Hidraulinių tarpinių komplektas LV Hidraulisko blīvu komplekts ET Hüdrotihendite komplekt SK Súprava hydraulických tesnení CZ Sada hydraulických těsnění



Size	pcs
4 x 17 x 4 mm	10
9,5 x 17,5 x 4 mm	5
4 x 15 x 4 mm	10
15 x 24 x 3 mm	10
12 x 24 x 2 mm	10
8 x 18 x 4 mm	5
8 x 14 x 4 mm	5
10,5 x 14 x 4 mm	5
20,5 x 25 x 1,5 mm	10
10 x 13,5 x 2 mm	10
17 x 21 x 1,5 mm	10
12 x 17,5 x 1,5 mm	10
17 x 24 x 1,5 mm	10
27 x 38 x 2 mm	3
17 x 24 x 2 mm	10
27 x 33 x 1,5 mm	5
30 x 39 x 2 mm	3
12 x 17,5 x 2 mm	10

RUBBER/CARBONBOARD x141

HT8G510	105 x 210 mm	5	20
---------	--------------	---	----

EN Piece worm clamps set PL Zestaw obejm ślimakowych RU Набор червячных хомутов UK Набір черв'ячних затискачів LT Sliėkinų apkabų komplektas LV Gliemežveida apskavu komplekts ET Ussiklambrite komplekt SK Súprava objimok so závitkovým závitom CZ Sada šnekových svorek



Size	pcs
1/2"	5
5/8"	7
3/4"	10
7/8"	4
1"	3
1 1/6"	3
1 3/8"	4
1 1/2"	4

STEEL x40

HT8G512	105 x 210 mm	5	20
---------	--------------	---	----

EN Piece rubber gasket set PL Zestaw uszczek gumowych RU Комплект резиновых прокладок UK Комплект гумових ущільнювачів LT Guminių tarpinių komplektas LV Gumijas blīvu komplekts ET Kummitihendite komplekt SK Súprava gumových tesnení CZ Sada gumových těsnění



Size	Diameter mm	Ø mm	pcs	Size	Diameter mm	Ø mm	pcs
R01	3,00	1,50	20	R17	20,00	3,50	10
R02	4,40	2,00	20	R18	22,00	3,50	10
R03	5,00	2,00	18	R19	23,50	3,50	10
R04	7,00	1,50	23	R20	25,00	3,50	10
R05	10,00	1,50	23	R21	25,50	3,50	10
R06	13,00	1,50	23	R22	28,00	3,50	10
R07	10,00	2,50	14	R23	30,00	3,50	10
R08	11,00	2,50	13	R24	31,00	3,50	10
R09	13,00	2,50	14	R25	33,00	3,60	10
R10	14,00	2,50	13	R26	34,50	3,50	10
R11	14,00	2,50	14	R27	35,00	3,50	10
R12	18,00	2,50	14	R28	35,00	3,50	10
R13	19,00	2,50	14	R29	41,00	3,50	10
R14	21,00	2,50	14	R30	44,00	3,50	10
R15	22,00	2,50	13	R31	47,00	3,50	10
R16	18,00	3,50	10	R32	50,00	3,50	10

NBR x418 HEAT RESISTANT -50°C +125°C

HT8G507	3,00-50,00 mm	1	20
---------	---------------	---	----

EN Piece rubber gasket set PL Zestaw uszczek gumowych RU Комплект резиновых прокладок UK Комплект гумових ущільнювачів LT Guminių tarpinių komplektas LV Gumijas blīvu komplekts ET Kummitihendite komplekt SK Súprava gumových tesnení CZ Sada gumových těsnění



Diameter	Thickness	pcs
3,00 mm	1,00 mm	20
4,00 mm	1,00 mm	20
4,50 mm	2,00 mm	20
5,00 mm	2,00 mm	20
6,00 mm	2,00 mm	20
6,00 mm	2,50 mm	20
6,00 mm	3,00 mm	20
7,00 mm	2,00 mm	20
8,00 mm	2,00 mm	20
9,00 mm	2,00 mm	5
10,00 mm	2,00 mm	5
12,00 mm	3,00 mm	5
13,00 mm	3,00 mm	5
14,00 mm	2,50 mm	5
17,00 mm	2,50 mm	5
18,00 mm	4,00 mm	5
20,00 mm	2,00 mm	5
22,00 mm	2,00 mm	5

NBR x225 HEAT RESISTANT OIL PETROL CHEMICAL RESISTANT -50°C +125°C

HT8G509	105 x 210 mm	5	20
---------	--------------	---	----

EN Piece grease fitting set PL Zestaw smarowniczek RU Комплект смазочных ниппелей UK Комплект мастильних ніпелів LT Tepalinių tarpinių komplektas LV Eļļošans nipeļu komplekts ET Määrimisniplite komplekt SK Súprava kalamitiek CZ Sada maznic



Thread	Type	pcs
M6 x 1		30
M6 x 1	45°	15
M6 x 1	90°	15
M10 x 1,5		20
M10 x 1,5	45°	15
M10 x 1,5	90°	15

x110 STEEL

HT8G511	105 x 210 mm	5	20
---------	--------------	---	----

EN Piece copper washer set PL Zestaw podkładek miedzianych RU Комплект медных шайб UK Комплект мідних шайб LT Varinių poveržių komplektas LV Vara paplākšņu komplekts ET Vaskseibide komplekt SK Súprava medených podložiek CZ Sada měděných podložek



Inner diameter	Outer diameter	Thickness	pcs
6,4 mm	13,6 mm	0,8 mm	30
7,9 mm	15,5 mm	1,5 mm	25
9,5 mm	15,5 mm	1,5 mm	20
11,1 mm	17,4 mm	1,5 mm	15
12,7 mm	18,6 mm	1,5 mm	10
15,9 mm	23,4 mm	1,5 mm	10

CU x110

HT8G513	105 x 210 mm	5	20
---------	--------------	---	----

EN Piece spring set PL Zestaw sprężynek RU Комплект пружин UK Набор пружин LT Spyruoklių rinkinys LV Atsperu komplekts ET Vedrukumplekt SK Súpava pružin CZ Sada pružin



Diameter	Length	pcs
4 mm	79,5 mm	12
4,5 mm	44,5 mm	8
5 mm	20,5 mm	10
5,5 mm	25,5 mm	10
6,5 mm	22 mm	10
7 mm	38 mm	10
7 mm	51 mm	12
8 mm	28,5 mm	8
8 mm	44,5 mm	12
8,5 mm	36,5 mm	10
8,5 mm	47 mm	12
5,5 mm	17 mm	10
5,5 mm	38 mm	10
6,5 mm	10 mm	10
7 mm	12,5 mm	10
7 mm	19 mm	10
9 mm	35 mm	8
9,5 mm	16 mm	6
9,5 mm	19 mm	12

STEEL x200
 ←000000→ 124 SIZES
 →000000← 76 SIZES

HT86514 105 x 210 mm 5 20

EN Piece spring pin set PL Zestaw zawleczek sprężystych RU Комплект пружинных штифтов UK Набор пружинних шпильок LT Spyruoklinių vielokaiščių komplektas LV Atsperīgo cilpiņu komplekts ET Vedrutihvide komplekt SK Súpava pružných závlaček CZ Sada pružinových závlaček



Diameter	Length	pcs
2 mm	33 mm	30
2 mm	40 mm	25
2,4 mm	31 mm	42
2,8 mm	42 mm	25
3,5 mm	45 mm	20
4 mm	75 mm	8

STEEL x150

HT86516 105 x 210 mm 5 20

EN Trim clips assortment RENAULT PL Spinki samochodowe RENAULT RU Автомобильные клипсы RENAULT UK Кліпси для автомобілів RENAULT LT Automobiliniai kaišteliai RENAULT LV Automašīnu skavas RENAULT ET Autokinnitid RENAULT SK Automobilové sponky RENAULT CZ Automobilové sponky RENAULT



x300 for RENAULT 8 TYPES

HT86550 270 x 170 mm 1 25

EN Trim clips assortment FIAT PL Spinki samochodowe FIAT RU Автомобильные клипсы FIAT UK Кліпси для автомобілів FIAT LT Automobiliniai kaišteliai FIAT LV Automašīnu skavas FIAT ET Autokinnitid FIAT SK Automobilové sponky FIAT CZ Automobilové sponky FIAT



x308 for FIAT 12 TYPES

HT86552 270 x 170 mm 1 25

EN Piece E-clip pin set PL Zestaw zawleczek typu "E" RU Набор штифтов типа "E" UK Набор шпильок E-типу LT „E” tipo kaiščių rinkinys LV "E" tipa cilpiņu komplekts ET "E" tüüpi tihvide komplekt SK Súpava závlaček typ „E" CZ Sada závlaček typu „E"



Inner diameter	pcs
1,5 mm	30
3 mm	30
5 mm	40
6 mm	50
10 mm	50
12 mm	40
15 mm	20
19 mm	20
22 mm	20

STEEL MN65 x300 TYPE E

HT86515 105 x 210 mm 5 20

EN Piece electrical clip set PL Zestaw złącz elektrycznych RU Комплект электрических разъемов UK Комплект електричних роз'ємів LT Elektrinių konektorių komplektas LV Elektrisko savienojumu komplekts ET Elektrihühenduste komplekt SK Súpava elektrických konektorů CZ Sada elektrických konektorů



Clip type	Length	pcs
Uninsulated	50 mm	10
Insulated	50 mm	6
Insulated	70 mm	2
Insulated	75 mm	2
Insulated	35 mm	6
Insulated	45 mm	2

x28

HT86517 105 x 210 mm 5 20

EN Trim clips assortment PEUGEOT PL Spinki samochodowe PEUGEOT RU Автомобильные клипсы PEUGEOT UK Кліпси для автомобілів PEUGEOT LT Automobiliniai kaišteliai PEUGEOT LV Automašīnu skavas PEUGEOT ET Autokinnitid PEUGEOT SK Automobilové sponky PEUGEOT CZ Automobilové sponky PEUGEOT



x345 for PEUGEOT 12 TYPES

HT86551 270 x 170 mm 1 25

EN Trim clips assortment VOLVO PL Spinki samochodowe VOLVO RU Автомобильные клипсы VOLVO UK Кліпси для автомобілів VOLVO LT Automobiliniai kaišteliai VOLVO LV Automašīnu skavas VOLVO ET Autokinnitid VOLVO SK Automobilové sponky VOLVO CZ Automobilové sponky VOLVO



x350 for VOLVO 12 TYPES

HT86553 270 x 170 mm 1 25

EN Trim clips assortment **TOYOTA**, **LEXUS** **PL** Spinki samochodowe **TOYOTA**, **LEXUS** **RU** Автомобильные клипсы **TOYOTA**, **LEXUS** **UK** Кліпси для автомобілів **TOYOTA**, **LEXUS** **LT** Automobiliniai kaišteliai **TOYOTA**, **LEXUS** **LV** Automašīnu skavas **TOYOTA**, **LEXUS** **ET** Autokinnitid **TOYOTA**, **LEXUS** **SK** Automobilové sponky **TOYOTA**, **LEXUS** **CZ** Automobilové sponky **TOYOTA**, **LEXUS**



x360 for **VOLVO/LEXUS** **18** TYPES

HT8G554	270 x 170 mm	1	25

EN Trim clips assortment **HONDA** **PL** Spinki samochodowe **HONDA** **RU** Автомобильные клипсы **HONDA** **UK** Кліпси для автомобілів **HONDA** **LT** Automobiliniai kaišteliai **HONDA** **LV** Automašīnu skavas **HONDA** **ET** Autokinnitid **HONDA** **SK** Automobilové sponky **HONDA** **CZ** Automobilové sponky **HONDA**



x418 for **HONDA** **18** TYPES

HT8G555	270 x 170 mm	1	25

EN Trim clips assortment **MAZDA** **PL** Spinki samochodowe **MAZDA** **RU** Автомобильные клипсы **MAZDA** **UK** Кліпси для автомобілів **MAZDA** **LT** Automobiliniai kaišteliai **MAZDA** **LV** Automašīnu skavas **MAZDA** **ET** Autokinnitid **MAZDA** **SK** Automobilové sponky **MAZDA** **CZ** Automobilové sponky **MAZDA**



x475 for **MAZDA** **18** TYPES

HT8G556	270 x 170 mm	1	25

EN Trim clips assortment **OPEL** **PL** Spinki samochodowe **OPEL** **RU** Автомобильные клипсы **OPEL** **UK** Кліпси для автомобілів **OPEL** **LT** Automobiliniai kaišteliai **OPEL** **LV** Automašīnu skavas **OPEL** **ET** Autokinnitid **OPEL** **SK** Automobilové sponky **OPEL** **CZ** Automobilové sponky **OPEL**



x300 for **OPEL** **6** TYPES

HT8G557	270 x 170 mm	1	25

EN Trim clips assortment **FORD** **PL** Spinki samochodowe **FORD** **RU** Автомобильные клипсы **FORD** **UK** Кліпси для автомобілів **FORD** **LT** Automobiliniai kaišteliai **FORD** **LV** Automašīnu skavas **FORD** **ET** Autokinnitid **FORD** **SK** Automobilové sponky **FORD** **CZ** Automobilové sponky **FORD**



x415 for **FORD** **18** TYPES

HT8G558	270 x 170 mm	1	25

EN Trim clips assortment **BMW** **PL** Spinki samochodowe **BMW** **RU** Автомобильные клипсы **BMW** **UK** Кліпси для автомобілів **BMW** **LT** Automobiliniai kaišteliai **BMW** **LV** Automašīnu skavas **BMW** **ET** Autokinnitid **BMW** **SK** Automobilové sponky **BMW** **CZ** Automobilové sponky **BMW**



x290 for **BMW** **6** TYPES

HT8G559	270 x 170 mm	1	25

EN Trim clips assortment **VW** **PL** Spinki samochodowe **VW** **RU** Автомобильные клипсы **VW** **UK** Кліпси для автомобілів **VW** **LT** Automobiliniai kaišteliai **VW** **LV** Automašīnu skavas **VW** **ET** Autokinnitid **VW** **SK** Automobilové sponky **VW** **CZ** Automobilové sponky **VW**



x255 for **VW** **12** TYPES

HT8G560	270 x 170 mm	1	25

EN Trim clips assortment **AUDI** **PL** Spinki samochodowe **AUDI** **RU** Автомобильные клипсы **AUDI** **UK** Кліпси для автомобілів **AUDI** **LT** Automobiliniai kaišteliai **AUDI** **LV** Automašīnu skavas **AUDI** **ET** Autokinnitid **AUDI** **SK** Automobilové sponky **AUDI** **CZ** Automobilové sponky **AUDI**



x160 for **AUDI** **12** TYPES

HT8G561	270 x 170 mm	1	25

EN Jumper cables PL Przewody rozruchowe RU Пусковые провода UK Кабелі для запуску двигуна LT Užvedimo laidai LV Kabeli motora iedarbināšanai ET Käivituskaablid SK Startovací káble CZ Startovací kabely



Cu/AI

	□	m	A	cm ³	▢	▢
HT8G601		3	400	1400	1	20
HT8G602		3,5	600	2000	1	20

EN Automatic battery charger PL ładowarka elektroniczna RU Электронное зарядное устройство UK Електронний зарядний пристрій LT Elektroninis įkroviklis LV Elektroniskais lādētājs ET Elektrooniline laadija SK Elektronická nabíjačka CZ Elektronická nabíječka



230V ~50Hz	max 6V/12V	max 140Ah	STANDARD GEL/AGM
---------------	---------------	--------------	---------------------

□	A	▢	▢
HT8G610	2 A / 4 A	1	20

EN Automatic battery charger PL ładowarka elektroniczna RU Электронное зарядное устройство UK Електронний зарядний пристрій LT Elektroninis įkroviklis LV Elektroniskais lādētājs ET Elektrooniline laadija SK Elektronická nabíjačka CZ Elektronická nabíječka



max 7A	max 6V/12V	max 105Ah	standard
230V ~50Hz	4A/7A	2 m	

□	▢	▢	▢
HT8G611	max 7 A	1	4

EN Automatic battery charger PL ładowarka elektroniczna RU Электронное зарядное устройство UK Електронний зарядний пристрій LT Elektroninis įkroviklis LV Elektroniskais lādētājs ET Elektrooniline laadija SK Elektronická nabíjačka CZ Elektronická nabíječka



12 V	2A/ 8A/ 15A	WET/ GEL/ AGM/ Ca-Ca	AUTO	9 STEPS	IP 20
------	-------------------	-------------------------------	------	------------	-------

□	▢	▢
HT8G613	1	8

EN Automatic battery charger PL ładowarka elektroniczna RU Электронное зарядное устройство UK Електронний зарядний пристрій LT Elektroninis įkroviklis LV Elektroniskais lādētājs ET Elektrooniline laadija SK Elektronická nabíjačka CZ Elektronická nabíječka



MAX 6V/12V	MAX 12 A	WET	AUTO	20-200Ah	IP 20
---------------	-------------	-----	------	----------	-------

□	▢	▢
HT8G614	1	5

EN Automatic battery charger PL ładowarka elektroniczna RU Электронное зарядное устройство UK Електронний зарядний пристрій LT Elektroninis įkroviklis LV Elektroniskais lādētājs ET Elektrooniline laadija SK Elektronická nabíjačka CZ Elektronická nabíječka



MAX 12V/24V	14A/ 26 A	WET	AUTO	40-350Ah	IP 20
----------------	--------------	-----	------	----------	-------

□	▢	▢
HT8G616	1	2

EN Digital battery tester PL Tester akumulatora RU Тестер аккумулятора UK Тестер аккумулятора LT Baterijos testeris LV Akumulatora testeris ET Aku tester SK Testovací přístroj akumulátora CZ Testovací přístroj akumulátoru



12 V	100 A	LED LIGHT
------	-------	-----------

□	▢	▢
HT8G620	1	10

EN Grease gun PL Smarownica RU Рычажно-плунжерный шприц UK Шприц важільно-плунжерний LT Terpalinė LV Eļļotājs ET Määrdeprits SK Maznica CZ Maznice



400 ml	4500-6000 PSI 310-415 BAR	400 g	1,2 cm ³	x4
--------	------------------------------------	-------	---------------------	----

□	▢	▢
HT8G904	1	10



CHARGING CURRENT

CE EAC

HÖGERT

HT8616

AC. INPUT

HÖGERT		PRÍSTOMNIK	
120 - 240 Ah		IP20	
INPUT / WEJŚCIE	OUTPUT / WYJŚCIE		
12V / 10A	12V / 10A		
24V / 5A	24V / 5A		

HÖGERT
Technik

EN Grease gun **PL** Smarownica **RU** Рычажно-плунжерный шприц **UK** Шприц важільно-плунжерний **LT** Tepalinė **LV** Eļļotājs **ET** Määrdeprits **SK** Maznica **CZ** Maznice



400 cm ³	400 g	max 8000 psi/ 550 bar	x4
M10 x1.0	AI	1,2 cm ³	

HT8G905	1	10

EN Grease gun **PL** Smarownica **RU** Рычажно-плунжерный шприц **UK** Шприц важільно-плунжерний **LT** Tepalinė **LV** Eļļotājs **ET** Määrdeprits **SK** Maznica **CZ** Maznice



600 ml	6000-8000 PSI 400-550 BAR	2,4 cm ³	300mm	x4
--------	---------------------------	---------------------	-------	----

HT8G907	1	10

EN Grease gun **PL** Smarownica **RU** Рычажно-плунжерный шприц **UK** Шприц важільно-плунжерний **LT** Tepalinė **LV** Eļļotājs **ET** Määrdeprits **SK** Maznica **CZ** Maznice



600 cm ³	x2	max 10000 psi/ 700 bar	x4
M10 x1.0	300mm	150 mm	2,4 cm ³

HT8G908	1	10

EN Grease gun **PL** Smarownica **RU** Нагнетатель масла **UK** Нагнітач масла **LT** Tepalinė **LV** Eļļotājs **ET** Määrdeprits **SK** Maznica **CZ** Maznice



6 l	3600 PSI 250 BAR	1.8 m	3 cm ³
-----	------------------	-------	-------------------

HT8G912	1	1

EN Grease gun **PL** Smarownica **RU** Нагнетатель масла **UK** Нагнітач масла **LT** Tepalinė **LV** Eļļotājs **ET** Määrdeprits **SK** Maznica **CZ** Maznice



16 l	max 2600 PSI 180 BAR	1.8 m	3 cm ³
------	----------------------	-------	-------------------

HT8G913	1	1

EN Pneumatic grease gun **PL** Smarownica pneumatyczna **RU** Пневматическая масленка **UK** Пневматичний шприц для змащування **LT** Pneumatinė tepalinė **LV** Pneimatiskais eļļotājs **ET** Pneumaatliline määrdeprits **SK** Pneumatická maznica **CZ** Pneumatická maznice



90 PSI/ 6 BAR	400 ml	113 l/min	1/4"
---------------	--------	-----------	------

HT4R790	1	10

EN Pneumatic grease gun **PL** Smarownica pneumatyczna **RU** Пневматическая нагнетатель масла **UK** Пневматичний нагнітач масла **LT** Pneumatinė tepalinė **LV** Pneimatiskais eļļotājs **ET** Pneumaatliline määrdeprits **SK** Pneumatická maznica **CZ** Pneumatická maznice



12 l	4350-5800 PSI 300-400 BAR	87-116 PSI 6-8 BAR	0.85 l/min	50:1
------	---------------------------	--------------------	------------	------

HT4R795	1	1

EN Grease coupler **PL** Końcówka 4-szczękowa **RU** 4-челюстной наконечник **UK** 4 щелепний наконечник **LT** 4-dantis antgalis **LV** 4 spīļu eļļošanas uzgādis **ET** Otsik, 4-lõualine **SK** 4-čelustová koncovka **CZ** 4-čelistová koncovka



x4	x2	37 mm	M10 x 1
----	----	-------	---------

HT8G915	37 mm	50	100

EN Grease gun hose PL Weżyk do smarownicy RU Смазочный шланг UK Шланг шприца для змащування
LT Žarnelė tepalinei LV Eļļotāja šūtene ET Määrdepritsi voolik SK Hadica pre maznicu CZ Hadice pro maznici



M10 x 1	max 10150 PSI 700 BAR	∅ 8 mm	LENGTH 300 mm
---------	-----------------------------	-----------	------------------

HT8G920	8 x 300 mm	10	100

EN Metal pressure oil can PL Olejarka metalowa RU Металлическая маслянка UK Металева маслянка
LT Metalinė alyvos tepalinė LV Metāla eļļotājs ET Metallist õlikann SK Olejová masnica kovová CZ Olejová
maznice kovová



200 ml	METAL
--------	-------

HT8G930	10	60

EN Oil suction gun PL Odciażarka RU Шприц для откачки UK Шприц для відкачування LT Siurbtuvas LV Izšūcējs
ET Ekstraheerija SK Odsávačka CZ Odsávačka



500 ml		280mm
--------	--	-------

HT8G936	1	20

EN Hand pump for barrel PL Pompa ręczna do beczki RU Ручной насос для бочки UK Ручний насос для бочки
LT Rankinis siurblys statinei LV Rokas sūknis mucai ET Käsiump vaatidele SK Ručné čerpadlo do suda CZ Ruční
čerpadlo do sudu



200 ml	AI	16-18 l/min	45-90 cm
	BARREL SIZE 50, 60, 200 l		
0,25l		WATER	OILS

HT8G940	1	10

EN Plastic pressure oil can PL Olejarka z tworzywa RU Пластиковая маслянка UK Пластикова маслянка
LT Plastikinė alyvos tepalinė LV Plastmasas eļļotājs ET Plastist õlikann SK Olejová masnica z hmoty CZ Olejová
maznice z hmoty



250 ml	
--------	--

HT8G925	10	60

EN Oil suction gun PL Odciażarka RU Шприц для откачки UK Шприц для відкачування LT Siurbtuvas LV Izšūcējs
ET Ekstraheerija SK Odsávačka CZ Odsávačka



500 ml		280mm
--------	--	-------

HT8G935	1	20

EN Vacuum pump PL Dozownik płynów RU Дозатор жидкостей UK Дозатор рідин LT Skysčių dozatorius
LV Šķidrumu dozators ET Vedelike doseerija SK Dávkoč kvapalín CZ Dávkoč kapalín



350 ml				
	OIL	DIESEL	WATER	ADBLUE

HT8G937	1	10

EN Two-piece funnel PL Lejek dwuczęściowy RU Двухсоставная воронка UK Двосекційна воронка
LT Dvisegmentis piltuvėlis LV Divdaļīga piltuve ET Kaheosaline lehter SK Dvojdielny lievik CZ Dvoudílná nálevka



∅ 145 mm	LENGTH 390 mm	
-------------	------------------	--

HT8G945	145 x 390 mm	1	100

EN Long neck funnel PL Lejek do plynów eksploatacyjnych RU Воронка для расходных жидкостей UK Воронка для рабочих жидкостей LT Piltuvėlis eksploataciniams skysčiams LV Eksploatācijas šķidrumu piltuve ET Lehter töövedelikele SK Lievik pre prevádzkové kvapaliny CZ Nálevka pro provozní kapaliny



∅ 115 mm	PP	LENGTH 460 mm	1.1 l
-------------	----	------------------	-------

HT8G946	1	50

EN Oil drain pan PL Zlewarka do oleju RU установка для сбора масла UK Масловіддільник LT Alyvos surinkimo indas LV Eļļas savācējs ET Õlivahetusseade SK Zberná nádoba oleja CZ Sběrná nádoba oleje



	10 l	HDPE
13 cm		

HT8G947	1	50

HÖGERT
technik

EN Workshop Tools
PL Narzędzia Warsztatowe
RU Инструмент Для Мастерской
UK Сервісний Інструмент
LT Dirbtuvės Įrankiai
LV Darbnīcas Instrumenti
ET Töökoja Tööriistad
SK Dielenské Náradie
CZ Dílenské Nářadí





HÖGERT
technik

EN Work light torch **PL** Latarka inspekcijna **RU** Инспекционный фонарь **UK** Інспекційний ліхтар **LT** Apžiūros žibintuvėlis **LV** Inspekcijas lukturis **ET** Ülevaatuslamp **SK** Inšpekčné svietidlo **CZ** Kontrolní svítlna



	LED 3 W		

HT1E402	160 lm	12	96

EN Workshop lamp **PL** Lampa warsztatowa **RU** Светодиодный фонарь **UK** Лампа для майстерні **LT** Dirbtuvinė lampa **LV** Darbnīcas lampa **ET** Töökojalamp **SK** Dielenské svietidlo **CZ** Dílenská svítlna



			POWER BANK function with USB	IP54

HT1E407	400 lm + 200 lm	25	50

EN Workshop lamp **PL** Lampa warsztatowa **RU** Светодиодный фонарь **UK** Лампа для майстерні **LT** Dirbtuvinė lampa **LV** Darbnīcas lampa **ET** Töökojalamp **SK** Dielenské svietidlo **CZ** Dílenská svítlna



		IP54		

HT1E409	400 lm	25	50

EN Headlamp **PL** Latarka czołowa **RU** Налобный фонарь **UK** Налобний ліхтар **LT** Galvos žibintuvėlis **LV** Pieres lukturis **ET** Otsmikulamp **SK** Čelové svietidlo **CZ** Čelová svítlna



LED technology	IP 20		ABS	

HT1E420	160 lm	12	48

EN Work light torch **PL** Latarka inspekcijna **RU** Инспекционный фонарь **UK** Інспекційний ліхтар **LT** Apžiūros žibintuvėlis **LV** Inspekcijas lukturis **ET** Ülevaatuslamp **SK** Inšpekčné svietidlo **CZ** Kontrolní svítlna



HT1E406	160 lm	50	100

EN Workshop lamp **PL** Lampa warsztatowa **RU** Светодиодный фонарь **UK** Лампа для майстерні **LT** Dirbtuvinė lampa **LV** Darbnīcas lampa **ET** Töökojalamp **SK** Dielenské svietidlo **CZ** Dílenská svítlna



			POWER BANK function with USB	IP54

HT1E408	400 lm + 250 lm	10	20

EN Workshop lamp **PL** Oprawa przenośna **RU** Светильник переносной **UK** Переносна лампа **LT** Nešiojamasis šviestuvas **LV** Pārnēsājams gaismeklis **ET** Kaasaskantav valgusti **SK** Prenosné svietidlo **CZ** Přenosné svítidlo



LED technology			5 W	
	IP 54		PF>0.5	

--	--	--	--	--

HT1E410	350 lm	1	40

EN Pocket flashlight **PL** Latarka **RU** Карманный фонарь **UK** Ліхтар **LT** Žibintuvėlis **LV** Lukturis **ET** Taskulamp **SK** Svietidlo **CZ** Svítlna



LED technology	IP 20		AI		

HT1E424	250 lm	20	80

EN Pocket flashlight PL Latarka RU Карманный фонарь UK Лихтар LT Žibintuvėlis LV Lukturis ET Taskulamp SK Svetidlo CZ Svítilna



10W	Li-Ion 3.7 V 4000 mAh	IP54	max 5-5.5 h	Alu Alloy
ZOOM	4 modes 100%, 50%, S.O.S., Flashing	4 h	direct USB	

HT1E425	800 lm	20	40

EN Inspection mirror PL Lusterko inspekcyjne RU Зеркало инспекционное телескопическое UK Інспекційне дзеркало LT Apžiūros veidrodėlis LV Inspekcijas spogulis ET Ülevaatuspeegel SK Inšpekčné zrkadlo CZ Kontrolní zrcátko



		ERGO GRIP
∅ 52 mm	TELESCOPIC max 715 mm	

HT4R502	52 mm	715 mm	12 72

EN Magnetic pick up tool PL Uchwyt magnetyczny RU Захват магнитный UK Магнітний тримач LT Magnetinis laikiklis LV Magnētiskais turētājs ET Magnethoidik SK Magnetický držák CZ Magnetický držák



TELESCOPIC max 640 mm	MAGNETIC	2.7 kg max

HT4R506	135-640 mm	12	72

EN Magnetic pick up tool PL Uchwyt magnetyczny RU Захват магнитный UK Магнітний тримач LT Magnetinis laikiklis LV Magnētiskais turētājs ET Magnethoidik SK Magnetický držák CZ Magnetický držák



510 mm	FLEXIBLE	1 kg max

HT4R509	510 mm	12	120

EN Floodlight PL Naświetlacz RU Прожектор UK Прожектор LT Prožektorius LV Prožektors ET Valgusidood SK Svetlomet CZ Světlomet

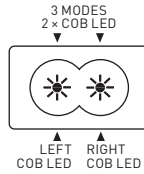

	3 modes	4 h	Direct USB	HANDLE & STAND
2x10 W COB				
IP 54	Li-Ion 3.7 V 4400 mAh	max 4-5.5 h	POWER BANK function with USB	TFR PROTECTION

HT1E430	1150 lm	1	20

EN Inspection mirror PL Lusterko inspekcyjne RU Зеркало инспекционное телескопическое UK Інспекційне дзеркало LT Apžiūros veidrodėlis LV Inspekcijas spogulis ET Ülevaatuspeegel SK Inšpekčné zrkadlo CZ Kontrolní zrcátko



		ERGO GRIP	
50x80 mm	TELESCOPIC max 880 mm	LR 44 x 3	LED technology

HT4R504	300-880 mm	12	72

EN Magnetic pick up tool PL Uchwyt magnetyczny RU Захват магнитный UK Магнітний тримач LT Magnetinis laikiklis LV Magnētiskais turētājs ET Magnethoidik SK Magnetický držák CZ Magnetický držák



TELESCOPIC max 810 mm	MAGNETIC	3.6 kg max

ERGO GRIP	LED technology

HT4R508	195-810 mm	12	72

EN Magnetic pick up tool PL Chwytyk RU Захват магнитный UK Затискач LT Griebtuvas LV Satvērejs ET Haarats SK Uchopovač CZ Uchopovač



620 mm	FLEXIBLE	1 kg max

CHUCK & LED	LED technology

HT4R510	610 mm	12	72

EN Magnetic tray PL Miska magnetyczna RU Магнитная миска UK Магнітна миска LT Magnetinis indas LV Magnētiskā bļoda ET Magnetkauss SK Magnetická miska CZ Magnetická miska



150 mm	MAGNETIC	25 mm	INOX	HT4R512	Ø 150 mm	25 mm	1	36
--------	----------	-------	------	---------	----------	-------	---	----

EN Magnetic tool holder PL Listwa magnetyczna RU Магнитный держатель инструмента UK Магнітна планка LT Magnetinė juosta LV Magnētiskā līste ET Magnetliist SK Magnetická lišta CZ Magnetická lišta



460 mm	MAGNETIC	13 kg MAX	STEEL	HT4R520	460 mm	4	16
--------	----------	-----------	-------	---------	--------	---	----

EN Magnetic holder PL Uchwyt magnetyczny RU Магнитный держатель гайковерта и ударных головок UK Магнітний тримач LT Magnetinis laikiklis LV Magnētiskais turētājs ET Magnethoidik SK Magnetický držák CZ Magnetický držák



MAGNETIC	5,9 kg	STEEL/PVC	4x	HT4R518	1	10
----------	--------	-----------	----	---------	---	----

EN Magnetic holder set PL Listwy i miska magnetyczna RU Набор держателей магнитных UK Магнітні планки і миска LT Magnetinės juostos ir indas LV Magnētiskās līstes un bļoda ET Liistud ja magnetkauss SK Lišty a magnetická miska CZ Lišty a magnetická miska



MAGNETIC	x3	10 kg	HT4R522	460 mm (19 x 395 mm)	1	5
460 mm	140x240 mm	INOX		23,8 x 13,8 x 20 mm		

EN Magnetic holder set PL Listwy magnetyczne RU Набор магнитных держателей инструментов UK Магнітні планки LT Magnetinės juostos LV Magnētiskā līstes ET Magnetliist SK Magnetická lišty CZ Magnetická lišta



MAGNETIC	10 kg	x3	STEEL	HT4R521	200 mm (19 x 150 mm)	6	12
					300 mm (19 x 248 mm)		
					460 mm (19 x 395 mm)		

EN Magnetic holder PL Uchwyt magnetyczny RU Магнитный держатель UK Магнітний тримач LT Magnetinis laikiklis LV Magnētiskais turētājs ET Magnethoidik SK Magnetický držák CZ Magnetický držák



MAGNETIC	1,4 kg	STEEL/PVC	40 mm	HT4R519	6	48
----------	--------	-----------	-------	---------	---	----



HÖGERT
technik

EN Tools For Electricians
PL Narzędzia Dla Elektryków
RU Инструмент Для Электриков
UK Інструменти Для Електриків
LT Įrankiai Elektrikams
LV Instrumenti Elektriķiem
ET Tööriistad Elektrikutele
SK Nářadie Pre Elektrikárov
CZ Nástroje Pro Elektrikáře



HÖGERT

HT1E604

AUTO
APO
0000 mV
TRUE-RMS MULTIMETER
6000 COUNTS

AUTO POWER OFF

Select

□/•

Max/Min

Range

Relative

Hz/Duty

Ω

Hz Duty

°C/°F

hFE

V~

V=

μA~

mA~

A~

OFF

OFF

CE

EN 61010-1
CAT III 600V
CAT II 1000V

10A

μA mA

COM

INPUT

FUSED
10A MAX
10SEC MAX
EACH 15MIN

FUS

600V
MAX



EN Universal digital meter **PL** Cyfrowy miernik uniwersalny **RU** Универсальный цифровой измеритель **UK** Универсальный цифровой вимірювач **LT** Universalus skaitmeninis matuoklis **LV** Digitālais universālais mērītājs **ET** Digitaalne multimeeter **SK** Digitálny multimetr **CZ** Digitální multimetr



DATA HOLD	AUTO-RANGE	U.D.C. 600V U.A.C. 600V
I.D.C. 10A	R 2MΩ	
LED DIODE	1999 DISPLAY	BATTERY 1,5 / 9V

HT1E602	160 x 75 x 30 mm	1	50
---------	------------------	---	----



EN Universal digital meter **PL** Cyfrowy miernik uniwersalny **RU** Универсальный цифровой измеритель **UK** Универсальный цифровой вимірювач **LT** Universalus skaitmeninis matuoklis **LV** Digitālais universālais mērītājs **ET** Digitaalne multimeeter **SK** Digitálny multimetr **CZ** Digitální multimetr



AUTO-RANGE	TRUE RMS	U.D.C. 600V U.A.C. 600V	I.D.C. 10A I.A.C. 10A
R 40 MΩ	-20°C ~1000°C	5-5 MHz	DATA HOLD
RELATIVE		3999 DISPLAY	

HT1E603	160 x 75 x 30 mm	1	50
---------	------------------	---	----



EN Universal digital meter Full-Smart **PL** Cyfrowy miernik uniwersalny Full-Smart **RU** Универсальный цифровой измеритель Full-Smart **UK** Универсальный цифровой вимірювач Full-Smart **LT** Universalus skaitmeninis matuoklis Full-Smart **LV** Digitālais universālais mērītājs Full-Smart **ET** Digitaalne multimeeter Full-Smart **SK** Digitálny multimetr Full-Smart **CZ** Digitální multimetr Full-Smart

SMART	TRUE RMS	NCV	U.D.C. 600V U.A.C. 600V
I.D.C. 10A I.A.C. 10A	R 60MΩ	C 60mF	20 MHz
DATA HOLD	6000 DISPLAY		

HT1E605	121 x 60 x 36 mm	1	50
---------	------------------	---	----



EN Universal digital meter Full-Smart **PL** Cyfrowy miernik uniwersalny Full-Smart **RU** Универсальный цифровой измеритель Full-Smart **UK** Универсальный цифровой вимірювач Full-Smart **LT** Universalus skaitmeninis matuoklis Full-Smart **LV** Digitālais universālais mērītājs Full-Smart **ET** Digitaalne multimeeter Full-Smart **SK** Digitálny multimetr Full-Smart **CZ** Digitální multimetr Full-Smart

SMART	TRUE RMS	NCV	U.D.C. 600V U.A.C. 600V
R 40 MΩ	C 40mF	4 MHz	DATA HOLD
4000 DISPLAY			

HT1E615	204 x 39 x 30 mm	1	100
---------	------------------	---	-----

EN Universal digital meter **PL** Cyfrowy miernik uniwersalny **RU** Универсальный цифровой измеритель **UK** Универсальный цифровой вимірювач **LT** Universalus skaitmeninis matuoklis **LV** Digitālais universālais mērītājs **ET** Digitaalne multimeeter **SK** Digitálny multimetr **CZ** Digitální multimetr

NCV	TRUE RMS	AUTO-RANGE	U.D.C. 600V U.A.C. 600V
I.D.C. 10A I.A.C. 10A	R 99,99MΩ	C 99,99mF	BATTERY 1,5 / 9V
DATA HOLD	VFC		LED DIODE
9999 DISPLAY			

HT1E600	150 x 70 x 50 mm	1	40
---------	------------------	---	----

EN Universal digital meter **PL** Cyfrowy miernik uniwersalny **RU** Универсальный цифровой измеритель **UK** Универсальный цифровой вимірювач **LT** Universalus skaitmeninis matuoklis **LV** Digitālais universālais mērītājs **ET** Digitaalne multimeeter **SK** Digitálny multimetr **CZ** Digitální multimetr



SMART U AC/DC	TRUE RMS	NCV	AUTO-RANGE
U.D.C. 600V U.A.C. 600V	I.D.C. 10A I.A.C. 10A	R 99,99MΩ	C 10 mF
BATTERY 1,5 / 9V	DATA HOLD		LED DIODE
9999 DISPLAY			

HT1E601	150 x 70 x 50 mm	1	40
---------	------------------	---	----



EN Universal digital meter **PL** Cyfrowy miernik uniwersalny **RU** Универсальный цифровой измеритель **UK** Универсальный цифровой вимірювач **LT** Universalus skaitmeninis matuoklis **LV** Digitālais universālais mērītājs **ET** Digitaalne multimeeter **SK** Digitálny multimetr **CZ** Digitální multimetr



SELECT	4000 DISPLAY	U.D.C. 2000 V U.A.C. 2000 V	I.D.C. 400 mA I.A.C. 400 mA
R 400MΩ	C 400 uF	-40°C ~1000°C -4°F ~1832°F	4MHz
hFE PNP NPN	DATA HOLD		

HT1E606	1	40
---------	---	----

EN Universal digital meter **PL** Cyfrowy miernik uniwersalny **RU** Универсальный цифровой измеритель **UK** Универсальный цифровой вимірювач **LT** Universalus skaitmeninis matuoklis **LV** Digitālais universālais mērītājs **ET** Digitaalne multimeeter **SK** Digitálny multimetr **CZ** Digitální multimetr

TRUE RMS	AUTO-RANGE	SELECT	RANGE
RELATIVE	U.D.C. 600V U.A.C. 600V	I.D.C. 10A I.A.C. 10A	R 60MΩ
C 60mF	-20°C ~1000°C	0-10 MHz	DATA HOLD
MIN/MAX		5999 DISPLAY	

HT1E604	190 x 90 x 40 mm	1	20
---------	------------------	---	----

EN Universal clamp meter PL Cęgowy miernik uniwersalny RU Токовый тестер цифровой UK Щипцевий універсальний вимірювач LT Universālus gnybtinis matuoklis LV Universālais kablū mēritājs ET Universālsed mōtetangid SK Univerzālny kļieštovy meraci prīstroj CZ Univerzālní kļeštový měřicí přístroj



NCV	TRUE RMS	AUTO-RANGE	U.D.C. 600V U.A.C. 600V
I.A.C. 600A	R 60MΩ	DATA HOLD	VFC
Low Z			

HT1E620	1	20

EN Cable tracker PL Wykrywacz przewodów RU Кабельный трекер UK Детектор проводів LT Laidų detektorius LV Vadu detektors ET Kaablidetektor SK Detektor káblův CZ Detektor kabelů



NCV	RJ11 RJ45	
-----	--------------	--

HT1E640	RJ11, RJ45	1	40

EN Voltage tester PL Próbnik elektryczny RU Индикатор напряжения UK Викрутка індикатора LT Elektros testeris LV Elektriskais testeris ET Elektriline tester SK Elektrická skúšačka CZ Elektrická zkoušečka



	AC 100-500V	150 mm
--	-------------	--------

HT1S981	150 mm	12	240

EN Insulated combination pliers 1000 V PL Szczypce uniwersalne 1000 V RU Плоскогубцы универсальные 1000 V UK Універсальні щипці 1000 В LT Universālais replēs 1000 V LV Universālās kņabīles 1000 V ET Universālsed tangid 1000 V SK Univerzālny kļiešte 1000 V CZ Univerzālní kļeště 1000 V



VDE 1000V	CrV	HRC 55-60	DIN 5749
-----------	-----	-----------	----------

HT1P903	160 mm	6	60
HT1P905	180 mm	6	60
HT1P907	200 mm	6	60

EN Universal clamp meter PL Cęgowy miernik uniwersalny RU Токовый тестер цифровой UK Щипцевий універсальний вимірювач LT Universālus gnybtinis matuoklis LV Universālais kablū mēritājs ET Universālsed mōtetangid SK Univerzālny kļieštovy meraci prīstroj CZ Univerzālní kļeštový měřicí přístroj



NCV	TRUE RMS	AUTO-RANGE	U.D.C. 600V U.A.C. 600V	I.A.C. 600A
R 60MΩ	MAX Ø20 mm	DATA HOLD	MIN/MAX	SELECT
	RANGE		5999 DISPLAY	

HT1E621	1	20

EN Voltage tester PL Próbnik elektryczny RU Индикатор напряжения UK Викрутка індикатора LT Elektros testeris LV Elektriskais testeris ET Elektriline tester SK Elektrická skúšačka CZ Elektrická zkoušečka



	AC 100-500V	140 mm
--	-------------	--------

HT1S982	140 mm	30	600

EN Induction voltage tester PL Indukcyjny próbnik napięcia RU Бесконтактный индикатор напряжения UK Індукційний тестер напруги LT Indukcinis įtampos testeris LV Induktīvais sprieguma testeris ET Induktīvpīnge tester SK Indukčná skúšačka napätia CZ Indukční zkoušečka napětí



	NCV	12-1000V	48-1000V
	LED	ON/OFF	

HT1E630	12-1000 V 48-1000 V	1	120

EN Insulated diagonal side cutters 1000 V PL Szczypce boczne 1000 V RU Бокорезы 1000 V UK Бічні щипці 1000 В LT Šoninēs replēs 1000 V LV Šānu kņabīles 1000 V ET Kūlgmīsed tangid 1000 V SK Bočné kļiešte 1000 V CZ Boční kļeště 1000 V



VDE 1000V	CrV	HRC 55-60	DIN 5749	HIGH LEVERAGE
-----------	-----	-----------	----------	---------------

HT1P909	160 mm	6	60
HT1P911	180 mm	6	60

EN Elongated, straight pliers 1000 V PL Szczypce wydłużone proste 1000 V RU Пассатижи удлиненные с прямыми полукруглыми губками 1000 V UK Видовжені прями щипці 1000 V LT Prailgintos replės, tiesios 1000 V LV Pagarinātās knaibles taisnas 1000 V ET Pikendatud sirged tangid 1000 V SK Predĺžené kliešte rovné 1000 V CZ Prodloužené kleště rovné 1000 V



VDE 1000V CrV HRC 55-60 DIN 5745 PTFE COAT

HT1P913	160 mm	6	60
HT1P917	200 mm	6	60

EN Wire stripper pliers 1000 V PL Szczypce do ściągania izolacji 1000 V RU Плоскогубцы для зачистки проводов 1000 V UK Щипці для усуняння ізоляції 1000 V LT Replės izoliacijos nuėmimui 1000 V LV Knaibles izolācijas noņemšanai 1000 V ET Isolatsioonitangid 1000 V SK Odizolovacie kliešte 1000 V CZ Odizolovací kleště 1000 V



VDE 1000V CrV HRC 55-60 DIN 5745 PTFE COAT

HT1P931	160 mm	6	60

EN Electrician's shears PL Nożyce do przewodów i izolacji RU Кабельные ножницы, зазубренные UK Ножиці для проводів та ізоляції LT Žirklės laidams ir izoliacijai LV Šķēres kabeliem un izolācijai ET Kaablite ja isolatsioonikäärid SK Nožnice na káble a izolácii CZ Nůžky na kabely a izolaci



CUT COPPER ~0,5mm 48-52 HRC CUTTING NOTCH SS ERGO GRIP

HT1P040	140 mm	10	120

EN Cable cutting pliers PL Szczypce do cięcia przewodów RU Кусачки для резки проводов UK Щипці для різки проводів LT Replės laidams kirpti LV Vadu griešanas knaibles ET Kaablilõiketangid SK Kliešte na strihanie káblů CZ Kleště na stříhání kabelů



Ø max 10,5mm AI Cu STRIPPING KNIFE LOCK SK5 ERGO GRIP

HT1P046	168 mm	Ø 10,5 mm	10 60

EN Elongated, bent pliers 1000V PL Szczypce wydłużone wygięte 1000 V RU Пассатижи удлиненные с прямыми полукруглыми губками 1000 V UK Видовжені вигнуті щипці 1000 V LT Prailgintos replės, išlenktos 1000 V LV Pagarinātās knaibles atliektas 1000 V ET Pikendatud paindega tangid 1000 V SK Predĺžené kliešte ohnuté 1000 V CZ Prodloužené kleště ohnuté 1000 V



VDE 1000V CrV HRC 55-60 DIN 5745 PTFE COAT

HT1P919	160 mm	6	60
HT1P923	200 mm	6	60

EN Cable stripper PL Ściągacz izolacji z ostrzem RU Инструмент для зачистки проводов с лезвием UK Ніж для проводів та ізоляції LT Peiliukas laidams ir izoliacijai LV Nazis kabeliem un izolācijai ET Kaablite ja isolatsiooninuga SK Nůž na káble a izolácii CZ Nůž na kabely a izolaci



Ø 8-28 mm ADJUSTABLE ERGO GRIP

HT1P189	170 mm	Ø 8-28 mm	12 48

EN Cable cutter pliers PL Szczypce do cięcia przewodów RU Кусачки для резки проводов UK Щипці для різки проводів LT Replės laidams kirpti LV Vadu griešanas knaibles ET Kaablilõiketangid SK Kliešte na strihanie káblů CZ Kleště na stříhání kabelů



2,5-8,0 mm² 14-8 AWG max 12 mm AI Cu 170 mm SK5

HT1P047	170 mm	2,5 - 8,0 mm ² (14-8 AWG)	10 60

EN Cable cutting pliers PL Szczypce do cięcia przewodów RU Бокорезы UK Щипці для різки проводів LT Replės laidams kirpti LV Vadu griešanas knaibles ET Kaablilõiketangid SK Kliešte na strihanie káblů CZ Kleště na stříhání kabelů



AI Cu CrV ERGO GRIP

HT1P042	160 mm	3 mm	6 60
HT1P044	200 mm	11 mm	6 60

EN Cable Cutter PL Nožyce do kabli RU Кабелерез UK Ножиці для кабелів LT Žirkklės kabeliams LV Kabeļu šķēres ET Kaablikäärid SK Nožnice na káble CZ Nůžky na kabely



CrV AI Cu
MAX Ø22 mm MAX Ø26 mm ERGO GRIP

HT1P048	450 mm	1	12	
HT1P049	600 mm	1	12	

EN Wire stripper PL Ściągacz izolacji RU Инструмент для зачистки проводов UK Знімач ізоляції LT Izolacijos nuėmimo įrankis LV Izolācijas noņēmejs ET Isolatsioonieemaldaja SK Stahovač izolácie CZ Stahovač izolace



4P 6P 8P RG 6 RG 59
TRISET 113 Profi 11 SK5 125 mm

HT1P103	125 mm	RG-6, RG-59, Triset-113, Triset Profi, Triset-11	10	50	

EN Automatic wire stripper PL Automacyjny ściągacz izolacji RU Клещи торцевые для зачистки проводов UK Автоматичний знімач ізоляції LT Automatinis izoliacijos nuėmimo įrankis LV Automātisks izolācijas noņēmejs ET Automaatne isolatsioonieemaldaja SK Automatický stahovač izolácie CZ Automatický stahovač izolace



0,2-6,0 mm² 24-10 AWG SK5 ERGO GRIP

HT1P187	180 x 170 x 32 mm	0,2 - 6,0 mm ² (24-10 AWG)	10	60	

EN Automatic wire stripper PL Automacyjny ściągacz izolacji RU Автоматический съёмник изоляции UK Автоматичний знімач ізоляції LT Automatinis izoliacijos nuėmimo įrankis LV Automātisks izolācijas noņēmejs ET Automaatne isolatsioonieemaldaja SK Automatický stahovač izolácie CZ Automatický stahovač izolace



0,2-6,0 mm² 24-10 AWG CR12MoV STEEL BLADES
HIGH PRECISION ERGO GRIP

HT1P181	205 mm	0,2-6,0 mm ² (24-10 AWG)	10	40	

EN Wire stripper PL Ściągacz izolacji RU Инструмент для зачистки проводов UK Знімач ізоляції LT Izolacijos nuėmimo įrankis LV Izolācijas noņēmejs ET Isolatsioonieemaldaja SK Stahovač izolácie CZ Stahovač izolace



0,5-5,0 mm² 20-10 AWG 8-13 mm² RG 6
RG 59 122 mm SK5

HT1P102	122 mm	0,5 - 6,0 mm ² (AWG 20-10)	15	90	

EN Fibre optic wire stripper PL Ściągacz izolacji do światłowodów RU Клещи для снятия изоляции UK Знімач ізоляції для оптоволоконка LT Šviesolaidžių izoliacijos nuėmimo įrankis LV Noņēmejs optisko šķiedru kabeļu izolācijai ET Isolatsiooni eemaldaja optilistele kaablitele SK Stahovač izolácie pre optické vlákna CZ Stahovač izolace pro optická vlákna



FOR FIBRE OPTIC WIRE μm 250 μm 600-900
HIGH PRECISION ERGO GRIP

HT1P186	145 mm	2,8-3,0 mm and 2,0-3,0 mm	10	60	

EN Automatic wire stripper PL Automacyjny ściągacz izolacji RU Клещи для снятия изоляции UK Автоматичний знімач ізоляції LT Automatinis izoliacijos nuėmimo įrankis LV Automātisks izolācijas noņēmejs ET Automaatne isolatsioonieemaldaja SK Automatický stahovač izolácie CZ Automatický stahovač izolace



1,0-3,2 mm² 18-12 AWG SK5 ERGO GRIP

HT1P188	168 mm	1,0-3,2 mm ² (18-12 AWG)	8	48	

EN Automatic wire stripper PL Automacyjny ściągacz izolacji RU Клещи автоматические для снятия изоляции UK Автоматичний знімач ізоляції LT Automatinis izoliacijos nuėmimo įrankis LV Automātisks izolācijas noņēmejs ET Automaatne isolatsioonieemaldaja SK Automatický stahovač izolácie CZ Automatický stahovač izolace



0,05-10 mm² 30-8 AWG CUTTER SK5
HIGH PRECISION ERGO GRIP

HT1P182	210 mm	0,05 to 10,0 mm ² (30-8 AWG)	10	60	

EN Telephone connector crimping plier **PL** Szczypce do końcówek telefonicznych **RU** Зажим для телефонных наконечников **UK** Щипці для телефонних конекторів **LT** Replės telefono laidų antgaliams **LV** Knaibles telefona kabelu uzgājiem **ET** Tangid RJ telefoniterminalide jaoks **SK** Kliešte na telefonné koncovky **CZ** Kleště na telefonní koncovky

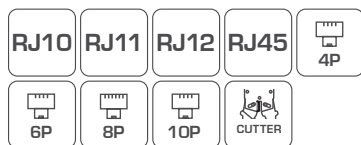

HT1P170	200 mm	4P, 6P, 8P, 10P	10	40
---------	--------	-----------------	----	----

EN Crimping plier interchangeable **PL** Szczypce do zaciskania z wymiennymi szczękami **RU** Клещи для обжима со сменными матрицами **UK** Щипці для затискання зі змінними губами **LT** Suspaudimo replės su keičiamais antgaliams **LV** Knaibles saspiēšanai ar maināmām galvām **ET** Presstangid vahetatavate presspaledega **SK** Lisovací kliešte s vymenitelnými čelistmi



- A 0.5 - 6 mm² (22 - 10 AWG)
- A1 0.5 - 10 mm² (22 - 8 AWG)
- A2 0.5 - 6 mm² (22 - 10 AWG)
- A3 0.1 - 1.5 mm² (26 - 16 AWG)
- A4 0.5 - 2.5 mm² (22 - 14 AWG)
- A5 0.5 - 6 mm² (22 - 10 AWG)



HT1P176	220 mm	1	10
---------	--------	---	----

EN Insulated terminal crimping pliers **PL** Szczypce do zaciskania końcówek izolowanych **RU** Пресс-клещи для зажима изолированных концов провода **UK** Щипці для затискання ізольованих конекторів **LT** Replės izoliuotiems antgaliams spausti **LV** Knaibles izolētu uzgāļu saspiēšanai **ET** Presstangid isoleeritud ühendustele **SK** Lisovací kliešte na izolované koncovky **CZ** Lisovací kleště na izolované koncovky

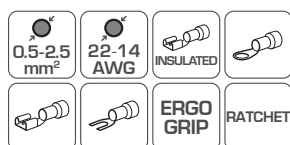

HT1P160	191 mm	0.5 - 2.5 mm ² (22-14 AWG)	6	36
---------	--------	---------------------------------------	---	----

EN Cord end terminal crimping pliers **PL** Szczypce do zaciskania tulejek cienkościennych **RU** Пресс-клещи для зажатия кабельных муфт **UK** Щипці для затискання тонкостінних муфт **LT** Replės plonasiėnėms įvėgėms spausti **LV** Knaibles plansienu uzvāvu saspiēšanai **ET** Presstangid õhukese seinaga hülssidele **SK** Lisovací kliešte na tenkostěnné objímky **CZ** Lisovací kleště na tenkostěnné objímky



HT1P195	220 mm	0.5 - 6.0 mm ² (20-10 AWG)	10	40
---------	--------	---------------------------------------	----	----

EN Telephone connector crimping plier **PL** Szczypce do końcówek telefonicznych **RU** Зажим для телефонных наконечников **UK** Щипці для телефонних конекторів **LT** Replės telefono laidų antgaliams **LV** Knaibles telefona kabelu uzgājiem **ET** Tangid RJ telefoniterminalide jaoks **SK** Kliešte na telefonné koncovky **CZ** Kleště na telefonní koncovky



HT1P172	137 mm	6P, 8P, RJ45	8	48
---------	--------	--------------	---	----

EN Non-insulated terminal crimping plier **PL** Szczypce do zaciskania końcówek nieizolowanych **RU** Пресс-клещи для зажима неизолированных скользящих концов провода **UK** Щипці для затискання неізолюваних конекторів **LT** Replės neizoliuotiems antgaliams spausti **LV** Knaibles neizolētu uzgāļu saspiēšanai **ET** Presstangid isoleerimata ühendustele **SK** Lisovací kliešte na neizolované koncovky **CZ** Lisovací kleště na neizolované koncovky



HT1P192	220 mm	1.5 - 6.0 mm ² (16-10 AWG)	10	40
---------	--------	---------------------------------------	----	----

EN Insulated terminal crimping plier **PL** Szczypce do zaciskania końcówek izolowanych **RU** Пресс-клещи для зажима изолированных концов провода **UK** Щипці для затискання ізольованих конекторів **LT** Replės izoliuotiems antgaliams spausti **LV** Knaibles izolētu uzgāļu saspiēšanai **ET** Presstangid isoleeritud ühendustele **SK** Lisovací kliešte na izolované koncovky **CZ** Lisovací kleště na izolované koncovky



HT1P194	220 mm	0.5 - 6.0 mm ² (20-10 AWG)	10	40
---------	--------	---------------------------------------	----	----

EN Cord end terminal crimping pliers **PL** Szczypce do zaciskania tulejek cienkościennych **RU** Пресс-клещи для зажатия кабельных муфт **UK** Щипці для затискання тонкостінних муфт **LT** Replės plonasiėnėms įvėgėms spausti **LV** Knaibles plansienu uzvāvu saspiēšanai **ET** Presstangid õhukese seinaga hülssidele **SK** Lisovací kliešte na tenkostěnné objímky **CZ** Lisovací kleště na tenkostěnné objímky



HT1P161	191 mm	0.5 - 4.0 mm ² (22-12 AWG)	6	36
---------	--------	---------------------------------------	---	----

EN Cord end terminal crimping pliers **PL** Szczypce do zaciskania tulejek cienkościennych **RU** Пресс-клещи для зажатия кабельных муфт **UK** Щипці для затискання тонкостінних муфт **LT** Replės plonasiėnėms įvėgėms spausti **LV** Knaibles plānsienu uzmaņu saspiėšanai **ET** Presstangid õhukese seinaga hūtlsidele **SK** Lisovacie klešete na tenkostennė objimky **CZ** Lisovací klešete na tenkostennė objimky



6-16 mm ²	10-6 AWG	CORD END	ERGO GRIP	RATCHET	HT1P162	191 mm	6 - 16,0 mm ² (10-6 AWG)	6	36
----------------------	----------	----------	-----------	---------	---------	--------	-------------------------------------	---	----

EN Ferrule crimp wire plier **PL** Szczypce do zaciskania tulejek cienkościennych **RU** Пресс-клещи для зажатия кабельных муфт **UK** Щипці для затискання тонкостінних муфт **LT** Replės plonasiėnėms įvėgėms spausti **LV** Knaibles plānsienu uzmaņu saspiėšanai **ET** Presstangid õhukese seinaga hūtlsidele **SK** Lisovacie klešete na tenkostennė objimky **CZ** Lisovací klešete na tenkostennė objimky



0.25-6.0 mm ²	23-10 AWG	ERGO GRIP	RATCHET	HT1P190	175 mm	0,25 - 6,0 mm ² (23-10 AWG)	10	40
--------------------------	-----------	-----------	---------	---------	--------	--	----	----

EN Coaxial connector terminal crimping pliers **PL** Szczypce do zaciskania końcówek typu KOAX **RU** Пресс-клещи для зажим типа KOAX **UK** Щипці для затискання конекторів типу KOAX **LT** Replės KOAX tipo antgaliams spausti **LV** Knaibles KOAX tipa uzgaļu saspiėšanai **ET** Presstangid KOAX tüüpi isoleeritud ühendustele **SK** Lisovacie klešete na koncovky typu KOAX **CZ** Lisovací klešete na koncovky typu KOAX



HEX: 1/1.7/4.5/6.5/7 mm	RATCHET	HT1P196	230 mm	1, 1.7, 4.5, 6.5, 7 mm	10	40
-------------------------	---------	---------	--------	------------------------	----	----

EN Crimping pliers for connectors **PL** Szczypce do zaciskania złącz solarnych **RU** Обжимные клещи для разъемов **UK** Щипці для затискання соларних з'єднань **LT** Replės saulės jungtims spausti **LV** Knaibles solāro savienojumu saspiėšanai **ET** Presstangid solaarühendustele **SK** Lisovacie klešete pro solárne konektory **CZ** Lisovací klešete pro solární konektory



2.5/4.0/6.0 mm ²	MC4	RATCHET	HT1P199	270 mm	2.5, 4.0 and 6.0 mm ²	10	20
-----------------------------	-----	---------	---------	--------	----------------------------------	----	----

EN Non-insulated terminal crimping plier **PL** Szczypce do zaciskania końcówek nieizolowanych **RU** Пресс-клещи для зажима неизолированных концов провода **UK** Щипці для затискання неізолюваних конекторів **LT** Replės neizoliuotiems antgaliams spausti **LV** Knaibles neizotētu uzgaļu saspiėšanai **ET** Presstangid isoleerimata kiemmeldele **SK** Lisovacie klešete na neizolované koncovky **CZ** Lisovací klešete na neizolované koncovky



1.0 - 10 mm ²	20 - 8 AWG	RATCHET	HT1P193	220 mm	1,0 - 10,0 mm ² (20-8 AWG)	10	40
--------------------------	------------	---------	---------	--------	---------------------------------------	----	----

EN Ferrule crimp wire plier **PL** Szczypce do zaciskania tulejek cienkościennych **RU** Пресс-клещи для зажатия кабельных муфт **UK** Щипці для затискання тонкостінних муфт **LT** Replės plonasiėnėms įvėgėms spausti **LV** Knaibles plānsienu uzmaņu saspiėšanai **ET** Presstangid õhukese seinaga hūtlsidele **SK** Lisovacie klešete na tenkostennė objimky **CZ** Lisovací klešete na tenkostennė objimky



4-16 mm ²	6-12 AWG	RATCHET	HT1P191	210 mm	4 - 16 mm ² (6-12 AWG)	10	40
----------------------	----------	---------	---------	--------	-----------------------------------	----	----

EN Crimping pliers for connectors **PL** Szczypce do zaciskania złącz koncentrycznych **RU** Обжимные клещи для разъемов **UK** Щипці для затискання концентричних з'єднань **LT** Replės bendraašėms jungtims spausti **LV** Knaibles koaksiālo savienojumu saspiėšanai **ET** Presstangid koaksiālühendustele **SK** Lisovacie klešete pro koaxiálne konektory **CZ** Lisovací klešete pro koaxiální konektory



A3 STEEL	BNC, F, IEC, RCA	RG-59, RG-6, Triset-113	ERGO GRIP	HT1P198	200 mm	RG-59, RG-6, Triset-113 & Triset Profi	10	40
----------	------------------	-------------------------	-----------	---------	--------	--	----	----

EN Hydraulic manual clamping tool **PL** Hydrauliczna zaciskarka do kabli **RU** Ручной гидравлический пресс **UK** Гідравлічний затискач для кабелів **LT** Hidraulinis kabelių antgalių užspaudimo įrankis **LV** Hidrauliskais kabelu saspiėdėjs **ET** Hüdrauliline kaabli press **SK** Hydraulické krimpovacie klešete **CZ** Hydraulické krimpovací klešete



x12	100 kN	HT1P169	16-300 mm ²	1	1
-----	--------	---------	------------------------	---	---

EN Insulation tape PL Taśma izolacyjna RU Изоляционная лента UK Izostříčka LT Izoliacinė juosta LV Izolācijas lente ET Isoleerteip SK Izolačná páska CZ Izolační páska



0,13 x 19 mm	20m	0,39 kV/mm	-20° +60°
125%	WATERPROOF	PVC	

HT1P281	0,13 mm × 19 mm × 20 m	Black			
HT1P282	0,13 mm × 19 mm × 20 m	Red			
HT1P283	0,13 mm × 19 mm × 20 m	Blue	10	200	
HT1P284	0,13 mm × 19 mm × 20 m	Green			
HT1P285	0,13 mm × 19 mm × 20 m	White			
HT1P286	0,13 mm × 19 mm × 20 m	Yellow			

EN Rubber Insulated Drum Extension Cord PL Przedłużacz bębnowy w izolacji gumowej RU Удлинитель барабанный с резиновой изоляцией UK Подовжувач на котушці у гумовій ізоляції LT Kabelio būgnas su gumine izoliacija LV Pagarinātājs spolē ar gumijas izolāciju ET Pikendusjuhe kummist isolatsiooniga, trumlīga SK Bubnový gumovo izolovaný predlžovací kábel CZ Bubnový gumově izolovaný prodlužovací kabel



3x1,5 mm ²	MAX 3000 W	H05RR-F	FRENCH	IP44
-----------------------	------------	---------	--------	------

HT1E720	3 × 1,5 mm ²	20 m	1	2
HT1E721	3 × 1,5 mm ²	30 m	1	2

EN Rubber Insulated Extension Cord PL Przedłużacz w izolacji gumowej RU Удлинитель с резиновой изоляцией UK Подовжувач у гумовій ізоляції LT Prailgintuvas su gumine izoliacija LV Pagarinātājs ar gumijas izolāciju ET Pikendusjuhe kummist isolatsiooniga SK Gumovo izotovaný predlžovací kábel CZ Gumově izolovaný prodlužovací kabel



3x1,5 mm ²	MAX 4000 W	H05RR-F	IP44
-----------------------	------------	---------	------

HT1E700	3 × 1,5 mm ²	10 m	1	4
HT1E701	3 × 1,5 mm ²	20 m	1	1
HT1E702	3 × 1,5 mm ²	30 m	1	2

EN Rubber Insulated Drum Extension Cord PL Przedłużacz bębnowy w izolacji gumowej RU Удлинитель барабанный с резиновой изоляцией UK Подовжувач на котушці у гумовій ізоляції LT Kabelio būgnas su gumine izoliacija LV Pagarinātājs spolē ar gumijas izolāciju ET Pikendusjuhe kummist isolatsiooniga, trumlīga SK Bubnový gumovo izolovaný predlžovací kábel CZ Bubnový gumově izolovaný prodlužovací kabel



3x2,5 mm ²	MAX 3600 W	H07RN-F	FRENCH	IP44
-----------------------	------------	---------	--------	------

HT1E735	3 × 2,5 mm ²	30 m	1	1



HÖGERT

20m

1.5 mm²

IP44

www.hogert.com

ENI CE

HT1E780

230V 16A 3000W
1.5 mm² 20m
IP44
ENI CE

HÖGERT
technik

EN Tools For Plumbers
PL Narzędzia Dla Hydraulików
RU Инструмент Для Сантехников
UK Інструменти Для Гідравліки
LT Hidraukos Įrankiai
LV Instrumenti Santehņikēm
ET Hüdraulikatööriistad
SK Nářadie Pre Hydraulikov
CZ Hydraulické Nářadí



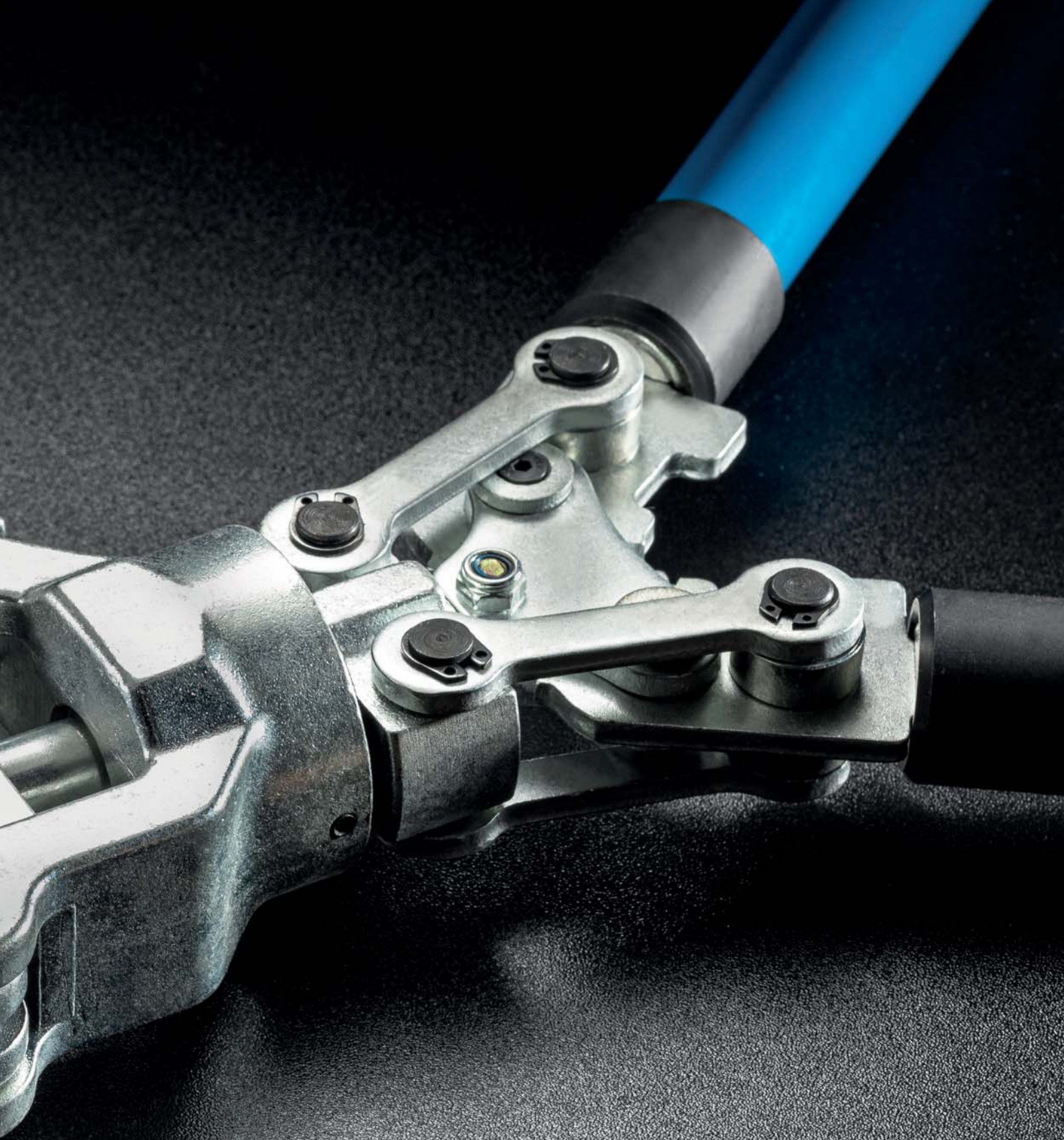

EN Water pump pliers with spring release **PL** Szczypce do rur, szybkonastawne **RU** Клещи переставные **UK** Щипці для труб, швидкої установки **LT** Replės vamzdžiams, greito reguliavimo **LV** Cauruļu knaibles, ātri regulējamās **ET** Torutangid, kiirreguleeritavad **SK** Kliešte na trúbky, rýchle nastavenie **CZ** Kleště na trubky, rychlé nastavení



			\varnothing max		
HT1P375		250 mm	38 mm	6	60
HT1P376		300 mm	50 mm	6	36
HT1P377		400 mm	95 mm	4	24



EN Auto adjusting water pump pliers **PL** Szczypce do rur, samonastawne **RU** Клещи переставные **UK** Щипці для труб, саморегулюючі **LT** Replės vamzdžiams, savaiminio reguliavimo **LV** Cauruļu knaibles, pašregulējošās **ET** Torutangid, isereguleeritavad **SK** Kliešte na trúbky, samonastavitelné **CZ** Kleště na trubky, samonastavitelné



			\varnothing max		
HT1P378		250 mm	35 mm	6	60
HT1P379		300 mm	40 mm	6	36



EN Water pump pliers **PL** Szczypce do rur **RU** Клещи переставные **UK** Щипці для труб **LT** Replės vamzdžiams **LV** Cauruļu knaibles **ET** Torutangid **SK** Kliešte na trúbky **CZ** Kleště na trubky



			\varnothing max		
HT1P372		250 mm	35 mm	6	60

EN Locking pliers **PL** Szczypce zaciskowe **RU** Клещи зажимные - круглые губки **UK** Щипці-затискачі **LT** Suspaudimo replės **LV** Saspiēšanas knaibles **ET** Lukustutangid **SK** Upinacie kliešte **CZ** Upinací kleště



HT1P380		250 mm	6	36

EN Locking pliers **PL** Szczypce zaciskowe **RU** Клещи зажимные - прямые губки **UK** Щипці-затискачі **LT** Suspaudimo replės **LV** Saspiēšanas knaibles **ET** Lukustutangid **SK** Upinacie kliešte **CZ** Upinací kleště



HT1P382		250 mm	6	36

EN Locking pliers **PL** Szczypce zaciskowe **RU** Клещи зажимные - удлиненные прямые губки **UK** Щипці-затискачі **LT** Suspaudimo replės **LV** Saspiēšanas knaibles **ET** Lukustutangid **SK** Upinacie kliešte **CZ** Upinací kleště



HT1P384		225 mm	6	36

EN Pipe wrenches, S-Type **PL** Klucz do rur typ S **RU** Трубный ключ, тип S **UK** Ключ для труб, тип S **LT** Replės vamzdžiams, S tipo **LV** Cauruļu atslēga, tips S **ET** Toruvõti, tüüp S **SK** Klúč na trúbky typ S **CZ** Klíč na trubky typ S



			\varnothing max		
HT1P519		0,5" - 240 mm	35 mm	1	48
HT1P520		1" - 320 mm	47 mm	1	24
HT1P522		1,5" - 430 mm	63 mm	1	18
HT1P524		2" - 560 mm	80 mm	1	10
HT1P526		3" - 640 mm	95 mm	1	6



EN Pipe wrench (stillson type) **PL** Klucz do rur stillson **RU** Трубный ключ Stillson **UK** Ключ для труб **LT** Vamzdžių raktas **LV** Cauruļu atslēga **ET** Toruvõti **SK** Klúč na trúbky **CZ** Klíč na trubky



			\varnothing max		
HT1P530		10" - 250 mm	34 mm	6	30
HT1P532		12" - 300 mm	42 mm	6	18
HT1P534		14" - 350 mm	50 mm	6	12
HT1P536		18" - 450 mm	60 mm	6	12

EN Pipe wrench **PL** Klucz do rur **RU** Трубный ключ **UK** Ключ для труб **LT** Vamzdžių raktas **LV** Sauruļu atslēga **ET** Toruvõti **SK** Klúč na trúbky **CZ** Klíč na trubky



		\varnothing max		
HT1P531	250 mm	50 mm	6	48
HT1P533	300 mm	70 mm	6	36
HT1P535	350 mm	80 mm	6	24
HT1P537	450 mm	90 mm	6	12
HT1P539	600 mm	100 mm	5	10



EN Aluminium pipe wrench **PL** Klucz aluminiowy do rur **RU** Алюминиевый трубный ключ **UK** Ключ алюмінієвий для труб **LT** Aluminiu raktas vamzdžiams **LV** Alumīnija atslēga saurulēm **ET** Toruvõti alumiiniumist **SK** Hliníkový klúč na trúbky **CZ** Hliníkový klíč na trubky



		\varnothing max		
HT1P545	350 mm	80 mm	6	24
HT1P546	450 mm	90 mm	6	12
HT1P547	600 mm	100 mm	5	10



EN Adjustable wrench **PL** Klucz nastawny **RU** Разводной ключ **UK** Ключ розвідний **LT** Veržliaraktis **LV** Regulējama atslēga **ET** Reguleeritav mutrivõti **SK** Nastavitelný klúč **CZ** Nastavitelný klíč



HT1P552	200 mm	25 mm	6	60
HT1P554	250 mm	30 mm	6	36
HT1P556	300 mm	36 mm	6	24



EN Adjustable wrench **PL** Klucz nastawny montażowy **RU** Разводной ключ **UK** Ключ розвідний **LT** Veržliaraktis **LV** Regulējama atslēga **ET** Reguleeritav mutrivõti **SK** Nastavitelný klúč **CZ** Nastavitelný klíč



HT1P561	165 mm	35 mm	6	60
HT1P563	215 mm	40 mm	6	60



EN Offset pipe wrench **PL** Klucz odgięty do rur **RU** Ключ для труб изогнутый **UK** Ключ вигнутий для труб **LT** Atlenktas raktas vamzdžiams **LV** Atliekta atslēga saurulēm **ET** Toruvõti, paindega **SK** Ohnutý klúč na trúbky **CZ** Ohnutý klíč na trubky



		\varnothing max		
HT1P541	300 mm	70 mm	6	24
HT1P542	350 mm	80 mm	6	24
HT1P543	450 mm	90 mm	6	12



EN Chain key **PL** Klucz łańcuchowy **RU** Цепной ключ **UK** Ключ ланцюговий **LT** Grandininis raktas **LV** Ķēdes atslēga **ET** Kettvõti **SK** Refazový klúč **CZ** Řetězový klíč



		\varnothing max		
HT1P548	300 mm/12"	100 mm	6	24



EN Adjustable wrench **PL** Klucz nastawny **RU** Разводной ключ **UK** Ключ розвідний **LT** Veržliaraktis **LV** Regulējama atslēga **ET** Reguleeritav mutrivõti **SK** Nastavitelný klúč **CZ** Nastavitelný klíč



HT1P560	250 mm	30 mm	6	36



EN Adjustable wrench **PL** Klucz nastawny **RU** Разводной ключ **UK** Ключ розвідний **LT** Veržliaraktis **LV** Regulējama atslēga **ET** Reguleeritav mutrivõti **SK** Nastavitelný klúč **CZ** Nastavitelný klíč



HT1P562	140 mm	32 mm	6	72

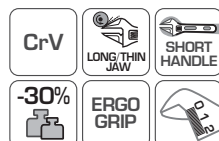

EN Adjustable wrench **PL** Klucz nastawny **RU** Разводной ключ **UK** Ключ розвідний **LT** Veržliaraktis **LV** Regulējama atslēga **ET** Reguleeritav mutrivõti **SK** Nastavitelný kľúč **CZ** Nastavitelný klíč



+25%

25 YEAR WARRANTY

CrV	LONG THIN JAW	-30%	ERGO GRIP					
HT1P564	256 mm	43 mm	6	36				

EN Tube cutter **PL** Obcinak do rur **RU** Труборез **UK** Різак для труб **LT** Vamzdžių pjaustyklė **LV** Cauruļu griezējs **ET** Torulõikur **SK** Rezák na trúbky **CZ** Rezák na trubky



Cu, Al, Steel	HSS	Ø 35mm	Ø 20-60 mm					
HT1P600	1/2" - 2"	1	10					

EN Blade for pipe cutter HT1P603 **PL** Ostrze do obcinaka HT1P603 **RU** Лезвие для трубореза HT1P603 **UK** Леза для різачка HT1P603 **LT** Pjaustyklės geležtė HT1P603 **LV** Griezēja asmens HT1P603 **ET** Lõikuri tera HT1P603 **SK** Čepel' do rezačky HT1P603 **CZ** Čepel' do řezačky HT1P603



HRC 53	SK5	V SHAPE						
HT1P617	max 42 mm	20	200					

EN Tube cutter **PL** Obcinak do rur **RU** Труборез **UK** Різак для труб **LT** Vamzdžių pjaustyklė **LV** Cauruļu griezējs **ET** Torulõikur **SK** Rezák na trúbky **CZ** Rezák na trubky



HRC 53	SK5	PVC	PP	PE				
PEX	PP-R	PEX-AL	V SHAPE	240 mm				
HT1P606	max. 42 mm	6	36					

EN Step wrench **PL** Klucz stopniowy **RU** Ступенчатый ключ **UK** Ключ ступінчастий **LT** Pakopinis veržliaraktis **LV** Pakāpienu atslēga **ET** Reguleeritav võti **SK** Stupňovitý kľúč **CZ** Stupňovitý klíč



CrV	9.6 mm 3/8"	11.6 mm 29/68"						
12.6 mm 1/2"	16.4 mm 21/32"	21 mm 27/32"						
HT1P595	9.6 mm (3/8") - 21 mm (27/32")	1	100					

EN Tube cutter **PL** Obcinak do rur **RU** Труборез **UK** Різак для труб **LT** Vamzdžių pjaustyklė **LV** Cauruļu griezējs **ET** Torulõikur **SK** Rezák na trúbky **CZ** Rezák na trubky



HRC 53	SK5	PVC	PP					
PE	PEX	PP-R	PEX-AL					
HT1P603	max. 42 mm	10	50					

EN Tube cutter **PL** Obcinak do rur **RU** Труборез **UK** Різак для труб **LT** Vamzdžių pjaustyklė **LV** Cauruļu griezējs **ET** Torulõikur **SK** Rezák na trúbky **CZ** Rezák na trubky



QR CODES: PL, EN

SK5	230 mm	PVC	PP	PE				
PEX	PP-R	PEX-AL	V SHAPE					
HT1P605	42 mm	8	48					

EN Tube cutter **PL** Obcinak teleskopowy do rur **RU** Труборез **UK** Телескопічний різак для труб **LT** Teleskopinė vamzdžių pjaustyklė **LV** Teleskopiskais cauruļu griezējs **ET** Torulõikur, teleskoop **SK** Teleskopický rezák na trúbky **CZ** Teleskopický rezák na trubky



Cu, Al	GCR15	HRC 55-58						
+1								
HT1P611	3-32 mm	2	1	50				
HT1P614	14-63 mm	4	1	25				

EN Tube cutter **PL** Obcinak do rur **RU** Труборез **UK** Різаць для труб **LT** Vamzdžių pjaustyklė **LV** Cauruļu griezējs **ET** Torulõikur **SK** Rezák na trúbky **CZ** Rezák na trubky



HT1P612	6-35 mm	6	48
---------	---------	---	----

EN Reamer **PL** Gratownik **RU** Инструмент для удаления заусенцев **UK** Інструмент для вирубки грату **LT** Šerpetų šalinimo įrankis **LV** Ēvele **ET** Kreedieemaldi **SK** Odhlovač **CZ** Odhrotovač



HT1P620	4-40 mm	60	240
---------	---------	----	-----

EN Flaring nut set **PL** Praska do kotnierzowania rur **RU** Набор для развальцовки труб **UK** Прес для фланцювання труб **LT** Vamzdžių flanšų formavimo presas **LV** Prese cauruļu flanšu formēšanai **ET** Toruääriku press **SK** Trúbkový prírubový lis **CZ** Trubkový přírubový lis



Ø: 3, 5, 6, 8, 10, 12, 14, 15, 16, 19 mm



HT1P626	3-19 mm	1	10
---------	---------	---	----

EN Manual tube expander **PL** Praska do rozszerzenia rur **RU** Пресс для развальцовки труб **UK** Прес для розширення труб **LT** Vamzdžių plėtimo presas **LV** Prese cauruļu paplašināšanai **ET** Press torude laiendamiseks **SK** Lis pre rozšírenie trúbok **CZ** Lis pro rozšíření trubek



HT1P628	6, 8, 10, 12, 16, 19, 22 mm 1/4", 5/16", 3/8", 1/2", 5/8", 3/4", 7/8"	10	20
---------	--	----	----

EN Tube cutter **PL** Obcinak do rur **RU** Труборез роликовый **UK** Різаць для труб **LT** Vamzdžių pjaustyklė **LV** Cauruļu griezējs **ET** Torulõikur **SK** Rezák na trúbky **CZ** Rezák na trubky



	Ø		
HT1P623	15 mm	10	50
HT1P624	18 mm	10	50
HT1P625	22 mm	10	50

EN Flaring nut set **PL** Praska do kotnierzowania rur **RU** Набор для развальцовки труб **UK** Прес для фланцювання труб **LT** Vamzdžių flanšų formavimo presas **LV** Prese cauruļu flanšu formēšanai **ET** Toruääriku press **SK** Trúbkový prírubový lis **CZ** Trubkový přírubový lis



Ø: 5, 6, 8, 10, 12, 16 mm



HT1P627	5-16 mm	5	30
---------	---------	---	----

EN Pipe bender **PL** Giętarka do rur **RU** Трубогиб **UK** Інструмент для згинання труб **LT** Vamzdžių lenktuvas **LV** Cauruļu liekšanas mašīna **ET** Torupainuti **SK** Ohýbačka trúbok **CZ** Ohýbačka trubek



HT1P630	1/4", 5/16", 3/8", 6,3 mm, 8 mm, 10 mm	1	20
---------	--	---	----

EN Manual pipe threader **PL** Gwintownice do rur **RU** Набор для нарезания резьбы на трубах **UK** Інструменти для нарізання різьби на трубах **LT** Vamzdžių sriegikliai **LV** Cauruļu vītņgriezis **ET** Torukeermestajad **SK** Závıtnıky na trúbky **CZ** Závıtnıky na trubky



6 die sizes:
1/4", 3/8", 1/2", 3/4", 1", 1 1/4"
Ratchet
Handle extension



HT1P635	1/4"-5/4"	1	4
---------	-----------	---	---

EN Manual pipe threader PL Gwintownice do rur RU Набор для нарезания резьбы на трубах UK Инструменты для нарезания резьбы на трубах LT Vamzdžių sriegikliai LV Cauruļu vītņgriezis ET Torukeermestajad SK Závıtnıky na trubky CZ Závıtnıky na trubky



6 die sizes:
1/2", 3/4", 1", 1 1/4", 1 1/2", 2"
Ratchet
2 handle extensions



STEEL BSPT 9CR2 Ductile Iron

HT1P636	1/2" - 2"	1	2

EN Head for ratchet die stock PL Głowica gwintująca RU Оправка для нарезания трубной резьбы UK Головка нарізки різьби LT Sriegimo galvutė LV Vītņgriešanas galva ET Keermestuspea SK Závıtořzná hlava CZ Závıtořzná hlava



BSPT 9CR2

HT1P637	1/4"	1	20
HT1P638	1/4"	1	20
HT1P639	1/2"	1	20
HT1P640	3/4"	1	20
HT1P641	1"	1	20
HT1P642	5/4"	1	20
HT1P643	3/2"	1	8
HT1P644	2"	1	8

EN Crimping tool for PEX pipes PL Zaciskarka zaczek do rur PEX RU Пресс-клещи для труб PEX UK Обтисний інструмент для труб PEX LT PEX vamzdžių užspaudimo įrankis LV Cauruļu savienojumu saspieđejs PEX ET Pressimistõõriist PEX torudele SK Lisovacie klešče na trubky PEX CZ Lisovací klešče na trubky PEX



PEX -AL -PEX 40 kN 580-760 mm

HT1P645	TH 16, TH20, TH26, TH32	1	1

EN TH dies PL Matryca TH RU Насадка для пресс-клещей TH UK Матриця TH LT TH matrica LV TH matrica ET Stants TH SK Matica TH CZ Matice TH



40 kN TH type

HT1P650	TH 16 - 16 mm	1	1
HT1P651	TH 20 - 20 mm	1	1
HT1P652	TH 26 - 26 mm	1	1
HT1P653	TH 32 - 32 mm	1	1

EN U dies PL Matryca U RU Насадка для пресс-клещей U UK Матриця U LT U matrica LV U matrica ET Stants U SK Matica U CZ Matice U

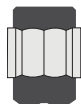

40 kN U type

HT1P654	U 16 - 16 mm	1	1
HT1P655	U 20 - 20 mm	1	1
HT1P656	U 25 - 25 mm	1	1
HT1P657	U 32 - 32 mm	1	1

EN Thermoplastic pipe welder PL Zgrzewarka do rur termoplastycznych RU Сварочная машина для термопластиковых труб UK Паяльник для термопластичних труб LT Termoplastinių vamzdžių suvirinimo aparatas LV Termoplastisko cauruļu metināšanas iekārtā ET Termoplasttorude keevitusseade SK Ohřeváč pro termoplastické roury



LCD 850 W 0-300°C LOW TEMPERATURE PROTECTION

HT1P680	16, 20, 25, 32, 40, 50, 63 mm	1	2

EN 3 in 1 soldering tool PL Lutownica gazowa 3 w 1 RU Паяльник газовый 3 в 1 UK Газовый паяльник 3 в 1 LT Dujinis lituoklis trys viename LV Gāzes lodāmers trīs vienā ET Gaasjoetkolb 3in1 SK Plynová spájkačka 3 v 1 CZ Plynová páječka 3 v 1



3 in 1 30-70 W PIEZO GAS CAPACITY 12 ml max 60 min 1300°C TORCH 550°C HOT AIR GUN 350°C SOLDERING IRON BUTAN

HT2C400	30-70 W	12	72

EN 3 in 1 soldering tool PL Lutownica gazowa 3 w 1 RU Паяльник газовый 3 в 1 UK Газовый паяльник 3 в 1 LT Dujinis lituoklis trys viename LV Gāzes lodāmers trīs vienā ET Gaasjoetkolb 3in1 SK Plynová spájkačka 3 v 1 CZ Plynová páječka 3 v 1



3 in 1 220 W PIEZO GAS CAPACITY 7 ml max 40 min 1300°C TORCH 550°C HOT AIR GUN 400°C SOLDERING IRON PROPAN BUTAN

HT2C401	220 W	12	48

EN Gas blow torch PL Palnik gazowy RU Газовая горелка UK Газовий пальник LT Dujinis degiklis LV Gāzes deglis ET Gaasipõleti SK Plynový horák CZ Plynový hořák



1,3 kW
PIEZO
GAS
PROPAN BUTAN
96 g/h

HT2C500	°C	10	100
	max. 1300°C		

EN Turbo propan hand-brenner PL Palnik gazowy RU Газовая горелка турбо UK Газовий пальник LT Dujinė litavimo lempa LV Gāzes lodlampa ET Gaasjootelamp SK Plynová spájkovacia lampka CZ Plynová páječí lampka



360°
3,3 kW
PROPAN
MAPP
TURBO
235 g/h
G1" F
G1" M

HT2C502	°C	1	20
	max. 2800°C		

EN Adapter fur propan hand-brenner PL Adapter do palników propan RU Адаптер для газовой горелки UK Адаптер для пропанових пальників LT Adapteris propano degikliams LV Adapteris propana degļiem ET Adapter propanapõletitele SK Adaptér pre propanové horáky CZ Adaptér pro propanové hořáky



G1" M x G7/16" F
G1" M
G7/16" M
for HT2C502 HT2C503

HT2C504	1	100
---------	---	-----

EN Gas burner PL Palnik gazowy RU Газовая горелка UK Газовий пальник LT Dujinė litavimo lempa LV Gāzes lodlampa ET Gaasjootelamp SK Plynová spájkovacia lampka CZ Plynová páječí lampka



1,0 kW
360°
BUTAN
PIEZO
GAS
LOCK
CAPACITY 15 ml

HT2C509	°C	10	60
	1300°C		

EN Gas soldering lamp PL Gazowa lampka lutownicza RU Газовая паяльная лампа UK Газова паяльна лампа LT Dujinė litavimo lempa LV Gāzes lodlampa ET Gaasjootelamp SK Plynová spájkovacia lampka CZ Plynová páječí lampka



360°
1,7 kW
PIEZO
PROPAN BUTAN
190 g
GAS
123 g/h

HT2C501	°C	1	20
	max. 850°C		

EN Turbo propan hand-brenner PL Palnik gazowy RU Газовая горелка турбо UK Газовий пальник LT Dujinė litavimo lempa LV Gāzes lodlampa ET Gaasjootelamp SK Plynová spájkovacia lampka CZ Plynová páječí lampka



360°
2,0 kW
PROPAN
MAPP
TURBO
PIEZO
G1" F
AUTO START/STOP
142 g/h
GAS

HT2C503	°C	1	20
	max. 2800°C		

EN Gas burner PL Palnik gazowy RU Газовая горелка UK Газовий пальник LT Dujinė litavimo lempa LV Gāzes lodlampa ET Gaasjootelamp SK Plynová spájkovacia lampka CZ Plynová páječí lampka



1,0 kW
360°
BUTAN
PIEZO
GAS

HT2C505	°C	10	100
	1300°C		

HÖGERT
technik

EN Building Tools

PL Narzędzia Budowlane

RU Строительные Инструменты

UK Будівельні Інструменти

LT Statybos Įrankiai

LV Celtniecības Instrumenti

ET Ehitustööriistad

SK Stavebné Nástroje

CZ Stavební Nářadí





HÖGERT

HÖGERT
teu...ik

HT3S204



HÖGERT

HT3B50P

EN Machinist hammer **PL** Młotek ślusarski **RU** Молоток кованый **UK** Слюсарний молоток **LT** Šaltkalvio plaktukas **LV** Atslēdznieka āmurs **ET** Lukksepaamer **SK** Zámočnícke kladivo **CZ** Zámečnické kladivo

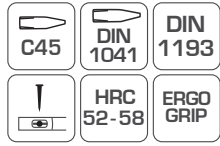

Folder	Weight	Head width	Head length	Head height	Head volume
HT3B001	100 g	82 × 15 mm	260 mm	12	120
HT3B003	300 g	105 × 23 mm	300 mm	6	60
HT3B005	500 g	118 × 27 mm	320 mm	6	36
HT3B008	800 g	130 × 33 mm	350 mm	6	24
HT3B010	1000 g	135 × 36 mm	360 mm	6	12
HT3B015	1500 g	145 × 42 mm	380 mm	6	12
HT3B020	2000 g	155 × 42 mm	400 mm	6	12

EN Machinist hammer **PL** Młotek ślusarski **RU** Молоток слесарный **UK** Слюсарний молоток **LT** Šaltkalvio plaktukas **LV** Atslēdznieka āmurs **ET** Lukksepaamer **SK** Zámočnícke kladivo **CZ** Zámečnické kladivo



Folder	Weight	Head width	Head length	Head height	Head volume
HT3B021	100 g	82 × 15 mm	260 mm	6	72
HT3B023	300 g	100 × 23 mm	278 mm	6	48
HT3B025	500 g	115 × 28 mm	290 mm	6	36
HT3B028	800 g	130 × 33 mm	350 mm	6	24
HT3B029	1000 g	135 × 36 mm	360 mm	6	12
HT3B038	1500 g	145 × 42 mm	380 mm	4	8
HT3B039	2000 g	155 × 47 mm	400 mm	4	8

EN Locksmith's hammer **PL** Młotek ślusarski **RU** Молоток слесарный **UK** Слюсарний молоток **LT** Šaltkalvio plaktukas **LV** Atslēdznieka āmurs **ET** Lukksepaamer **SK** Zámočnícke kladivo **CZ** Zámečnické kladivo



Folder	Weight	Head width	Head length	Head height	Head volume
HT3B095	3000 g	160 × 57 mm	885 mm	2	4
HT3B097	5000 g	185 × 70 mm	905 mm	2	4

EN Solid nail hammer **PL** Młotek ciesielski **RU** Молоток плотницкий **UK** Теслярський молоток **LT** Dailidės plaktukas **LV** Młotek ciesielski **ET** Puusepaamer **SK** Młotek ciesielski **CZ** Tesařské kladivo



Folder	Weight	Head width	Head length	Head height	Head volume
HT3B030	600 g	170 × 27 mm	330 mm	6	24

EN Solid nail hammer **PL** Młotek ciesielski **RU** Молоток плотницкий **UK** Теслярський молоток **LT** Dailidės plaktukas **LV** Namdara āmurs **ET** Puusepaamer **SK** Tesařské kladivo **CZ** Tesařské kladivo



Folder	Weight	Head width	Head length	Head height	Head volume
HT3B031	600 g	170 × 30 mm	330 mm	6	24

EN Monolithic carpentry hammer **PL** Młotek ciesielski monolityczny **RU** Молоток плотницкий монолитный **UK** Теслярський монолітний молоток **LT** Dailidės plaktukas monolitinis **LV** Namdara āmurs monolīts **ET** Monoliitne puusepaamer **SK** Monolitické tesařské kladivo **CZ** Monolitické tesařské kladivo



Folder	Weight	Head width	Head length	Head height	Head volume
HT3B094	600 g	180 × 27 mm	365 mm	6	24

EN Solid brick hammer **PL** Młotek murarski **RU** Молоток каменщика **UK** Мулярський молоток **LT** Mūrininko plaktukas **LV** Mūrnieka āmurs **ET** Müürihaamer **SK** Murárske kladivo **CZ** Zednické kladivo

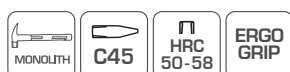

Folder	Weight	Head width	Head length	Head height	Head volume
HT3B033	600 g	170 × 31 mm	315 mm	6	24

EN Carpenter's hammer **PL** Młotek stolarski **RU** Молоток плотницкий **UK** Столярний молоток **LT** Staliaus plaktukas **LV** Galdnieka āmurs **ET** Tislerihaamer **SK** Stolárske kladivo **CZ** Truhlářské kladivo



Folder	Weight	Head width	Head length	Head height	Head volume
HT3B034	450 g	128 × 29 mm	285 mm	6	24



EN Carpenter's hammer **PL** Młotek stolarski **RU** Молоток столярный **UK** Столярний молоток **LT** Staliaus plaktukas **LV** Galdnieka āmurs **ET** Tisterihaamer **SK** Stolárske kladivo **CZ** Truhlářské kladivo







MONOLITH	C45	HRC 50-58	ERGO GRIP	HT3B035	450 g	132 x 31,5 mm	326 mm	6	24

EN Rubber mallet **PL** Młotek gumowy **RU** Молоток резиновый **UK** Гумовий молоток **LT** Guminis plaktukas **LV** Gumijas āmurs **ET** Kummihaamer **SK** Gumové kladivo **CZ** Gumové kladivo

BLACK	ERGO GRIP	HT3B041	450 g	95 x 60 mm	320 mm	6	24
		HT3B043	680 g	114 x 63 mm	334 mm	6	24
		HT3B046	900 g	126 x 68 mm	743 mm	6	24

EN Rubber mallet **PL** Młotek gumowy **RU** Молоток резиновый **UK** Гумовий молоток **LT** Guminis plaktukas **LV** Gumijas āmurs **ET** Kummihaamer **SK** Gumové kladivo **CZ** Gumové kladivo

WHITE BLACK	STREAKS FREE	ERGO GRIP	HT3B044	450 g	95 x 62 mm	275 mm	6	24

EN Dead blow hammer with fibreglass handle **PL** Młotek bezdrzewowy **RU** Молоток бездеревянный **UK** Бездерев'яний молоток **LT** Plaktukas be atarankos **LV** Āmurs bez atsitiņa **ET** Mittepõrkav vasar **SK** Bezzákladové kladivo **CZ** Bezzákladové kladivo



DEAD BLOW	ERGO GRIP	DEAD BLOW	HT3B091	680 g	92 x 42 mm	248 mm	6	24

EN Stonemason's hammer **PL** Młotek kamieniarski **RU** Кувалда **UK** Кувалда **LT** Skaldymo plaktukas **LV** Akmeņkaļa āmurs **ET** Kivitoõtemishaamer **SK** Kamenárske kladivo **CZ** Kamenické kladivo



C45	DIN 6475	HRC 50-58	ERGO GRIP	HT3B036	1000 g	95 x 40 mm	260 mm	6	12

EN Rubber mallet **PL** Młotek gumowy **RU** Молоток резиновый **UK** Гумовий молоток **LT** Guminis plaktukas **LV** Gumijas āmurs **ET** Kummihaamer **SK** Gumové kladivo **CZ** Gumové kladivo





BLACK	ERGO GRIP	HT3B045	800 g	120 x 73 mm	350 mm	6	24

EN Soft face hammer **PL** Młotek instalacyjny **RU** Молоток рихтовочный **UK** Монтажний молоток **LT** Santechninis plaktukas **LV** Gumijas āmurs **ET** Paigaldushaamer **SK** Inštalačné kladivo **CZ** Instalační kladivo



NO DAMAGE	ERGO GRIP	FIBERGLASS HANDLE	HT3B048	32 g	98 x 35 mm	255 mm	6	24

EN Rubber mallet **PL** Młotek gumowy **RU** Молоток резиновый **UK** Гумовий молоток **LT** Guminis plaktukas **LV** Gumijas āmurs **ET** Kummihaamer **SK** Gumové kladivo **CZ** Gumové kladivo

WHITE BLACK	STREAKS FREE	FIBERGLASS HANDLE	ERGO GRIP	HT3B052	680 g	115 x 65 mm	305 mm	6	24

EN Axe **PL** Siekiera **RU** Топор **UK** Сокира **LT** Kirvis **LV** Cirvis **ET** Kirves **SK** Sekera **CZ** Sekera



	Weight	Head Length	Head Width	Head Height	Box Qty	Box Qty
HT3B060	600 g	145 × 105 mm	360 mm	6	6	24
HT3B062	800 g	165 × 115 mm	380 mm	6	6	12
HT3B064	1000 g	175 × 125 mm	400 mm	6	6	12
HT3B066	1200 g	190 × 135 mm	450 mm	4	4	8

EN Axe **PL** Siekiera **RU** Топор **UK** Сокира **LT** Kirvis **LV** Cirvis **ET** Kirves **SK** Sekera **CZ** Sekera



	Weight	Head Length	Head Width	Head Height	Box Qty	Box Qty
HT3B069	2000 g	195 × 77 mm	700 mm	2	2	4

EN Axe **PL** Siekiera **RU** Топор **UK** Сокира **LT** Kirvis **LV** Cirvis **ET** Kirves **SK** Sekera **CZ** Sekera



	Weight	Head Length	Head Width	Head Height	Box Qty	Box Qty
HT3B070	600 g	148 × 105 mm	320 mm	6	6	24
HT3B071	800 g	165 × 115 mm	334 mm	6	6	12
HT3B072	1000 g	175 × 125 mm	334 mm	4	4	12
HT3B073	1250 g	190 × 135 mm	743 mm	4	4	8

EN Axe with handle **PL** Siekiera z klinem **RU** Топор-колун **UK** Сокира з клином **LT** Kirvis su pleištu **LV** Cirvis ar ķīli **ET** Kīluga kirves **SK** Sekera s klinom **CZ** Sekera s klinem



	Weight	Head Length	Head Width	Head Height	Box Qty	Box Qty
HT3B076	2000 g	185 × 77 mm	743 mm	2	2	4

EN Tin snips, straight cut **PL** Nożyce do blachy, proste **RU** Ножницы по металлу, прямые, прямые **UK** Ножци для листового заліза **LT** Žirkklės skardai **LV** Šķēres skārdam **ET** Plekikäärid **SK** Nožnice na plech **CZ** Nůžky na plech



	Length	Box Qty	Box Qty
HT3B500	250 mm	5	50

EN Tin snips, left cut **PL** Nożyce do blachy, lewe **RU** Ножницы по металлу, левые, изогнутые губки **UK** Ножци для листового заліза **LT** Žirkklės skardai **LV** Šķēres skārdam **ET** Plekikäärid **SK** Nožnice na plech **CZ** Nůžky na plech



	Length	Box Qty	Box Qty
HT3B501	250 mm	5	50

EN Tin snips, right cut **PL** Nożyce do blachy, prawe **RU** Ножницы по металлу, правые **UK** Ножци для листового заліза **LT** Žirkklės skardai **LV** Šķēres skārdam **ET** Plekikäärid **SK** Nožnice na plech **CZ** Nůžky na plech



	Length	Box Qty	Box Qty
HT3B502	250 mm	5	50

EN Offset tin snips, bent left **PL** Nożyce do blachy odgięte, lewe **RU** Ножницы для резки металла изогнутые, левые **UK** Ножци для листового заліза вигнуті **LT** Žirkklės skardai atlenktos **LV** Šķēres skārdam atliektās **ET** Paindega plekikäärid **SK** Ohýbacie nožnice na plech **CZ** Ohýbací nůžky na plech

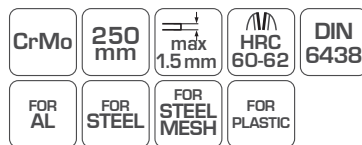

	Length	Box Qty	Box Qty
HT3B504	250 mm	5	30

EN Offset tin snips, bent right **PL** Nożyce do blachy odgięte, prawe **RU** Ножницы для резки листового металла, отогнутые правые **UK** Ножиці для листового заліза вигнуті **LT** Žirklės skardai atlenktos **LV** Šķēres skārdam atliektās **ET** Painutatud plekikäärid **SK** Ohýbacie nožnice na plech **CZ** Ohýbací nůžky na plech



CrMo	250 mm	max 1.5 mm	HRC 60-62	DIN 6438
FOR AL	FOR STEEL	FOR STEEL MESH	FOR PLASTIC	

HT3B505	250 mm	5	30
---------	--------	---	----

EN Pelican Tin snips **PL** Nożyce do blachy, Pelikan **RU** Ножницы для резки металла Пеликан **UK** Ножиці для листового заліза типу пелікан **LT** Žirklės skardai, Pelikan **LV** Šķēres skārdam, Pelikan **ET** Plekikäärid, Pelikan **SK** Nožnice na plech, Pelikan **CZ** Nůžky na plech, Pelikán



DIN 6438	HRC 55-60	max 1.0 mm
FOR AL	FOR STEEL MESH	FOR PLASTIC

HT3B509	300 mm	6	24
---------	--------	---	----

EN Bolt cutter **PL** Nożyce do prętów **RU** Болторез **UK** Ножиці для прутів **LT** Žirklės strypams **LV** Bāra šķēres **ET** Vardalõikur **SK** Nožnice na prúty **CZ** Nůžky na pruty



CrV	HRC 57-62
-----	-----------

HT3B523	5 mm	350 mm	1	30
HT3B524	6 mm	450 mm	1	20
HT3B525	8 mm	600 mm	1	10
HT3B526	10 mm	750 mm	1	5
HT3B527	12 mm	900 mm	1	5

EN Hydraulic cutter **PL** Obcinak hydrauliczny **RU** Гидравлические ножницы **UK** Гідравлічний різак **LT** Vamzdžių pjaustyklė **LV** Hidrauliskais griezejs **ET** Hüdrauliline lõikur **SK** Hydraulická rezačka **CZ** Hydraulická řezačka



STEEL	80 kN	4 - 16 mm	410 mm	HRC 50-58
-------	-------	-----------	--------	-----------

HT3B548	4 - 16 mm	1	1
---------	-----------	---	---

EN Tin snips, straight cut **PL** Nożyce do blachy, proste **RU** Ножницы для резки, прямые **UK** Ножиці для листового заліза **LT** Žirklės skardai **LV** Šķēres skārdam **ET** Plekikäärid **SK** Nožnice na plech **CZ** Nůžky na plech



DIN 6438	HRC 55-60	max 1.0 mm	FOR AL
FOR STEEL MESH	FOR PLASTIC		

HT3B506	260 mm	6	36
---------	--------	---	----

EN Bolt cutter **PL** Nożyce do prętów **RU** Болторез **UK** Ножиці для прутів **LT** Žirklės strypams **LV** Bāra šķēres **ET** Vardalõikur **SK** Nožnice na prúty **CZ** Nůžky na pruty



HT3B519	7 mm	350 mm	1	20
HT3B520	8 mm	450 mm	1	10
HT3B521	10 mm	600 mm	1	10
HT3B522	12 mm	750 mm	1	5

CrV	HRC 54-56	HRC ≤40
-----	-----------	---------

EN Mini bolt cutter **PL** Nożyce do drutu **RU** Кусачки для проводов **UK** Ножиці для дроту **LT** Žirklės vielai **LV** Šķēres stieplei **ET** Traadikäärid **SK** Nožnice na drôt **CZ** Nůžky na drát



Mn65	max Ø 3.5mm
------	-------------

HT3B540	210 mm	6	36
---------	--------	---	----

EN Wire brush, steel wire **PL** Szczotka stalowa **RU** Проволочная щетка, стальная проволока **UK** Сталева щітка **LT** Plieninis šepetys **LV** Tērauda birste **ET** Terashari **SK** Ocelová kefa **CZ** Ocelový kartáč



STEEL	ABS	ERGO GRIP	4x16
-------	-----	-----------	------

HT3B621	110 mm	250 mm	12	72
---------	--------	--------	----	----

EN Wire brush, steel wire **PL** Szczotka stalowa **RU** Проволочная щетка, стальная проволока **UK** Сталева щітка
LT Plieninis šepetys **LV** Tērauda birste **ET** Terashari **SK** Ocelová kefa **CZ** Ocelový kartáč



STAINLESS STEEL	ABS	ERGO GRIP	4x16	HT3B622	110 mm	250 mm	12	72
-----------------	-----	-----------	------	---------	--------	--------	----	----

EN Surform **PL** Zdzierak **RU** Рашиль **UK** Обдирний рубанок **LT** Grandiklis **LV** Skrāpis **ET** Rasper **SK** Škrabák
CZ Škrabák



STEEL	PVC	HT3B640	42 mm	140 mm	6	60
-------	-----	---------	-------	--------	---	----

EN Glass cutter tool **PL** Nóż do szkła **RU** Стеклезер **UK** Склопір **LT** Peilis stiklui **LV** Stikla nazis **ET** Klaasinuga
SK Nůž na sklo **CZ** Nůž na sklo



x6	CARBIDE	WOODEN HANDLE	GLASS	ERGO GRIP	HT3B670	130 mm	6	240
----	---------	---------------	-------	-----------	---------	--------	---	-----

EN Concrete chisel with hand guard **PL** Punktak z ostoną **RU** Кернер **UK** Кернер **LT** Žymeklis **LV** Punktsiis
ET Peitel **SK** Dierovač **CZ** Důlkovač



CrV	TPE	ERGO GRIP	HT3B708	4 mm	16 mm	255 mm	10	20
-----	-----	-----------	---------	------	-------	--------	----	----

EN Wire brush, brass wire **PL** Szczotka mosiężna **RU** Проволочная щетка, латунная проволока **UK** Щітка,
 латунь **LT** Šepetys, žalvarinis **LV** Birste, misiņš **ET** Messinghari **SK** Kefa, mosadz **CZ** Kartáč, mosaz



BRASS	ABS	ERGO GRIP	4x16	HT3B623	110 mm	250 mm	12	72
-------	-----	-----------	------	---------	--------	--------	----	----

EN Surform **PL** Zdzierak **RU** Рашиль **UK** Обдирний рубанок **LT** Grandiklis **LV** Skrāpis **ET** Rasper **SK** Škrabák
CZ Škrabák



STEEL	PVC	HT3B641	42 mm	250 mm	6	60
-------	-----	---------	-------	--------	---	----

EN Cold chisel with guard **PL** Przecinak ptaski z ostoną **RU** Зубило **UK** Зубило **LT** Kaltas **LV** Kalts **ET** Meisel
SK Sekáč **CZ** Sekáč



CrV	TPE	ERGO GRIP	HT3B700	19 mm	255 mm	10	20
-----	-----	-----------	---------	-------	--------	----	----

EN Chisel and punch set **PL** Punktaki **RU** Набор кернеров **UK** Кернери **LT** Žymekliai **LV** Punktsiisi **ET** Peitid
SK Dierovače **CZ** Důlkovače



CrV	x6	HT3B710	10 x 142 mm, 10 x 152 mm 2 x 140 mm, 3 x 152 mm 6 x 152 mm, 8 x 115 mm	6	36
-----	----	---------	--	---	----

EN Chisel and punch set **PL** Punktaki **RU** Набор кернеров **UK** Кернери **LT** Žymekliai **LV** Punktsīši **ET** Peitlid **SK** Dierovače **CZ** Důlkovače



CrV	x12	HT3B712	<ul style="list-style-type: none"> 10 x 140 mm, 12 x 150 mm, 16 x 170 mm 1,5 x 150 mm, 3 x 150 mm, 4 x 150 mm, 5 x 150 mm, 6 x 150 mm, 8 x 150 mm 2 x 140 mm, 6 x 100 mm, 8 x 115 mm 	6	12
-----	-----	---------	---	---	----

EN Cold chisel **PL** Przelcinak **RU** Зубило **UK** Зубило **LT** Kaltas **LV** Kalts **ET** Meisel **SK** Sekáč **CZ** Sekáč



CrV	55-60 HRC	STRONG	HT3B721	10 x 8 x 142 mm	25	200
			HT3B722	13 x 10 x 150 mm	25	200
			HT3B723	16 x 13 x 150 mm	25	200

EN Center punch **PL** Punktak **RU** Кернер **UK** Кернер **LT** Žymekliai **LV** Punktsītis **ET** Peitel **SK** Dierovač **CZ** Důlkovač



CrV	55-60 HRC	STRONG	HT3B728	6 x 10 x 102 mm	25	200
			HT3B729	8 x 11 x 115 mm	25	200

EN Half-round metal file **PL** Pilnik do metalu półokrągły **RU** Напильник по металлу полукруглый **UK** Напилок по металу півкруглий **LT** Dildė metalui, pusiau apvali **LV** Vīle metālam pusapaļa **ET** Metalliviil poolümar **SK** Polgulatý pilník na kov **CZ** Půlkulatý pilník na kov



T12 STEEL	ERGO GRIP	#2	200 mm	HT3B801	200 mm	10	60
FOR STEEL	FOR PLASTIC	SEMICIRCLE					

EN Chisel and punch set **PL** Wybijaki i przecinaki **RU** Зубила и пробойники **UK** Пуансоны і зубила **LT** Išmušikliai ir kirstukai **LV** Caurumsīši un kalti **ET** Stantsid ja meislid **SK** Razníky a sekáče **CZ** Razníky a sekáče



CrV	x5	55-60 HRC	STRONG	HT3B713	<ul style="list-style-type: none"> 12 x 9,5 x 130 mm 5 x 9,5 x 130 mm 4 x 9,5 x 150 mm 3,5 x 9,5 x 120 mm 4 x 9,5 x 120 mm 	10	40
-----	----	-----------	--------	---------	---	----	----

EN Pin punch **PL** Wybijk **RU** Пробойник **UK** Пробійник конічний **LT** Išmušiklis **LV** Caurumsītis **ET** Stants **SK** Razník **CZ** Razník



CrV	55-60 HRC	STRONG	HT3B724	3 x 8 x 152 mm	25	200
			HT3B725	4 x 8 x 152 mm	25	200
			HT3B726	5 x 8 x 152 mm	25	200
			HT3B727	6 x 10 x 152 mm	25	200

EN Flat metal file **PL** Pilnik do metalu płaski **RU** Напильник по металлу плоский **UK** Напилок по металу плоский **LT** Dildė metalui, plokščia **LV** Vīle metālam plakana **ET** Metalliviil lame **SK** Plochéy pilník na kov **CZ** Plochéy pilník na kov



T12 STEEL	ERGO GRIP	#2	200 mm	HT3B800	200 mm	10	60
FOR STEEL	FOR PLASTIC	FLAT CONVERTIBLE					

EN Round metal file **PL** Pilnik do metalu okrągły **RU** Напильник по металлу круглый **UK** Напилок по металу круглий **LT** Dildė metalui, apvali **LV** Vīle metālam apaļa **ET** Metalliviil ümar **SK** Okrúhly pilník na kov **CZ** Kulatý pilník na kov



T12 STEEL	ERGO GRIP	#2	200 mm	HT3B802	200 mm	10	60
FOR STEEL	FOR PLASTIC	Ø8 mm	CIRCLE				

EN Triangular metal file **PL** Pilnik do metalu trójkątny **RU** Напильник по металлу треугольный **UK** Напилек по металлу трикутний **LT** Dildė metalui, trikampė **LV** Vīle metālam trīsstūrveida **ET** Metalliviil kolmnurkne **SK** Trojuholníkový pilník na kov **CZ** Trojúhelníkový pilník na kov



T12 STEEL ERGO GRIP #2 200 mm

FOR STEEL FOR PLASTIC TRIANGLE

HT3B804	200 mm	10	60

EN Needle file **PL** Pilniki iglaki do metalu **RU** Надфили **UK** Надфілі по металу **LT** Adatinės dildės metalui **LV** Adatvīles metālam **ET** Teemantiviilid, nõelviilid **SK** Ihlové pilníky na kov **CZ** Jehlové pilníky na kov

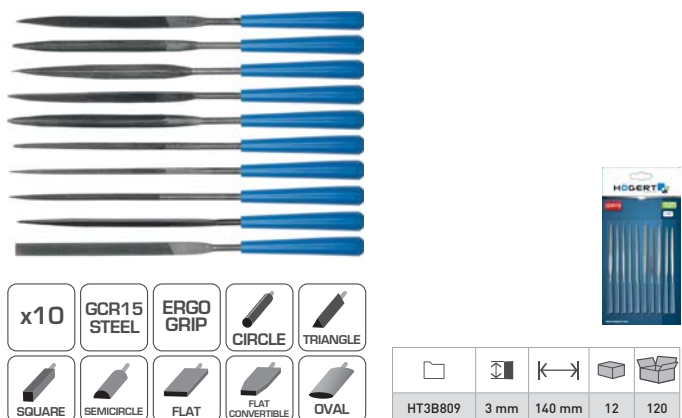

x10 GCR15 STEEL ERGO GRIP CIRCLE TRIANGLE

SQUARE SEMICIRCLE FLAT FLAT CONVERTIBLE OVAL

HT3B809	3 mm	140 mm	12	120

EN Half-round wood rasp **PL** Tarnik do drewna półokrągły **RU** Рашиль по дереву полукруглый **UK** Рашиль по дереву півкруглий **LT** Bružiklis medienai, pusiau arpatas **LV** Koka rīve pusapaļa **ET** Puiduraspel, poolümar **SK** Polguľatá rašpľa na drevo **CZ** Půlkulatá rašple na dřevu



ERGO GRIP 200 mm SEMICIRCLE

HT3B811	200 mm	10	60

EN Crowbars **PL** Łom sześciokątny **RU** Лом шестигранный **UK** Шестикутний лом **LT** Šešiakampis laužtuvas **LV** Sešstūru laužnis **ET** Raudkang, kuusnurkne **SK** Šesthranné páčidlo **CZ** Šestihenné páčidlo



FORGED

HT3B880	16 × 450 mm	1	12
HT3B881	18 × 600 mm	1	12
HT3B882	19 × 750 mm	1	10

EN Diamond needle file **PL** Pilniki iglaki diamentowe **RU** Напильник алмазный **UK** Надфілі алмазні **LT** Adatinės dildės, deimantinės **LV** Dimantu adatvīles **ET** Teemantiviilid, nõelviilid **SK** Ihlové diamantové pilníky **CZ** Jehlové diamantové pilníky



x5 A3 STEEL ERGO GRIP 50 mm Ø3 mm

CIRCLE TRIANGLE SQUARE SEMICIRCLE FLAT

HT3B808	3 mm	140 mm	12	240

EN Flat wood rasp **PL** Tarnik do drewna płaski **RU** Рашиль по дереву плоский **UK** Рашиль по дереву плоский **LT** Bružiklis medienai, plokščias **LV** Koka rīve plakana **ET** Puiduraspel, lame **SK** Plochá rašpľa na drevo **CZ** Plochá rašple na dřevu



ERGO GRIP 200 mm FLAT

HT3B810	200 mm	10	60

EN Chisel **PL** Dłuto **RU** Долото **UK** Долото **LT** Kaltas **LV** Dzeltens **ET** Peitel **SK** Dláto **CZ** Dláto



CrV DIN 5139 WOODEN HANDLE ERGO GRIP 140 mm

HT3B841	8 mm	6	36
HT3B842	10 mm	6	36
HT3B843	12 mm	6	36
HT3B845	16 mm	6	36
HT3B848	20 mm	6	36
HT3B850	25 mm	6	36
HT3B852	32 mm	6	36

EN Carpenter's pincers **PL** Obcegi do gwoździ **RU** Клещи для гвоздей **UK** Кліщі-обцењки **LT** Replės vinims **LV** Knaibles naglām **ET** Naelatangid **SK** Kliešte na klnce **CZ** Kliešte na hřebíky



CrV HRC 58-62 ERGO GRIP

HT1P350	180 mm	6	60

EN Rabbit pincers PL Szczypce tynkarskie RU Клещи для штукатурных работ UK Кліщі штукатурні LT Tinkuotojo replės LV Apmetēja knaibles ET Krovhimistangid SK Ometacie kliešte CZ Omitací kleště



CrV HRC 58-62 ERGO GRIP

HT1P356	250 mm	6	36	
HT1P358	300 mm	6	36	

EN Profile shaping pliers, curved PL Szczypce do kształtowania profili, odgięte RU Щипцы для формирования профилей, изогнутые UK Кліщі для формування профілів, відігнуті LT Replės profiliams formuoti, atlenktos LV Profilu formēšanas knaibles, atliektās ET Profiilitangid, painutatud SK Kliešte na tvarovanie profilov, ohnuté CZ Kleště na tvarování profilů, ohnuté



210 mm 80x35 mm

HT1P392	210 mm	2	12	

EN F-clamp PL Ścisk stolarski RU Струбцина столярная UK Столярний затискач LT Stalius spaustus LV Galdnieka spīles ET Puusepaklamber SK Stolárska zvierka CZ Truhlářská svěrka



DIN 5117 STEEL

HT3B902	150 x 50 mm	1	50	
HT3B904	250 x 50 mm	1	50	
HT3B906	300 x 80 mm	1	30	
HT3B908	300 x 120 mm	1	20	
HT3B909	500 x 120 mm	1	10	
HT3B910	800 x 120 mm	1	6	
HT3B920	1000 x 120 mm	1	6	
HT3B921	1200 x 120 mm	1	6	
HT3B922	1500 x 120 mm	1	6	

EN Ratchet bar clamp and spreader PL Ścisk automatyczny RU Струбцина столярная быстрозажимная UK Затискач струбцина LT Automatinis spaustus LV Automātiskās spīles ET Automaatlamber SK Automatická zvierka CZ Automatická svěrka



PA6 TPR STEEL BAR

		A	B	C	D		
HT3B935	100	34	73	183	12	120	
HT3B936	150	63	146	360	6	24	
HT3B937	300	63	146	510	6	24	
HT3B938	450	63	146	660	6	12	
HT3B939	600	63	146	810	6	12	
HT3B940	900	63	146	1110	6	12	

EN Pliers for connecting profiles PL Szczypce do łączenia profili RU Зажим для соединения профилей UK Кліщі для з'єднання профілів LT Replės profiliams jungti LV Knaibles profilu savienošānai ET Tangid profiilide ühendamiseks SK Kliešte na spájanie profilov CZ Kleště na spojování profilů



GR15 STEEL max 0.5-0.8 mm 275 mm

HT1P390	275 mm	6	24	

EN Profile shaping pliers, straight PL Szczypce do kształtowania profili, proste RU Щипцы для формирования профилей, прямые UK Кліщі для формування профілів, прямі LT Replės profiliams formuoti, tiesios LV Profilu formēšanas knaibles, taisnās ET Profiilitangid, sirgēd SK Kliešte na tvarovanie profilov, rovné CZ Kleště na tvarování profilů, rovné

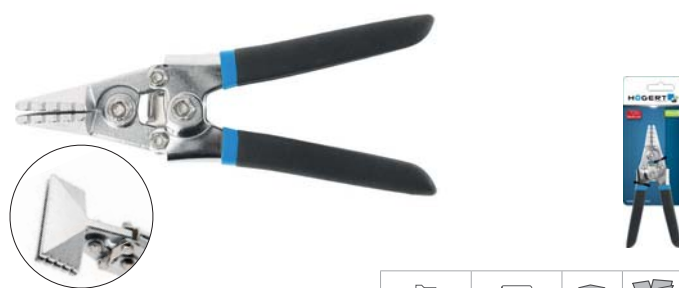

210 mm 80x35 mm 150x35 mm

HT1P393	210 mm	2	12	
HT1P394	210 mm	2	12	

EN Steel forged F-clamp PL Ścisk stalowy odkuwany RU Струбцина столярная кованая UK Кований сталевий затискач LT Plieninis spaustus, kaldintas LV Tērauda spīles, kaltas ET Sepistatud terasklamber SK Kovaná stolárska zvierka CZ Kovaná truhlářská svěrka



FORGED STEEL

HT3B911	160 x 80 mm	10	30	
HT3B912	200 x 80 mm	10	30	
HT3B913	250 x 80 mm	10	30	
HT3B914	300 x 80 mm	10	30	
HT3B915	450 x 80 mm	10	20	
HT3B916	400 x 120 mm	1	10	
HT3B917	500 x 120 mm	1	10	
HT3B918	600 x 120 mm	1	10	

EN Spring clamp PL Ścisk sprężynowy RU Зажим пружинный UK Пружинний затискач LT Spyruoklinis spaustus LV Atsperu spīles ET Vedruklamber SK Pružinová zvierka CZ Pružinová svěrka



x2 PE DURABLE SPRING max 38 mm

HT3B944	110 mm	12	72	

EN Spring clamp PL Ścisk sprężynowy RU Зажим пружинный UK Пружинний затискач LT Spryuoklinis spaustuvas LV Atsperu spīles ET Vedrukklamber SK Pružinová zvierka CZ Pružinová svěrka



HT3B946	165 mm	20	120

EN Angle clamp PL Ścisk kątowy RU Угловой зажим UK Кутовий затискач LT Kampinis spaustuvas LV Leņķa spīles ET Nurgaklamber SK Uhlóvá zvierka CZ Úhlová svěrka

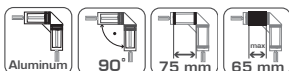

HT3B960	75 mm	1	20

EN Hand saw PL Piła ręczna RU Пила ручная по дереву UK Ручна пила LT Rankinis pjūklas LV Rokas zāģis ET Käsisaag SK Ručná píla CZ Ruční píla

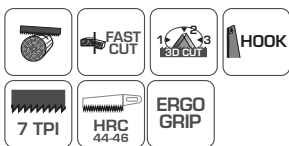

HT3S202	400 mm	10	60
HT3S204	450 mm	10	40
HT3S206	500 mm	10	40

EN Compass saw PL Piła otwornica RU Ножовка UK Пила для отворів LT Siauras rankinis pjūklas LV Caurumu zāģis ET Augusaag SK Píla dierovka CZ Píla děrovka



HT3S234	300 mm	10	60

EN Ratchet-lock spring clamp PL Ścisk zapadkowy RU Струбцина с трещоткой UK Храповий затискач LT Spaustuvas su svirtimi LV Spīles ar sprīdu ET Pörkklamber SK Račňová zvierka CZ Ráčňová svěrka



HT3B950	100 mm	25 mm	12	96
HT3B952	150 mm	35 mm	12	96
HT3B954	200 mm	45 mm	12	48

EN Clamp corner band strap PL Ścisk taśmowy RU Угловой зажим ленточный UK Стрічковий затискач LT Juostinis spaustuvas LV Lentas spīles ET Lintklamber SK Pásmová zvierka CZ Pásmová svěrka



HT3B963	4 m	1	20

EN Back saw PL Piła grzbietnica RU Ножовка пазовочная UK Ножівка з обушком LT Rankinis skersinis pjūklas LV Rokas zāģis ET Nurgasaag SK Čapovacia píla CZ Píla hřbetovka



HT3S232	350 mm	10	40

EN Jab saw PL Piła do płyt G/K RU Ножовка для гипсокартонных плит UK Пила по гіпсокартону LT Pjūklas gipskartonio plokštėms LV Zāģis gipskartona plāksnēm ET Kipsplaatide saag SK Píla na SDK CZ Píla na SDK



HT3S238	150 mm	10	60

EN Hacksaw PL Piła do metalu RU Ножовка по металлу UK Пила по металлу LT Pjūklas metalui LV Zāģis metālam ET Metallisaeg SK Pila na kov CZ Pila na kov



HT35270	300 mm	6	24

EN Universal bow saw PL Piła kabłąkowa RU Ножовка универсальная UK Бугельна пила LT Lankinis pjūklas LV Lokzāģis ET Vibusaag SK Oblúková pila CZ Oblouková pila



HT35277	300 mm	1	12

EN Hacksaw blades PL Brzeszczyty do metalu RU Полотно по металлу UK Полотно по металлу LT Geležtės metalui LV Asmeņi metālam ET Metallisaeg terad SK Pílové listy na kov CZ Pílové listy na kov

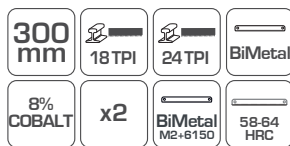

HT35285	300 x 12,7 mm	18	40	400
HT35286	300 x 12,7 mm	24	40	400

EN Carpenter's pencil PL Ołówek stolarski RU Карандаш столярный UK Столярний олівець LT Stalius pieštukas LV Galdnieka zīmulis ET Puusepapliats SK Tesárska ceruzka CZ Tesářská tužka



HT3B770	250 mm	1	960

EN Mini hacksaw PL Uchwyt z piłą do metalu RU Ручка с пилой по металлу UK Тримач з пилою по металлу LT Laikiklis su pjūkle metalui LV Rokturis ar metāla zāģi ET Käepide metallisaega SK Držák s pílou na kov CZ Držák s pílou na kov

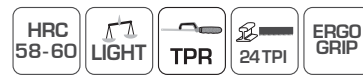

HT35274-D	300 mm	12	48

EN Hacksaw blades PL Brzeszczyty do metalu RU Полотно по металлу UK Полотно по металлу LT Geležtės metalui LV Asmeņi metālam ET Metallisaeg terad SK Pílové listy na kov CZ Pílové listy na kov



HT35280	300 x 12,5 mm	24	144

EN Mitre box PL Skrzynka uciowska RU Стуло UK Навксіник (стуло) LT Pjovimo dėžė LV Kaste leņķu zāģēšanai ET Mitrakast SK Pokosnica CZ Pokosnice

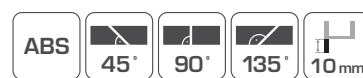
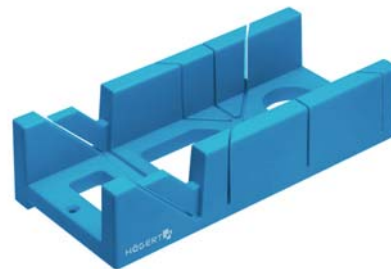

HT35295	300 x 140 x 80 mm	1	24

EN Masonry pencil PL Ołówek murarski RU Карандаш каменщика UK Мулярський олівець LT Mūrininko pieštukas LV Mūrnieka zīmulis ET Müürimistööde pliats SK Murárska ceruzka CZ Zednická tužka



HT3B772	250 mm	1	960

EN Glass pencil **PL** Ołówek do szkła **RU** Карандаш для стекла **UK** Олівець до скла **LT** Pieštukas stiklui **LV** Zīmulis stiklam **ET** Klaasipliats **SK** Ceruzka na sklo **CZ** Tužka na sklo



HT3B771	250 mm	1	960

EN Technical chalk **PL** Kreda techniczna **RU** Мел технический **UK** Технічна крейда **LT** Techninė kreida **LV** Tehniskais krīts **ET** Märgistuskrīti **SK** Technická krieda **CZ** Technická křída



HT3B775		120 mm	1	50
HT3B776		120 mm	1	50
HT3B777		120 mm	1	50
HT3B778		120 mm	1	50

EN Magnetic welding holder **PL** Magnetyczny kątownik spawalniczy **RU** Магнитный держатель для сварки **UK** Магнітний кутник для зварювання **LT** Magnetinis suvirintojo kampuois **LV** Magnētiskais metinātāja leņķis **ET** Magnetiline keevitusnurgik **SK** Magnetický zvrací uholník **CZ** Magnetický svařovací úhelník

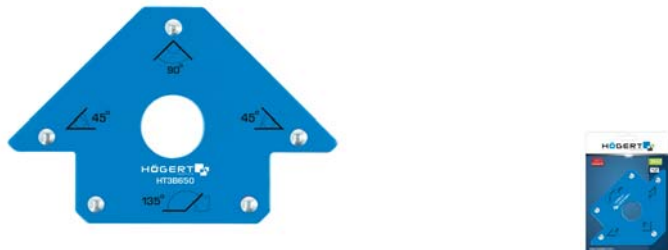

HT3B650	34 kg	6	24
HT3B651	22,5 kg	6	24

EN Magnetic welding holder **PL** Magnetyczny kątownik spawalniczy **RU** Магнитный держатель для сварки **UK** Магнітний кутник для зварювання **LT** Magnetinis suvirintojo kampuois **LV** Magnētiskais metinātāja leņķis **ET** Magnetiline keevitusnurgik **SK** Magnetický zvrací uholník **CZ** Magnetický svařovací úhelník



HT3B660	36,2 kg	6	24

EN Permanent marker **PL** Marker permanenty **RU** Перманентный маркер **UK** Перманентний маркер **LT** Permanentinis žymeklis **LV** Permanentais marķieris **ET** Veekindel marker **SK** Permanentný značkováč **CZ** Permanentní značkováč



HT3B774	95 mm	2	6

EN Profile gauge **PL** Wzornik profili **RU** шаблон профиля **UK** Шаблон профілю **LT** Profilių šablonas **LV** Profilu veidne **ET** Profiline šabloon **SK** Vzorkovník profilov **CZ** Vzorčí profilů



HT4M218	275 mm	10	40

EN Magnetic welding holder **PL** Magnetyczny kątownik spawalniczy **RU** Магнитный держатель для сварки **UK** Магнітний кутник для зварювання **LT** Magnetinis suvirintojo kampuois **LV** Magnētiskais metinātāja leņķis **ET** Magnetiline keevitusnurgik **SK** Magnetický zvrací uholník **CZ** Magnetický svařovací úhelník

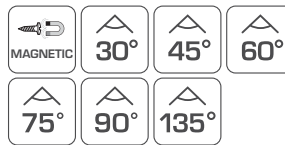

HT3B655	34 kg	8	16
HT3B656	22,5 kg	6	24
HT3B657	11,5 kg	6	48

EN Magnetic welding holder **PL** Magnetyczny kątownik spawalniczy **RU** Магнитный держатель для сварки **UK** Магнітний кутник для зварювання **LT** Magnetinis suvirintojo kampuois **LV** Magnētiskais metinātāja leņķis **ET** Magnetiline keevitusnurgik **SK** Magnetický zvrací uholník **CZ** Magnetický svařovací úhelník



HT3B665	9 kg	6	24

EN Caulking gun **PL** Wyciskacz masy plastycznej **RU** Пистолет пластиковой массы **UK** Витискач пластичної маси **LT** Plastinės masės pistoletas **LV** Plastiskas masas pistole **ET** Plastilise massi press **SK** Žmýkačka na tuby a kartuše **CZ** Extrudér hmoty

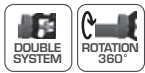

HT4R402	225 mm	1	24

EN Caulking gun **PL** Wyciskacz masy plastycznej **RU** Пистолет пластиковой массы **UK** Витискач пластичної маси **LT** Plastinės masės pistoletas **LV** Plastiskas masas pistole **ET** Plastilise massi press **SK** Žmýkačka na tuby a kartuše **CZ** Extrudér hmoty



HT4R405	225 mm	1	20

EN Foam gun **PL** Pistolet do pianki montażowej **RU** Пистолет для монтажной пены **UK** Пистолет для монтажної піни **LT** Montavimo putų pistoletas **LV** Montāžas putu pistole **ET** Püstol paigaldusvahule **SK** Pištoľ na montážnu penu **CZ** Pistole na montážní penu



HT4R422	340 mm	200 mm	1	20

EN Foam gun **PL** Pistolet do pianki montażowej **RU** Пистолет для монтажной пены **UK** Пистолет для монтажної піни **LT** Montavimo putų pistoletas **LV** Montāžas putu pistole **ET** Püstol paigaldusvahule **SK** Pištoľ na montážnu penu **CZ** Pistole na montážní penu



HT4R425	320 mm	195 mm	1	20

EN Switch cabinet key **PL** Kluczyk uniwersalny do szafek **RU** Ключ для электрошкафов **UK** Ключі для електрошкafових **LT** Universalus raktas spintoms **LV** Universāla atslēga skapjiem **ET** Universaalvõti kappidele **SK** Univerzálný kľúč do skriniek **CZ** Univerzální klíč do skříněk

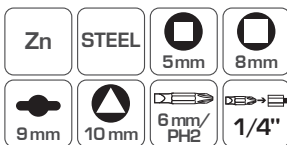

HT1W760	76 mm	20	200

EN Switch cabinet key **PL** Kluczyk uniwersalny do szafek **RU** Ключ для электрошкафов **UK** Ключі для електрошкafових **LT** Universalus raktas spintoms **LV** Universāla atslēga skapjiem **ET** Universaalvõti kappidele **SK** Univerzálný kľúč do skriniek **CZ** Univerzální klíč do skříněk

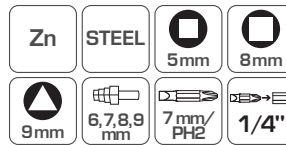

HT1W761	85 mm	20	200



EN Measuring Tools

PL Narzędzia Pomiarowe

RU Измерительные Инструменты

UK Вимірювальні Інструменти

LT Matavimo Įrankiai

LV Mērīšanas Instrumenti

ET Mõõteriistad

SK Meracie Nástroje

CZ Měřicí Nástroje

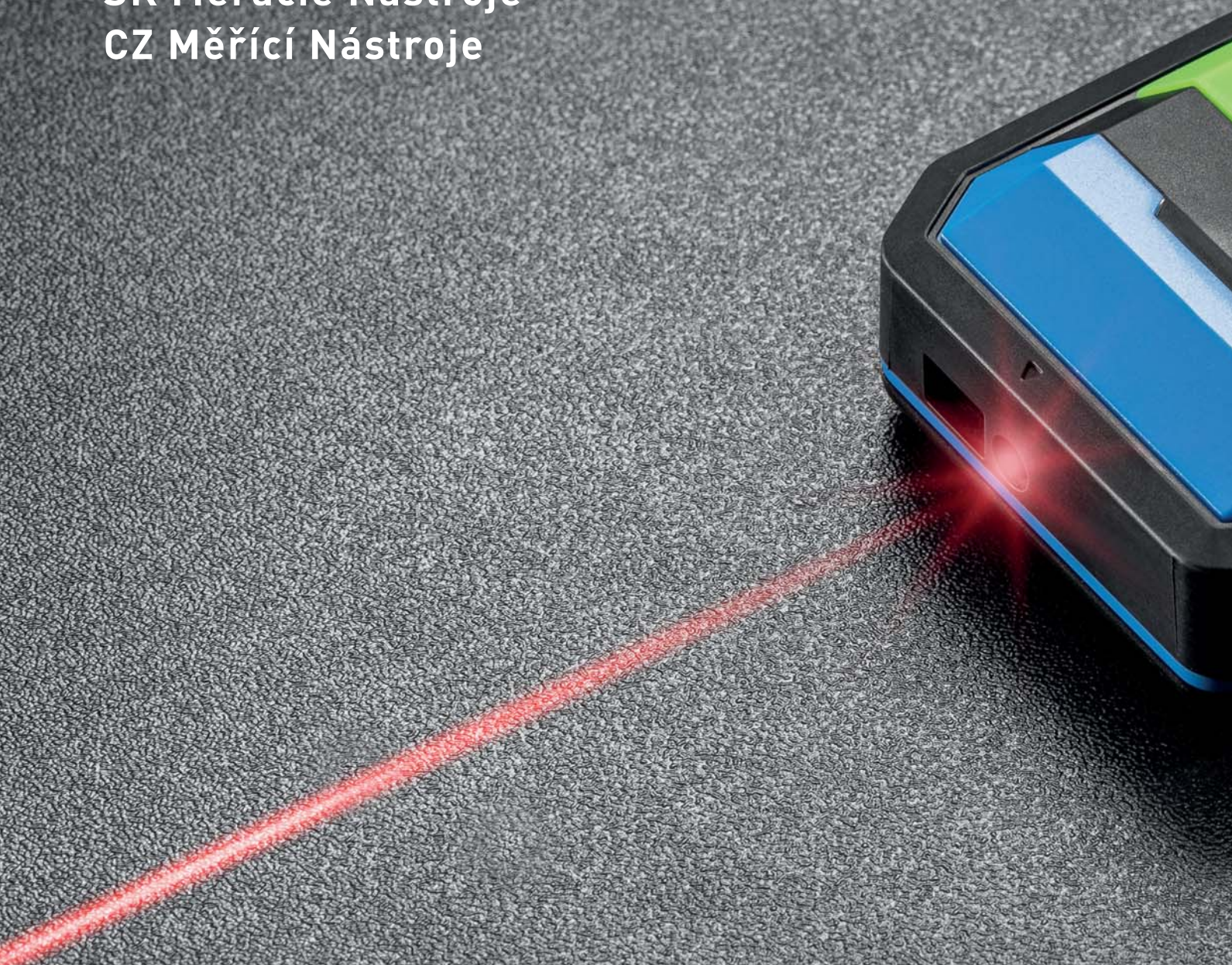



EN Tape measure PL Miara zwijana RU Рулетка UK Рулетка LT Matavimo ruletė LV Izvelkama mērlente ET Mõõdulint SK Zvinovací meter CZ Svinovací metr

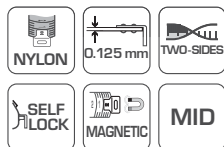

HT4M438	↔ 5 m ↓ 25 mm	4	24

EN Tape measure PL Miara zwijana RU Рулетка UK Рулетка LT Matavimo ruletė LV Izvelkama mērlente ET Mõõdulint SK Zvinovací meter CZ Svinovací metr

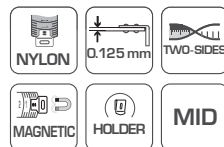

HT4M437	↔ 5 m ↓ 19 mm	6	48

EN Tape measure PL Miara zwijana RU Рулетка UK Рулетка LT Matavimo ruletė LV Izvelkama mērlente ET Mõõdulint SK Zvinovací meter CZ Svinovací metr

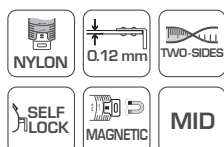

HT4M400	↔ 3 m ↓ 16 mm	12	120
HT4M401	↔ 5 m ↓ 19 mm	12	120
HT4M402	↔ 8 m ↓ 25 mm	6	60

EN Tape measure PL Miara zwijana RU Рулетка UK Рулетка LT Matavimo ruletė LV Izvelkama mērlente ET Mõõdulint SK Zvinovací meter CZ Svinovací metr



HT4M423	↔ 3 m ↓ 16 mm	12	120
HT4M425	↔ 5 m ↓ 19 mm	12	96

EN Tape measure PL Miara zwijana RU Рулетка UK Рулетка LT Matavimo ruletė LV Izvelkama mērlente ET Mõõdulint SK Zvinovací meter CZ Svinovací metr



HT4M426	↔ 5 m ↓ 25 mm	6	60
HT4M428	↔ 8 m ↓ 25 mm	6	48

EN Tape measure PL Miara zwijana RU Рулетка UK Рулетка LT Matavimo ruletė LV Izvelkama mērlente ET Mõõdulint SK Zvinovací meter CZ Svinovací metr



HT4M405	↔ 3 m ↓ 16 mm	12	120
HT4M406	↔ 5 m ↓ 19 mm	12	120
HT4M407	↔ 8 m ↓ 25 mm	6	60

EN Steel tape measure PL Miara stalowa zwijana RU Стальная рулетка UK Сталева рулетка LT Plieņinē matavimo ruletė LV Izvelkama tērauda mērlente ET Terasest mõõdulint SK Ocelový zvinovací meter CZ Ocelový svinovací metr



HT4M432	↔ 3 m ↓ 16 mm	12	120
HT4M433	↔ 5 m ↓ 19 mm	12	72
HT4M434	↔ 8 m ↓ 25 mm	6	48

EN Steel tape measure PL Miara stalowa zwijana RU Стальная рулетка UK Сталева рулетка LT Plieņinē matavimo ruletė LV Izvelkama tērauda mērlente ET Terasest mõõdulint SK Ocelový zvinovací meter CZ Ocelový svinovací metr



HT4M435	↔ 5 m ↓ 19 mm	12	72

EN Tape measure PL Miara zwijana RU Рулетка UK Рулетка LT Matavimo ruletė LV Izvelkama mērlente ET Mõõdulint SK Zvinovací meter CZ Svinovací metr



HT4M436	←→5 m	25 mm	6	72
---------	-------	-------	---	----

EN Tape measure PL Miara zwijana RU Рулетка UK Рулетка LT Matavimo ruletė LV Izvelkama mērlente ET Mõõdulint SK Zvinovací meter CZ Svinovací metr



HT4M409	←→3 m	16 mm	12	120
HT4M410	←→5 m	19 mm	12	120
HT4M411	←→8 m	25 mm	6	60

EN Steel tape measure PL Miara stalowa zwijana RU Стальная рулетка UK Сталева рулетка LT Plieņinē matavimo ruletė LV Izvelkama tērauda mērlente ET Terasest mõõdulint SK Ocelový zvinovací meter CZ Ocelový svinovací metr



HT4M429	←→3 m	16 mm	12	120
HT4M430	←→5 m	19 mm	12	72
HT4M431	←→8 m	25 mm	6	48

EN Steel tape measure PL Taśma miernicza stalowa RU Мерная лента стальная UK Сталева вимірювальна стрічка LT Matavimo juosta plieņinē LV Tērauda mērlente ET Terasest mõõdulint SK Ocelové meracie pásmo CZ Ocelové měřicí pásmo

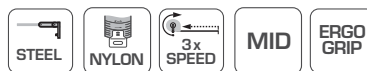

HT4M473	←→30 m	9,5 mm	10	40
---------	--------	--------	----	----

EN Steel tape measure PL Taśma miernicza stalowa RU Мерная лента UK Сталева вимірювальна стрічка LT Matavimo juosta plieņinē LV Tērauda mērlente ET Terasest mõõdulint SK Ocelové meracie pásmo CZ Ocelové měřicí pásmo



HT4M475	←→50 m	12,5 m	10	20
---------	--------	--------	----	----

EN Fibreglass measure PL Taśma miernicza z włókna szklanego RU Мерная лента из стекловолокна UK Вимірювальна стрічка зі скловолокна LT Matavimo juosta iš stiklo pluošto LV Stikla šķiedras mērlente ET Klaaskiust mõõdulint SK Meracie pásmo zo sklenených vláken CZ Měřicí pásmo ze skleněných vláken



HT4M476	←→10 m	15 mm	1	60
HT4M477	←→20 m	15 mm	1	60
HT4M478	←→30 m	15 mm	1	40
HT4M479	←→50 m	15 mm	1	30

EN Laser Distance Meter PL Dalmierz laserowy RU Дальномер лазерный UK Лазерний дальномір LT Lazerinis tolimatis LV Lāzera tālmērs ET Lasermõõdik SK Laserový diaľkomer CZ Laserový dálkoměr



HT4M322	40 m	1	60
HT4M323	60 m	1	60
HT4M324	80 m	1	40

EN Wooden tape measure PL Miara drewniana składana RU Метр складной деревянный UK Дерев'яний складний метр LT Medinė matavimo ruletė LV Salokāmais koka mērs ET Kokkupandav puitmõõdulint SK Drevený skladací meter CZ Dřevěný skládací metr



HT4M261-D	←→1 m	2,3 mm	16 mm	20	200
-----------	-------	--------	-------	----	-----

EN Wooden tape measure PL Miara drewniana składana RU Метр складной деревянный UK Дерев'яний складаний метр LT Medinė matavimo ruletė LV Salokāmāis koka mērs ET Kokkupandav puitmõõdulint SK Drevný skladačí meter CZ Dřevěný skladačí metr



HT4M262	←→ 2 m ↓ 2,3 mm ↗ 16 mm	10	100

EN Vernier caliper PL Suwmiarka RU Штангенциркуль UK Штангенциркуль LT Stankmatis LV Bīdmērs ET Nihiņ SK Posuvné meradlo CZ Posuvné měřítko



HT4M270	↖ 150 mm ←→ 230 mm	10	50

EN Digital caliper PL Suwmiarka cyfrowa RU Электронный штангенциркуль UK Цифровий штангенциркуль LT Skaitmeninis stankmatis LV Digitālais bīdmērs ET Digitaalnihiņ SK Digitālnie posuvné meradlo CZ Digitální posuvné měřítko

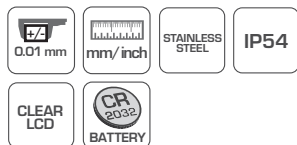

HT4M274	↖ 150 mm ←→ 230 mm	10	50

EN Aluminium carpenter square PL Kątownik aluminiowy RU Угольник столярный алюминиевый UK Столярний кутник LT Stalius kampuoitis LV Galdnieka leņķis ET Tisleri nurgik SK Stolársky uholník CZ Truhlářský úhelník



HT4M202	←→ 250 mm ↓ 190 mm	1	100
HT4M203	←→ 350 mm ↓ 190 mm	12	60
HT4M206	←→ 450 mm ↓ 190 mm	1	100

EN Square gauge PL Kątownik stolarski RU Угольник разметочный UK Столярний кутник LT Stalius kampuoitis LV Galdnieka leņķis ET Tisleri nurgik SK Stolársky uholník CZ Truhlářský úhelník



HT4M214	300 x 4,5 mm	6	24

EN Carpenter square PL Kątownik ciesielski RU Угольник разметочный UK Столярний кутник LT Dailīdēs kampuoitis LV Namdara leņķis ET Puusepanurgik SK Tesársky uholník CZ Tesařský úhelník

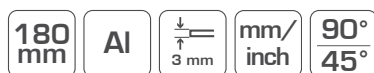

HT4M215	180 x 3 mm	12	60

EN Carpenter square PL Kątownik ciesielski z poziomnicą RU Столярный угольник с уровнем UK Столярний кутник з рівнем LT Stalius kampuoitis su gulsčiuku LV Galdnieka leņķis ar līmenrādi ET Tisleri nurgik loodiga SK Stolársky uholník s vodováhou CZ Truhlářský úhelník s vodováhou



HT4M216	185 x 4 mm	12	60

EN Combination square PL Kątownik stolarski z poziomnicą RU Столярный угольник с уровнем UK Столярний кутник з рівнем LT Stalius kampuoitis su gulsčiuku LV Galdnieka leņķis ar līmenrādi ET Tisleri nurgik loodiga SK Stolársky uholník s vodováhou CZ Truhlářský úhelník s vodováhou



HT4M217	300 mm/12"	10	60

EN Spirit level **PL** Poziomnica **RU** Уровень **UK** Рівень **LT** Gulščiuikas **LV** Līmeņrādis **ET** Lood **SK** Vodováha **CZ** Vodováha

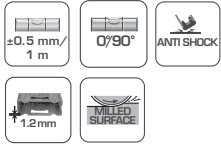

HT4M001-D	↔20 cm ↕ 5,65 cm ↗ 2,1 cm	30	60

EN Aluminium level, vertical view **PL** Poziomnica aluminiowa z widokiem pionowym **RU** Уровень алюминиевый, вертикальный вид **UK** Алюмінієвий рівень з вертикальним оглядом **LT** Aluminiu gulščiuikas su vertikaliu vaizdu **LV** Alumīnija līmeņrādis ar vertikālu skatu **ET** Aluminiiumist lood vertikaalvaatega **SK** Hliníková vodováha s vertikálnym náhľadom **CZ** Hliníková vodováha s vertikálním náhľadem

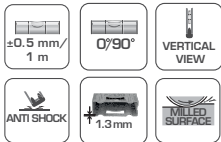

HT4M003	23 cm	1	24

EN Spirit level **PL** Poziomnica **RU** Уровень **UK** Рівень **LT** Gulščiuikas **LV** Līmeņrādis **ET** Lood **SK** Vodováha **CZ** Vodováha

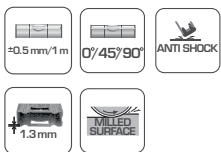

HT4M006	↔60 cm ↕ 5,65 cm ↗ 2,1 cm	1	30
HT4M008	↔80 cm ↕ 5,65 cm ↗ 2,1 cm	1	20
HT4M010	↔100 cm ↕ 5,65 cm ↗ 2,1 cm	1	20
HT4M012	↔120 cm ↕ 5,65 cm ↗ 2,1 cm	1	20
HT4M015	↔150 cm ↕ 5,65 cm ↗ 2,1 cm	1	20
HT4M020	↔200 cm ↕ 5,65 cm ↗ 2,1 cm	1	20

EN Profile detector with hygrometer **PL** Wykrywacz profili z higrometrem **RU** Детектор скрытых конструкций и проводки с гигрометром **UK** Детектор профілів з гігрометром **LT** Profilių detektorius su higrometru **LV** Profilu detektors ar higrometru **ET** Profilidetektor hügromeetriaga **SK** Detektor profilov s hygrometrom **CZ** Detektor profilů s hygrometrem

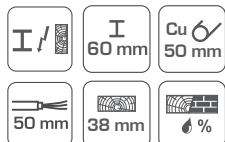

HT4M341	113 g	1	20

EN Spirit level torpedo **PL** Poziomnica torpedo **RU** Уровень Торпедо **UK** Рівень типу торпедо **LT** Gulščiuikas torpedo **LV** Līmeņrādis torpedo **ET** Torpedo-lood **SK** Vodováha torpedo **CZ** Vodováha torpédo

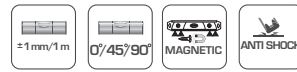

HT4M040	↔22 cm ↕ 4,72 cm ↗ 2,0 cm	1	50

EN Aluminium level, vertical view **PL** Poziomnica aluminiowa z widokiem pionowym **RU** Уровень алюминиевый, вертикальный вид **UK** Алюмінієвий рівень з вертикальним оглядом **LT** Aluminiu gulščiuikas su vertikaliu vaizdu **LV** Alumīnija līmeņrādis ar vertikālu skatu **ET** Aluminiiumist lood vertikaalvaatega **SK** Hliníková vodováha s vertikálnym náhľadom **CZ** Hliníková vodováha s vertikálním náhľadem

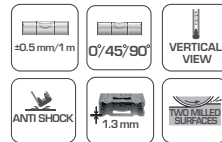

HT4M005	40 cm	1	30
HT4M007	60 cm	1	20
HT4M009	80 cm	1	20
HT4M011	100 cm	1	20
HT4M013	120 cm	1	20
HT4M016	150 cm	1	20
HT4M021	200 cm	1	10

EN Profile detector **PL** Wykrywacz profili **RU** Детектор скрытых конструкций и проводки **UK** Детектор профілів **LT** Profilių detektorius **LV** Profilu detektors **ET** Profilidetektor **SK** Detektor profilov **CZ** Detektor profilů

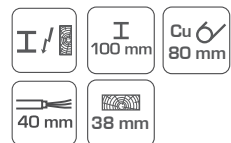

HT4M340	122 g	1	20

EN Profile detector with laser distance meter **PL** Wykrywacz profili z dalmierzem laserowym **RU** Детектор скрытых конструкций и проводки с лазерным дальномером **UK** Детектор профілів з лазерним дальноміром **LT** Profilių detektorius su lazeriniu tolimatčiu **LV** Profilu detektors ar lāzera tālmēru **ET** Profilidetektor laserimõõdikuga **SK** Detektor profilov s laserovým diaľkomerom **CZ** Detektor profilů s laserovým dálkoměrem

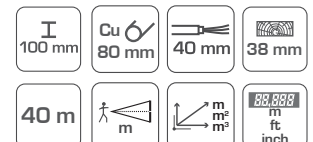

HT4M342	118 g	1	20

EN Cutting Tools

PL Narzędzia Tnące

RU Режущий Инструмент

UK Різучий Інструмент

LT Pjaustymo Įrankiai

LV Griešanas Instrumenti

ET Lõiketööriistad

SK Rezacie Nástroje

CZ Řezné Nástroje



Brass/Bronze IDEAL Super/Aluminium Messing/ Bronze / Ири/Купер/Алюминий/Медь

HOBERT

**Cu
Al**

Ø 125 mm

1.6 mm

HOBERT

Ø 125 mm

1.4 mm

16.200 min⁻¹

**GRANITE
CERAMICS**

040

010

160712
hobert.com

Алмаз/Ири/Купер/Алюминий/Медь
diamond blade
Iri/Al/Kupier/Aluminiy/Med
алмазная алмазная
алмазный диск



EN Masonry drill bit **PL** Wiertło do betonu **RU** Сверло по бетону **UK** Свердло по бетону **LT** Grąžtas betonui **LV** Betona urbis **ET** Betooniuur **SK** Vrták do betónu **CZ** Vrták do betonu



	Ø	↔	↔	📦	📦
HT7D915	6	110 mm	60 mm	100	400
HT7D916	6	160 mm	110 mm	80	320
HT7D917	6	210 mm	160 mm	60	240
HT7D918	6	260 mm	210 mm	50	200
HT7D923	8	160 mm	110 mm	80	320
HT7D924	8	210 mm	160 mm	50	200
HT7D925	8	260 mm	210 mm	50	200
HT7D929	10	160 mm	110 mm	60	240
HT7D930	10	210 mm	160 mm	50	200
HT7D931	10	260 mm	210 mm	50	200
HT7D933	10	460 mm	410 mm	30	120
HT7D934	10	600 mm	550 mm	20	80
HT7D937	12	210 mm	150 mm	50	200

	Ø	↔	↔	📦	📦
HT7D938	12	260 mm	200 mm	40	160
HT7D941	12	460 mm	400 mm	25	100
HT7D942	12	600 mm	540 mm	15	60
HT7D945	14	260 mm	200 mm	30	120
HT7D950	14	600 mm	540 mm	15	60
HT7D955	16	460 mm	400 mm	15	60
HT7D956	16	600 mm	540 mm	10	40
HT7D960	18	460 mm	400 mm	10	40
HT7D961	18	600 mm	540 mm	10	40
HT7D964	20	460 mm	400 mm	10	40
HT7D965	20	600 mm	540 mm	5	20
HT7D973	24	600 mm	540 mm	5	20



EN Masonry drill bit **PL** Wiertło do betonu **RU** Сверло по бетону **UK** Свердло по бетону **LT** Grąžtas betonui **LV** Urbis betonam **ET** Betooniuur **SK** Vrták do betónu **CZ** Vrták do betonu



	Ø	↔	↔	📦	📦
HT6D201	4,0	110 mm	50 mm	50	300
HT6D202	5,0	110 mm	50 mm	50	300
HT6D203	5,0	160 mm	90 mm	60	180
HT6D204	6,0	110 mm	50 mm	50	32
HT6D205	6,0	160 mm	90 mm	60	180
HT6D206	6,0	210 mm	135 mm	50	150
HT6D207	6,0	260 mm	185 mm	50	150
HT6D209	8,0	160 mm	90 mm	60	180
HT6D210	8,0	210 mm	135 mm	50	150
HT6D213	10,0	160 mm	90 mm	50	150
HT6D214	10,0	260 mm	185 mm	50	150
HT6D215	10,0	350 mm	280 mm	25	100

	Ø	↔	↔	📦	📦
HT6D218	12,0	160 mm	90 mm	50	150
HT6D220	12,0	260 mm	185 mm	50	150
HT6D224	12,0	600 mm	490 mm	20	80
HT6D226	14,0	260 mm	185 mm	40	120
HT6D231	14,0	600 mm	490 mm	1	50
HT6D233	16,0	260 mm	185 mm	25	75
HT6D236	16,0	600 mm	490 mm	10	40
HT6D237	18,0	260 mm	185 mm	15	45
HT6D240	18,0	600 mm	490 mm	10	40
HT6D242	20,0	600 mm	490 mm	5	40
HT6D248	24,0	600 mm	490 mm	1	20



EN Masonry drill bit set **PL** Zestaw wiertel do betonu **RU** Набор сверл по бетону **UK** Набір свердел по бетону **LT** Betono grąžtų rinkinys **LV** Betona urbjū komplekts **ET** Betooniuuride komplekt **SK** Súprava vrtákov do betónu **CZ** Sada vrtáků do betonu

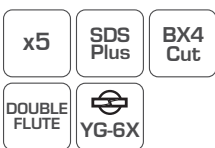

	Ø	↔	↔	📦	📦
HT6D370	5,0	110 mm	50 mm	5	30
	6,0	110 mm	50 mm		
	6,0	160 mm	90 mm		
	8,0	160 mm	90 mm		
	10,0	160 mm	90 mm		

EN Flat chisel **PL** Dłuto płaskie **RU** Зубило плоское **UK** Плоске долото **LT** Plokščias kaltas **LV** Plakans kalts **ET** Lapik peitel **SK** Ploché dláto **CZ** Ploché dláto



	📏	📦	📦
HT6D281	20 x 14 x 250 mm	1	75
HT6D282	40 x 14 x 250 mm	1	75

EN Pointed chisel **PL** Dłuto szpicak **RU** Зубило пикообразное **UK** Загострене долото **LT** Smailius kaltas **LV** Kalts piķis **ET** Punktpeitel **SK** Špicaté dláto **CZ** Dláto s hrotem

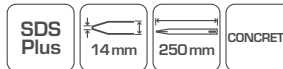

	📏	📦	📦
HT6D280	14 x 250 mm	1	80

EN Gouge chisel **PL** Dłuto do bruzdowania **RU** Зубило канавочное **UK** Долото для борозни **LT** Kaltas freza **LV** Kalts gropfrēze **ET** Peitel süvenditeks **SK** Sekáč **CZ** Dláto na sekáč

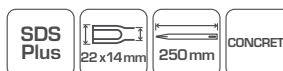

	📏	📦	📦
HT6D284	22 x 14 x 250 mm	1	50

EN Adapter for hole saw drill bits **PL** Adapter do otworńcy **RU** Адаптер для коронок **UK** Перехідник для коронок **LT** Adapteris skylių grąžtai **LV** Adapteris caurumu urbim **ET** Augusae adapter **SK** Adaptér pre rezačku otvorov **CZ** Adaptér pro děrovku



HT6D470	110 mm	1	100
---------	--------	---	-----

EN Diamond hole saw **PL** Otwornica widiowa **RU** Коронка алмазная по бетону **UK** Коронка зубчата **LT** Karbido skylių grąžtas **LV** Karbida caurumu urbis **ET** Augusaag volframkarbiidiga **SK** Rezačka otvorov s karbidovou špičkou **CZ** Diamantová děrovka

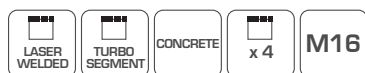

HT6D476	67 mm	1	25
HT6D478	82 mm	1	25

EN Pointed chisel **PL** Dłuto punktak **RU** Зубило пикообразное **UK** Перфораторне долото **LT** Kaltas žymeklis **LV** Kalts punktītis **ET** Meisel **SK** Dierovacie dláto **CZ** Důlkovač

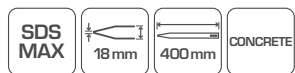

HT6D290	18 x 400 mm	1	25
---------	-------------	---	----

EN Adapter for hole saw drill bits **PL** Adapter do otworńcy **RU** Адаптер для коронок по бетону **UK** Перехідник для коронок **LT** Adapteris skylių grąžtai **LV** Adapteris caurumu urbim **ET** Augusae adapter **SK** Adaptér pre rezačku otvorov **CS** Adaptér pro děrovku



HT6D492	160 mm	1	50
---------	--------	---	----

EN Adapter for hole saw drill bits **PL** Adapter do otworńcy **RU** Адаптер для коронок по бетону **UK** Перехідник для коронок **LT** Adapteris skylių grąžtai **LV** Adapteris caurumu urbim **ET** Augusae adapter **SK** Adaptér pre rezačku otvorov **CZ** Adaptér pro děrovku



HT6D490	110 mm	1	100
---------	--------	---	-----

EN Carbide hole-saw drill bits **PL** Otwornica widiowa **RU** Коронка твердсплавная по бетону **UK** Коронка зубчата **LT** Karbido skylių grąžtas **LV** Karbida caurumu urbis **ET** Augusaag volframkarbiidiga **SK** Rezačka otvorov s karbidovou špičkou **CZ** Diamantová děrovka

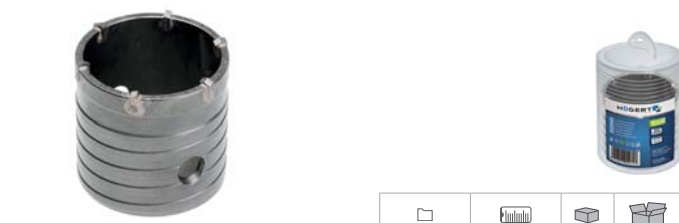

HT6D484	65 mm	1	40
HT6D486	67 mm	1	20
HT6D487	80 mm	1	20
HT6D489	83 mm	1	20

EN Flat chisel **PL** Dłuto płaskie **RU** Зубило плоское **UK** Плоска стамеска **LT** Plokščias kaltas **LV** Plakans kalts **ET** Lapik peitel **SK** Ploché dláto **CS** Ploché dláto

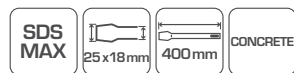

HT6D291	25 x 18 mm	1	25
HT6D292	50 x 18 mm	1	25

EN Masonry drill bit **PL** Wiertło do betonu **RU** Сверло по бетону **UK** Свердло по бетону **LT** Grąžtas betonui **LV** Urbis betonam **ET** Betooniipuur **SK** Vrták do betónu **CS** Vrták do betonu



HT6D380	4,0	75 mm	45 mm	100	400
HT6D381	5,0	85 mm	45 mm	100	400
HT6D382	6,0	100 mm	60 mm	100	400
HT6D383	6,0	150 mm	100 mm	50	400
HT6D384	8,0	120 mm	75 mm	50	400
HT6D385	8,0	200 mm	140 mm	50	200
HT6D388	10,0	120 mm	75 mm	50	200
HT6D389	10,0	200 mm	140 mm	50	200
HT6D392	12,0	120 mm	75 mm	50	200

EN Masonry drill bit set **PL** Zestaw wiertel do betonu **RU** Набор сверл по бетону **UK** Набір свердел по бетону **LT** Betono grąžty rinkinys **LV** Betona urbju komplekts **ET** Betoonipuuride komplekt **SK** Súprava vrtákov do betónu **CS** Sada vrtáků do betonu



□	∅	↔	↔	▢	▢
HT6D378	4 mm	75 mm		6	60
	5 mm	85 mm			
	6 mm	100 mm			
	8 mm	120 mm			
	10 mm	120 mm			

EN Metal drill bit set **PL** Zestaw wiertel **RU** Набор сверл **UK** Набір свердел **LT** Grąžty rinkinys **LV** Urbju komplekts **ET** Puurikomplekt **SK** Súprava vrtákov **CS** Sada vrtáků

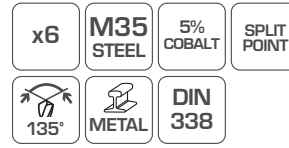

□	∅	↔	↔	▢	▢
HT6D186	2,0	49 mm	24 mm	6	60
	3,0	61 mm	33 mm		
	4,0	75 mm	43 mm		
	5,0	86 mm	52 mm		
	6,0	93 mm	57 mm		
	8,0	117 mm	75 mm		

EN Metal drill bit **PL** Wiertło do metalu **RU** Сверло по металлу **UK** Свердло по металу **LT** Grąžtas metalui **LV** Urbis metālam **ET** Metallii puur **SK** Vrták do kovu **CS** Vrták do kovu



□	∅	↔	↔	▢	▢
HT6D802	1,0	34 mm	12 mm	50	300
HT6D807	1,5	40 mm	18 mm	50	300
HT6D812	2,0	49 mm	24 mm	50	300
HT6D817	2,5	57 mm	30 mm	50	300
HT6D822	3,0	61 mm	33 mm	50	300
HT6D824	3,2	65 mm	36 mm	50	300
HT6D825	3,3	65 mm	36 mm	50	300
HT6D827	3,5	70 mm	39 mm	50	300
HT6D832	4,0	75 mm	43 mm	50	300
HT6D834	4,2	75 mm	43 mm	10	100
HT6D837	4,5	80 mm	47 mm	10	100
HT6D840	4,8	86 mm	52 mm	10	100
HT6D842	5,0	86 mm	52 mm	10	100
HT6D844	5,2	86 mm	52 mm	10	100
HT6D847	5,5	93 mm	57 mm	10	100
HT6D852	6,0	93 mm	57 mm	10	100
HT6D854	6,2	101 mm	63 mm	10	60

□	∅	↔	↔	▢	▢
HT6D857	6,5	101 mm	63 mm	10	60
HT6D862	7,0	109 mm	69 mm	10	60
HT6D867	7,5	109 mm	69 mm	10	60
HT6D872	8,0	117 mm	75 mm	10	60
HT6D874	8,2	117 mm	75 mm	10	60
HT6D877	8,5	117 mm	75 mm	10	60
HT6D882	9,0	125 mm	81 mm	10	60
HT6D887	9,5	125 mm	81 mm	10	60
HT6D892	10	133 mm	87 mm	10	40
HT6D893	10,2	133 mm	87 mm	10	40
HT6D894	10,5	133 mm	87 mm	10	40
HT6D895	11,0	142 mm	94 mm	10	40
HT6D896	11,5	142 mm	94 mm	10	40
HT6D897	12,0	151 mm	101 mm	10	40
HT6D898	12,5	151 mm	101 mm	10	40
HT6D899	13,0	151 mm	101 mm	10	40

EN Metal drill bit **PL** Wiertło do metalu **RU** Сверло по металлу **UK** Свердло по металу **LT** Grąžtas metalui **LV** Urbis metālam **ET** Metallii puur **SK** Vrták do kovu **CS** Vrták do kovu



□	∅	↔	↔	▢	▢
HT6D103	1,0	34 mm	12 mm	1	100
HT6D104	1,5	40 mm	18 mm	1	100
HT6D105	2,0	49 mm	24 mm	1	100
HT6D108	2,5	57 mm	30 mm	1	100
HT6D109	3,0	61 mm	33 mm	1	100
HT6D111	3,2	65 mm	36 mm	1	80
HT6D112	3,5	70 mm	39 mm	1	80
HT6D114	4,0	75 mm	43 mm	1	80
HT6D116	4,2	75 mm	43 mm	1	80
HT6D117	4,5	80 mm	47 mm	1	80
HT6D119	5,0	86 mm	52 mm	1	80

□	∅	↔	↔	▢	▢
HT6D122	5,5	93 mm	57 mm	1	60
HT6D123	6,0	93 mm	57 mm	1	60
HT6D126	6,5	101 mm	63 mm	1	60
HT6D127	7,0	109 mm	69 mm	1	60
HT6D129	8,0	117 mm	75 mm	1	60
HT6D132	9,0	125 mm	81 mm	1	40
HT6D134	10,0	133 mm	87 mm	1	40
HT6D137	11,0	142 mm	94 mm	1	40
HT6D139	12,0	151 mm	101 mm	1	40
HT6D141	13,0	151 mm	101 mm	1	40

EN Metal drill bit set **PL** Zestaw wiertel do metalu **RU** Набор сверл по металлу **UK** Набір свердел по металу **LT** Metalo grąžty rinkinys **LV** Metāla urbju komplekts **ET** Metallii puuride komplekt **SK** Súprava vrtákov do kovu **CS** Sada vrtáků do kovu

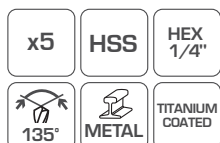

□	∅	↔	↔	▢	▢
HT6D180	4,0	95 mm	43 mm	10	100
	5,0	106 mm	52 mm		
	6,0	113 mm	57 mm		
	8,0	117 mm	75 mm		
	10,0	133 mm	87 mm		

EN Two steps drill bit **PL** Wiertło dwustopniowe **RU** Сверло двухступенчатое **UK** Двоступенева дріль **LT** Dvieju pakopų grąžtas **LV** Divu pakāpju urbis **ET** Kaheastmeline puur **SK** Dvojstupňový vrták **CS** Dvoustupňový vrták



□	∅	↔	↔	▢	▢
HT6D330	6,5/9,5 mm	85 mm	42 mm	10	200

EN Glass and tile drill bit **PL** Wiertło do szkła i ceramiki **RU** Сверло для стекла и керамической плитки **UK** Сверло для скла та кераміки **LT** Grąžtas stiklui ir keramikai **LV** Urbis stiklam un keramikai **ET** Puur klaasi ja keraamika jaoks **SK** Vrták do skla a keramiky **CS** Vrták do skla a keramiky



	□	∅	↔	⊞	⊞
HT6D084		4,0	65 mm	50	200
HT6D085		5,0	68 mm	50	200
HT6D086		6,0	72 mm	50	200
HT6D088		8,0	80 mm	50	200
HT6D090		10,0	90 mm	50	200

EN Drill saw bits set **PL** Zestaw wiertel – pit **RU** Набор сверл фрезерных **UK** Набор свердел – пилок **LT** Grąžtų – pjūklų rinkinys **LV** Urbju – zāģu komplekts **ET** Puuride – saagide komplekt **SK** Súprava vrtákov – pil **CS** Sada vrtáků – pil



	□	∅	↔	↔	⊞	⊞
HT6D336		5,0 mm		73 mm	40	160
		6,0 mm	84 mm	84 mm		
		8,0 mm	92 mm	92 mm		

EN Step drill **PL** Wiertło stopniowe **RU** Сверло ступенчатое **UK** Ступінчасте сверло **LT** Pakopinis grąžtas **LV** Daudzpakāpiju urbis **ET** Astmikpuur **SK** Stupňovitý vrták **CS** Stupňovitý vrták



	□	∅	⊞	⊞
HT6D321		4-12 mm	10	100
HT6D322		4-20 mm	10	100
HT6D323		4-32 mm	10	100

EN Step drill **PL** Wiertło stopniowe **RU** Сверло ступенчатое **UK** Ступінчасте сверло **LT** Pakopinis grąžtas **LV** Daudzpakāpiju urbis **ET** Astmikpuur **SK** Stupňovitý vrták **CZ** Stupňovitý vrták



	□	∅	⊞	⊞
HT6D324		4-39 mm	10	50

EN Step drill set **PL** Zestaw wiertel stopniowych **RU** Набор ступенчатых сверл **UK** Набор свердел ступеневих **LT** Pakopinių grąžtų rinkinys **LV** Daudzpakāpiju urbiu komplekts **ET** Astmikpuuride komplekt **SK** Súprava stupňovitých vrtákov **CS** Sada stupňovitých vrtáků

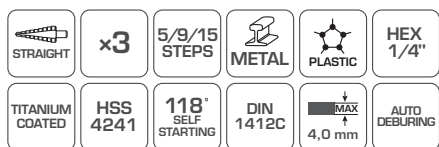

	□	∅	⊞	⊞
HT6D325		4-12 mm, 4-20 mm, 4-32 mm	10	50

EN Step drill spiral **PL** Wiertła stopniowe spiralne **RU** Ступенчатое сверло со спиральной канавкой **UK** Ступінчасті спіральні свердла **LT** Spiraliniai pakopiniai grąžtai **LV** Spirālveida daudzpakāpiju urbi **ET** Spiraalsed astmikpuurid **SK** Stupňovité vrtáky špirálové **CS** Stupňovité vrtáky špirálové

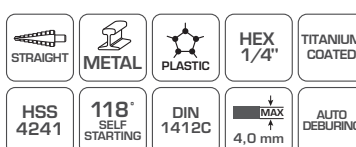

	□	∅	⊞	⊞
HT6D326		4-32 mm	10	100

EN Wood drill bit **PL** Wiertło do drewna **RU** Сверло по дереву **UK** Свердло по дереву **LT** Grąžtas medienai **LV** Urbis kokam **ET** Puidupuur **SK** Vrták do dřeva **CS** Vrták do dřeva

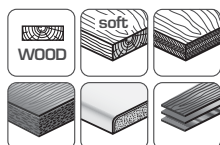

	□	∅	↔	⊞	⊞
HT6D523		3,0	60 mm	60	240
HT6D524		4,0	70 mm	60	240
HT6D525		5,0	85 mm	60	240
HT6D526		6,0	90 mm	60	240
HT6D527		7,0	105 mm	60	240
HT6D528		8,0	110 mm	60	240
HT6D530		10,0	120 mm	60	240

EN Wood drill bit **PL** Wiertło topatkowe **RU** Сверло пилчатое **UK** Свердло лопаткове **LT** Mentinis grąžtas **LV** Lāpstveida urbis **ET** Labapuur **SK** Lopatkový vrták **CS** Lopatkový vrták



	□	∅	↔	⊞	⊞
HT7D110		10	152 mm	50	200
HT7D112		12	152 mm	50	200
HT7D114		14	152 mm	50	200
HT7D116		16	152 mm	50	200
HT7D118		18	152 mm	50	200
HT7D120		20	152 mm	50	200
HT7D122		22	152 mm	50	200
HT7D124		24	152 mm	50	200
HT7D125		25	152 mm	50	200
HT7D128		28	152 mm	50	200
HT7D130		30	152 mm	50	200
HT7D132		32	152 mm	50	200
HT7D135		35	152 mm	50	200
HT7D138		38	152 mm	50	200
HT7D140		40	152 mm	50	200



EN Auger drill bit **PL** Wiertło spiralne do drewna **RU** Сверло спиральное по дереву **UK** Сверло по дереву **LT** Spiralinis grąžtas medienai **LV** Spirālveida urbis kokam **ET** Spiraalpuur puidule **SK** Špiralový vrták do dřeva **CZ** Spirální vrták do dřeva

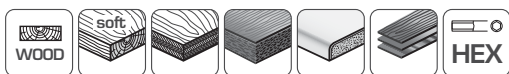

	□	∅	↔	↔	📦	📦
HT6D541	6,0	250 mm	180 mm	50	200	
HT6D543	8,0	250 mm	180 mm	50	200	
HT6D544	8,0	400 mm	310 mm	50	200	
HT6D545	10,0	250 mm	180 mm	50	100	
HT6D546	10,0	400 mm	310 mm	25	100	
HT6D547	12,0	250 mm	180 mm	50	100	
HT6D548	12,0	400 mm	310 mm	25	100	
HT6D549	14,0	250 mm	180 mm	50	100	
HT6D550	14,0	400 mm	310 mm	25	50	

	□	∅	↔	↔	📦	📦
HT6D551	16,0	250 mm	180 mm	25	100	
HT6D552	16,0	400 mm	310 mm	25	50	
HT6D553	18,0	250 mm	180 mm	25	50	
HT6D554	18,0	400 mm	310 mm	25	50	
HT6D555	20,0	250 mm	180 mm	25	50	
HT6D556	20,0	400 mm	310 mm	25	50	
HT6D557	22,0	250 mm	180 mm	25	50	
HT6D558	22,0	400 mm	310 mm	25	50	

EN Extension **PL** Przedłużka do wiertła łopatkowych **RU** Удлинитель для первого сверла **UK** Подовжувач для бурових долоток **LT** Pailginimas mentiniams grąžtams **LV** Lāpstveida urbju pagarinātājs **ET** Pikendaja labapuuriidele **SK** Nadstavec pre lopatkové vrtáky **CZ** Nástavec pro lopatkové vrtáky

EN Hex shank stubby drill bit **PL** Wiertło do drewna **RU** Сверло по дереву **UK** Сверло по дереву **LT** Grąžtas medienai **LV** Urbis kokam **ET** Puidupuur **SK** Vrták do dřeva **CZ** Vrták do dřeva



	□	↔	📦	📦
HT7D158	150 mm	50	200	



	□	∅	↔	↔	📦	📦
HT6D344	4,0 mm	60 mm	35 mm	50	250	
HT6D345	5,0 mm	60 mm	35 mm	50	250	
HT6D346	6,0 mm	60 mm	35 mm	50	250	
HT6D348	8,0 mm	60 mm	35 mm	50	250	

EN Forstner bit **PL** Wiertło puszkowe **RU** Фреза для глухих отверстий **UK** Конічне сверло **LT** Kūginis grąžtas **LV** Koniskais urbis **ET** Kooniline puurtsik **SK** Kónický vrták **CZ** Kónický vrták

EN Countersink drill bit **PL** Wiertła do konfirmatów **RU** Сверло под конфирмат **UK** Сверло під конфірма **LT** Konfirmatorių grąžtai **LV** Urbji konfirmātiem **ET** Puurid kruvidele **SK** Vrtáky do konfirmátov **CZ** Vrtáky do konfirmátů



	□	∅	↔	↔	📦	📦
HT6D310	15	93,5 mm	8 mm	10	100	
HT6D312	20	93,5 mm	8 mm	10	100	
HT6D314	25	93,5 mm	8 mm	10	100	
HT6D316	26	93,5 mm	8 mm	10	100	
HT6D317	30	93,5 mm	8 mm	10	100	
HT6D320	35	93,5 mm	10 mm	10	100	



	□	∅	↔	↔	📦	📦
HT6D504	4,5 mm	90 mm	50 mm	10	250	
HT6D505	5,0 mm	90 mm	50 mm	10	250	

EN Bi-metal hole saw **PL** Otwornica bimetalowa **RU** Коронка биметаллическая **UK** Біметалева отворова коронка **LT** Bimetalo skylių grąžtas **LV** Bimētāla caurumu urbis **ET** Bimetallist augusaag **SK** Bimetalová rezačka otvorov **CZ** Bimetalová děrovka

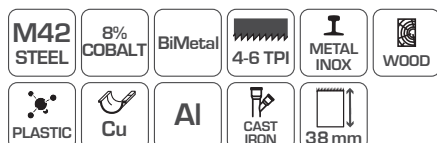

	□	∅	📦	📦
HT6D404	20 mm	10	100	
HT6D406	22 mm	10	100	
HT6D408	25 mm	10	100	
HT6D410	29 mm	10	100	
HT6D412	32 mm	10	100	
HT6D414	35 mm	10	100	
HT6D416	38 mm	10	100	
HT6D417	40 mm	10	100	
HT6D420	44 mm	10	100	
HT6D424	51 mm	10	50	
HT6D426	54 mm	10	50	
HT6D429	57 mm	10	50	
HT6D431	60 mm	10	50	
HT6D433	64 mm	10	50	
HT6D435	67 mm	10	50	

	□	∅	📦	📦
HT6D436	68 mm	10	50	
HT6D437	70 mm	10	50	
HT6D438	73 mm	10	50	
HT6D439	76 mm	5	50	
HT6D440	79 mm	5	50	
HT6D441	83 mm	5	50	
HT6D442	86 mm	5	50	
HT6D445	95 mm	5	20	
HT6D447	102 mm	5	20	
HT6D448	105 mm	5	20	
HT6D450	111 mm	5	10	
HT6D452	121 mm	5	10	
HT6D453	127 mm	5	10	
HT6D455	140 mm	5	10	
HT6D466	80 mm	5	50	

EN Bi-metal hole saw mandrel **PL** Adapter do otworu **RU** Адаптер для коронок **UK** Перехідник для коронок **LT** Adapteris skylių grąžtas **LV** Adapteris caurumu urbjem **ET** Augusaagide adapter **SK** Adaptér pre rezačky otvorov **CS** Adaptér pro děrovky



HSS
HEX 7/16"

HT6D462		14-30 mm	10	100
HT6D463		32-152 mm	10	100

EN Diamond hole saw **PL** Otwornica diamentowa **RU** Коронка алмазная **UK** Алмазна коронка **LT** Deimantinis skylių grąžtas **LV** Dimanta caurumu urbis **ET** Teemantaugusaag **SK** Diamantová rezačka otvorov **CS** Diamantová děrovka



DIAMOND
HEX

HT7D306	6 mm	36	360		HT7D338	38 mm	8	80	
HT7D308	8 mm	36	360		HT7D340	40 mm	8	80	
HT7D310	10 mm	36	360		HT7D344	44 mm	8	80	
HT7D312	12 mm	36	360		HT7D350	50 mm	4	40	
HT7D314	14 mm	24	240		HT7D353	53 mm	4	40	
HT7D318	18 mm	24	240		HT7D360	60 mm	4	40	
HT7D322	22 mm	24	240		HT7D365	65 mm	4	40	
HT7D325	25 mm	12	120		HT7D367	67 mm	4	40	
HT7D332	32 mm	8	80		HT7D373	73 mm	4	40	
HT7D335	35 mm	8	80		HT7D383	83 mm	5	20	

EN Diamond blade **PL** Tarcza diamentowa **RU** Диск отрезной алмазный **UK** Алмазний круг **LT** Deimantinis diskas **LV** Dimanta griežamais disks **ET** Teemantketas **SK** Diamantový kotúč **CS** Diamantový kotouč



SUPER THIN
C max: 13.300 min⁻¹

HT6D711	115 mm	1,3 mm	22,2 mm	50	100	
HT6D712	125 mm	1,4 mm	22,2 mm	50	100	
HT6D716	230 mm	2,0 mm	22,2 mm	1	25	

EN Diamond blade **PL** Tarcza diamentowa **RU** Диск отрезной алмазный **UK** Алмазний круг **LT** Deimantinis diskas **LV** Dimanta griežamais disks **ET** Teemantketas **SK** Diamantový kotúč **CZ** Diamantový kotouč



C max: 13.300 min⁻¹
EN 12236
LASER WELDED

HT6D742	125 mm	2,2 mm	22,2 mm	50	100	
HT6D746	230 mm	2,2 mm	22,2 mm	1	25	

EN Diamond hole saw **PL** Otwornica diamentowa **RU** Коронка алмазная **UK** Алмазна коронка **LT** Deimantinis skylių grąžtas **LV** Dimanta caurumu urbis **ET** Teemantaugusaag **SK** Diamantová rezačka otvorov **CS** Diamantová děrovka



BRAZED DIAMOND
DRY DIAMOND
M14

HT7D270	6 mm	1	300	
HT7D272	8 mm	1	300	
HT7D274	10 mm	1	300	
HT7D276	12 mm	1	300	
HT7D278	14 mm	1	300	
HT7D280	20 mm	1	100	
HT7D282	25 mm	1	100	
HT7D284	28 mm	1	100	
HT7D285	30 mm	1	100	
HT7D286	35 mm	1	100	
HT7D290	55 mm	1	50	
HT7D294	68 mm	1	50	
HT7D296	75 mm	1	50	

EN Diamond blade **PL** Tarcza diamentowa **RU** Диск отрезной алмазный **UK** Алмазний круг **LT** Deimantinis diskas **LV** Dimanta griežamais disks **ET** Teemantketas **SK** Diamantový kotúč **CS** Diamantový kotouč



SUPER THIN
C max: 13.300 min⁻¹
EN 13236
CONTINUES

HT6D701	115 mm	1,4 mm	1,4 mm	22,2 mm	50	100	
HT6D702	125 mm	1,6 mm	7 mm	22,2 mm	50	100	
HT6D703	180 mm	1,8 mm	7,5 mm	25,4 mm	1	50	
HT6D706	230 mm	1,9 mm	7 mm	22,2 mm	1	25	

EN Diamond blade **PL** Tarcza diamentowa **RU** Диск отрезной алмазный **UK** Алмазний круг **LT** Deimantinis diskas **LV** Dimanta griežamais disks **ET** Teemantketas **SK** Diamantový kotúč **CZ** Diamantový kotouč



EN 12236
SUPER SLIM

HT6D721	115 mm	1,2 mm	22,2 mm	max: 13.300 min ⁻¹	50	100	
HT6D722	125 mm	1,2 mm	22,2 mm	max: 12.000 min ⁻¹	50	100	

EN Diamond blade **PL** Tarcza diamentowa **RU** Диск отрезной алмазный **UK** Алмазний круг **LT** Deimantinis diskas **LV** Dimanta griežamais disks **ET** Teemantketas **SK** Diamantový kotúč **CZ** Diamantový kotouč



C max: 5.500 min⁻¹
EN 13236
LASER WELDED

HT6D748	350 mm	3,2 mm	25,4 mm	1	10	

EN Diamond blade PL Tarcza diamentowa RU Диск алмазный UK Алмазный круг LT Deimantinis diskas LV Dimanta griežamais disks ET Teemantketas SK Diamantový kotúč CZ Diamantový kotouč

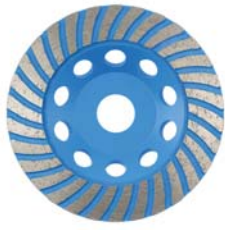

TURBO
C max: 12.250 min⁻¹
FOR GRINDING

□	∅	⊥	⊥	▢	📦
HT6D992	125 mm	5 mm	22,2 mm	1	25

EN Metal grinding disc PL Tarcza do szlifowania metalu RU Диск шлифовальный по металлу UK Металевий шліфувальний диск LT Diskas metalui šlifuoti LV Diskas metāla slīpēšanai ET Metall lihvketas SK Kotúč na brušenie kovu CZ Kotouč pro brušení kovu



STEEL
C max: 13.300 min⁻¹
V max: 80 m/s

□	∅	⊥	⊥	▢	📦
HT6D635	115 mm	6,0 mm	22,23 mm	1	100
HT6D636	125 mm	6,0 mm	22,23 mm	1	100
HT6D638	230 mm	6,8 mm	22,23 mm	1	40

EN Grinding wheel for non-ferrous metal PL Tarcza do metali nieżelaznych RU Диск отрезной по цветному металлу UK Диск для кольорових металів LT Diskas spalvotiesiems metalams LV Diskas krāsainiem metāliem ET Ketas värvilistele metallidele SK Kotúč do neželezných kovov CZ Kotouč na neželezné kovy



Cu Al
C max: 12.250 /min
V max: 80 m/s

□	∅	⊥	⊥	▢	📦
HT6D640	125 mm	1,6 mm	22,23 mm	1	25

EN Jig saw blade, fast wood cut PL Brzesczot do wyrzynarki do szybkiego cięcia drewna RU Полотно для электролобзика, быстрый рез UK Полотно лобзика для швидкого різання деревини LT Siaurapjūklis geležtė greitam medienos pjūvimui LV Finierzāga asmens koka ātrai griešanai ET Saelehed tikksaele puidu kiireks lõikamiseks SK Čepel do píly na rýchle rezanie dreva CZ Pilový list na rychlé řezání dřeva



Festool, De Walt, Kress, AEG, Black & Decker, Bosch, Makita, Hitach, Hilti, Milwaukee

SK5 x5 FAST CUT STRAIGHT CUT
6 TPI T-type teeth shape soft

□	📏	▢	📦
HT6D651	75x100 mm	100	400

EN Grinding wheel for metal and inox PL Tarcza korundowa do cięcia metalu i inoxu RU Диск отрезной по металлу и нержавеющей стали UK Корундовий диск для різання металу та інюксу LT Korundo diskas metalui ir inox plienui pjauti LV Korunda disks metāla un inox tērauda griešanai ET Korundketas metalli ja inoxi lõikamiseks SK Korundový kotúč na rezanie kovu a inoxu CZ Korundový kotouč na řezání kovu a inoxu



STEEL INOX
C max: 12.250 /min
V max: 80 m/s
FLAT

□	∅	⊥	⊥	▢	📦
HT6D601	115 mm	1,0 mm	22,23 mm	1	25
HT6D602	125 mm	1,0 mm	22,23 mm	1	25
HT6D604	230 mm	1,9 mm	22,23 mm	1	25
HT6D616	125 mm	0,8 mm	22,23 mm	1	25
HT6D631	125 mm	1,0 mm	22,23 mm	1	400
HT6D632	125 mm	1,6 mm	22,23 mm	1	400
HT6D633	180 mm	1,6 mm	22,23 mm	1	200
HT6D634	230 mm	1,9 mm	22,23 mm	1	120

EN Grinding wheel for inox PL Tarcza korundowa do cięcia inoxu RU Диск отрезной по нержавеющей стали UK Корундовий диск для різання інюксу LT Korundo diskas inox plienui pjauti LV Korunda disks inox tērauda griešanai ET Korundketas inoxi lõikamiseks SK Korundový kotúč na rezanie inoxu CZ Korundový kotouč na řezání inoxu



INOX
C max: 12.250 /min
V max: 80 m/s
FLAT

□	∅	⊥	⊥	▢	📦
HT6D606	125 mm	1,0 mm	22,23 mm	1	25
HT6D630	115 mm	1,0 mm	22,23 mm	1	400

EN Jig saw blades, fast cut PL Brzesczoty do wyrzynarki do szybkich cięć RU Полотно для электролобзика, быстрый рез UK Полотно лобзика для швидкого різання LT Siaurapjūklis geležtė greitam pjūvimui LV Finierzāga asmeņi ātrai griešanai ET Saelehed tikksaele kiireks lõikamiseks SK Čepel do píly na rychlé rezání CZ Pilové listy na rychlé řezání



x2 CrV FAST CUT 6 TPI
T-type min 5 mm max 60 mm soft

□	📏	▢	📦
HT6D650-2	75 x 100 mm	25	250

EN Jig saw blade, fast wood cut PL Brzesczot do wyrzynarki do szybkiego cięcia drewna RU Полотно для электролобзика, быстрый рез UK Полотно лобзика для швидкого різання деревини LT Siaurapjūklis geležtė greitam medienos pjūvimui LV Finierzāga asmens koka ātrai griešanai ET Saelehed tikksaele puidu kiireks lõikamiseks SK Čepel do píly na rychlé rezanie dřeva CZ Pilový list na rychlé řezání dřeva



Festool, De Walt, Kress, AEG, Black & Decker, Bosch, Makita, Hitach, Hilti, Milwaukee

HCS 65Mn x5 FAST CUT 9 TPI
T-type teeth shape soft

□	📏	▢	📦
HT6D653	100 x 126 mm	100	400



EN Jig saw blades, fast cut **PL** Brzeczoty do wyrzynarki do szybkich cięć **RU** Полотно для электролобзика, быстрый рез **UK** Полотна лобзика для швидкого різання **LT** Siaurapjūklis geležis greitai pjūvimui **LV** Finierzāģa asmeņi ātrai griešanai **ET** Saelehed tikksaele kiireks lõikamiseks **SK** Čepete do píly na rýchle rezanie **CZ** Pilové listy na rychlé řezání

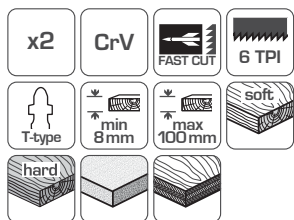

HT6D654-2	110 x 132 mm	25	250
-----------	--------------	----	-----

EN Jig saw blade, curved wood cut **PL** Brzeczot do wyrzynarki do cięcia krzywoliniowego drewna **RU** Полотно для электролобзика, криволинейный рез **UK** Полотна лобзика для криволинійних вирізів по дереву **LT** Siaurapjūklis geležis kreiviniam medienos pjūvimui **LV** Finierzāģa asmens koka slīpai griešanai **ET** Saelehed tikksaele kõveraajoonelise puidu lõikamiseks **SK** Čepet do píly na zakřivené rezanie dřeva **CZ** Pilový list na zakřivené řezání dřeva



Festool, De Walt, Kress, AEG, Black & Decker, Bosch, Makita, Hitach, Hilti, Milwaukee

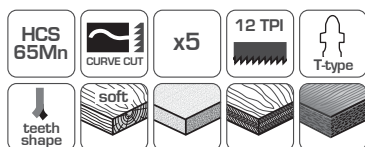

HT6D657	50 x 76 mm	100	400
---------	------------	-----	-----

EN Jig saw blades, clean cut **PL** Brzeczoty do wyrzynarki do czystych cięć **RU** Полотно для электролобзика, чистый рез **UK** Полотна до лобзика для чистого, прямого різання **LT** Siaurapjūklis geležis švariam tiesiam pjūvimui **LV** Finierzāģa asmeņi tīrai un taisnai griešanai **ET** Saelehed tikksaele puhtaks sirgejooneliseks lõikamiseks **SK** Čepete do píly na čisté rovné rezanie **CZ** Pilové listy na čisté rovné řezání

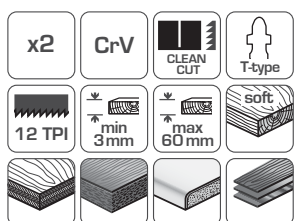

HT6D660-2	75 x 100 mm	25	250
-----------	-------------	----	-----

EN Jig saw blades, precision curved cut **PL** Brzeczoty do wyrzynarki do precyzyjnych cięć krzywoliniowych **RU** Полотно для электролобзика, точный криволинейный рез **UK** Полотна лобзика для точних вигнутих різів **LT** Siaurapjūklis geležis tiksliam kreiviniam pjūvimui **LV** Finierzāģa asmeņi precīzai un slīpai griešanai **ET** Saelehed tikksaele kõveraajooneliseks täppislõikamiseks **SK** Čepete do píly na precízne zakřivené rezanie **CZ** Pilové listy na precízni zakřivené řezání

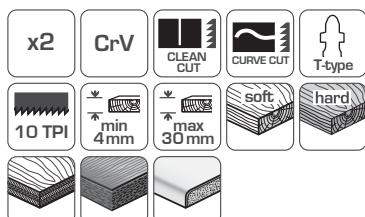

HT6D663-2	75 x 100 mm	25	250
-----------	-------------	----	-----

EN Jig saw blades, clean cut **PL** Brzeczoty do wyrzynarki do czystych cięć **RU** Полотно для электролобзика, чистый рез **UK** Полотна лобзика для чистого різання **LT** Siaurapjūklis geležis švariam pjūvimui **LV** Finierzāģa asmeņi tīrai griešanai **ET** Saelehed tikksaele puhtaks lõikamiseks **SK** Čepete do píly na čisté rezanie **CZ** Pilové listy na čisté řezání

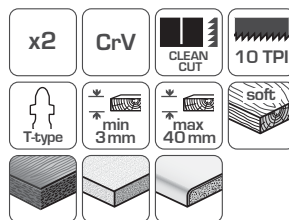

HT6D656-2	75 x 100 mm	25	250
-----------	-------------	----	-----

EN Jig saw blade, fast curved wood cut **PL** Brzeczot do wyrzynarki do szybkiego cięcia krzywoliniowego drewna **RU** Полотно для электролобзика, быстрый криволинейный рез **UK** Полотна лобзика для швидкого вигнутого різання дерева **LT** Siaurapjūklis geležis greitai kreiviniam medienos pjūvimui **LV** Finierzāģa asmens koka ātrai un slīpai griešanai **ET** Saelehed tikksaele kõveraajoonelise puidu kiireks lõikamiseks **SK** Čepet do píly na rychlé zakřivené rezanie dřeva **CZ** Pilový list na rychlé zakřivené řezání dřeva



Festool, De Walt, Kress, AEG, Black & Decker, Bosch, Makita, Hitach, Hilti, Milwaukee

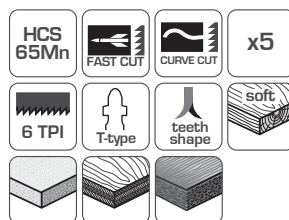

HT6D659	75 x 100 mm	100	400
---------	-------------	-----	-----

EN Jig saw blades, clean curved cut **PL** Brzeczoty do wyrzynarki do czystych cięć krzywoliniowych **RU** Полотно для электролобзика, чистый криволинейный рез **UK** Полотна лобзика для чистого криволинійного різання **LT** Siaurapjūklis geležis švariam kreiviniam pjūvimui **LV** Finierzāģa asmeņi tīrai un slīpai griešanai **ET** Saelehed tikksaele puhtaks kõveraajooneliseks lõikamiseks **SK** Čepete do píly na čisté zakřivené rezanie **CZ** Pilové listy na čisté zakřivené řezání

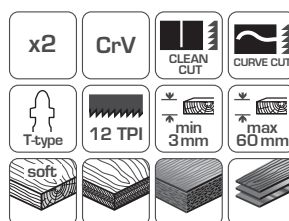

HT6D661-2	75 x 100 mm	25	250
-----------	-------------	----	-----

EN Jig saw blade, clean wood cut **PL** Brzeczot do wyrzynarki do czystych cięć drewna **RU** Полотно для электролобзика, чистый рез **UK** Полотна лобзика для чистого різання деревини **LT** Siaurapjūklis geležis švariam medienos pjūvimui **LV** Finierzāģa asmens koka tīrai griešanai **ET** Saelehed tikksaele puhtaks puidu lõikamiseks **SK** Čepet do píly na čisté rezanie dřeva **CZ** Pilový list na čisté řezání dřeva

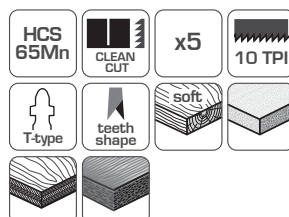

HT6D665	75 x 100 mm	100	400
---------	-------------	-----	-----

EN Jig saw blade, clean wood cut **PL** Brzeczot do wyrzynarki do czystych cięć drewna **RU** Полотно для электролобзика, чистый рез **UK** Полотно лобзика для чистого різання деревини **LT** Siaurapjūklis geležtė švariam medienos pjūvimui **LV** Finierzāga asmens koka tīrai griešanai **ET** Saelehed tikksaele puhtaks puidu lõikamiseks **SK** Čepel' do píly na čisté rezanie dreva **CZ** Pilový list na čisté řezání dřeva



Festool, De Walt, Kress, AEG, Black & Decker, Bosch, Makita, Hitach, Hilti, Milwaukee

HCS 65Mn	CLEAN CUT	x5	10 TPI
T-type	teeth shape	soft	

HT6D666	75 x 100 mm	100	400
---------	-------------	-----	-----

EN Jig saw blade, clean wood cut **PL** Brzeczot do wyrzynarki do czystych cięć drewna **RU** Полотно для электролобзика, чистый рез **UK** Полотно лобзика для чистого різання деревини **LT** Siaurapjūklis geležtė švariam medienos pjūvimui **LV** Finierzāga asmens koka tīrai griešanai **ET** Saelehed tikksaele puhtaks puidu lõikamiseks **SK** Čepel' do píly na čisté rezanie dreva **CZ** Pilový list na čisté řezání dřeva



Festool, De Walt, Kress, AEG, Black & Decker, Bosch, Makita, Hitach, Hilti, Milwaukee

HCS 65Mn	CLEAN CUT	x5	6 TPI
T-type	teeth shape	soft	

HT6D667	75 x 100 mm	100	400
---------	-------------	-----	-----

EN Jig saw blade, clean wood cut **PL** Brzeczot do wyrzynarki do czystych cięć drewna **RU** Полотно для электролобзика, чистый рез **UK** Полотно лобзика для чистого різання деревини **LT** Siaurapjūklis geležtė švariam medienos pjūvimui **LV** Finierzāga asmens koka tīrai griešanai **ET** Saelehed tikksaele puhtaks puidu lõikamiseks **SK** Čepel' do píly na čisté rezanie dreva **CZ** Pilový list na čisté řezání dřeva



Festool, De Walt, Kress, AEG, Black & Decker, Bosch, Makita, Hitach, Hilti, Milwaukee

HCS 65Mn	CLEAN CUT	x5	8 TPI
T-type	teeth shape	soft	

HT6D668	90 x 116 mm	100	400
---------	-------------	-----	-----

EN Jig saw blades set **PL** Zestaw brzeczotów do wyrzynarek **RU** Набор полотен для электролобзика **UK** Набір лез до лобзика **LT** Siaurapjūklis geležčių rinkinys **LV** Finierzāga asmeņu komplekts **ET** Tikksaelehte komplekt **SK** Súprava čepelí do píly **CZ** Sada pilových listů



		mm	mm	mm	TPI		
HT6D690	HT6D650	75	100	8-60	6	25	500
	HT6D660	75	100	3-60	12		
	HT6D668	50	75	2-20	20		
	HT6D670	50	75	1,5-3	21		
HT6D674	50	75	3-6	12			

EN Jig saw blades, extreme curved cut **PL** Brzeczoty do wyrzynarek do cięć po ostrych tukach **RU** Полотно для электролобзика, фигурный рез **UK** Полотно лобзика для різких криволінійних різів **LT** Siaurapjūklis geležtė švariam medienos pjūvimui **LV** Finierzāga asmeņu griešanai pa aso līkni **ET** Saelehed tikksaele järskude lõikamiseks **SK** Čepel' do píly na rezanie ostrých oblůvků **CZ** Pilové listy na řezání ostrých oblůvků



x2	CrV	EXTREME CURVE CUT	8-11 TPI	T-type
min 3mm	max 80mm	soft	hard	

HT6D682-2	95 x 115 mm	25	250
-----------	-------------	----	-----

EN Jig saw blade, metal cut **PL** Brzeczot wyrzynarki do cięcia metalu **RU** Полотно для электролобзика по металлу **UK** Полотно лобзика для різання металу **LT** Siaurapjūklis geležtė metalo pjūvimui **LV** Finierzāga asmens metāla griešanai **ET** Saelehed tikksaele metalli lõikamiseks **SK** Čepel' do píly na rezanie kovu **CZ** Pilový list na řezání kovu



Festool, De Walt, Kress, AEG, Black & Decker, Bosch, Makita, Hitach, Hilti, Milwaukee

HSS	STRAIGHT CUT	x5	12 TPI
T-type	teeth shape		

HT6D671	50 x 76 mm	100	400
---------	------------	-----	-----

EN Jig saw blade, metal cut **PL** Brzeczot wyrzynarki do cięcia metalu **RU** Полотно для электролобзика по металлу **UK** Полотно лобзика для різання металу **LT** Siaurapjūklis geležtė metalo pjūvimui **LV** Finierzāga asmens metāla griešanai **ET** Saelehed tikksaele metalli lõikamiseks **SK** Čepel' do píly na rezanie kovu **CZ** Pilový list na řezání kovu



Festool, De Walt, Kress, AEG, Black & Decker, Bosch, Makita, Hitach, Hilti, Milwaukee

HSS	STRAIGHT CUT	x5	T-type
teeth shape			

HT6D672	75 x 100 mm	100	400
---------	-------------	-----	-----

EN Jig saw blade, metal cut **PL** Brzeczot wyrzynarki do cięcia metalu **RU** Полотно для электролобзика по металлу **UK** Полотно лобзика для різання металу **LT** Siaurapjūklis geležtė metalo pjūvimui **LV** Finierzāga asmens metāla griešanai **ET** Saelehed tikksaele metalli lõikamiseks **SK** Čepel' do píly na rezanie kovu **CZ** Pilový list na řezání kovu



Festool, De Walt, Kress, AEG, Black & Decker, Bosch, Makita, Hitach, Hilti, Milwaukee

HSS	STRAIGHT CUT	x5	21 TPI
T-type	teeth shape		

HT6D673	100 x 132 mm	100	400
---------	--------------	-----	-----

EN Jig saw blades, universal in use PL Brzeczoty do wyrzynarki do cięć uniwersalnych RU Полотно для электролобзика универсальное UK Полотно лобзика для универсальних розмірів LT Siaurapjūklis geležinės universaliam pjūvimui LV Finierzāga asmeņi universātai griešanai ET Saelehed tikksaele universaalseks lõikamiseks SK Čepele do píly na univerzálné rezanie CZ Pílové listy na univerzální řezání

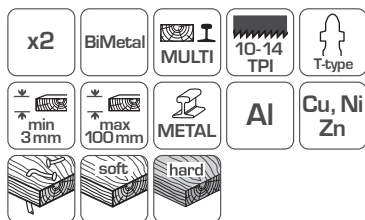

HT6D680-2	110 x 132 mm	25	250
-----------	--------------	----	-----

EN Reciprocating saw blade PL Brzeczot do pily szablastej RU Полотно для сабельной пилы UK Полотно до пилки шаблевої LT Tiesinio pjūkle geležtė LV Koka zāga asmeņi ET Saabelsae leht SK Pílový list pre šabľovitú pílu CZ Pílový list pro šavlovou pílu



HT6D902	280 mm 300 mm 0,9 mm	20	100
---------	----------------------------	----	-----

EN Reciprocating saw blade PL Brzeczot do pily szablastej RU Полотно для сабельной пилы UK Полотно до пилки шаблевої LT Tiesinio pjūkle geležtė LV Koka zāga asmeņi ET Saabelsae leht SK Pílový list pre šabľovitú pílu CZ Pílový list pro šavlovou pílu

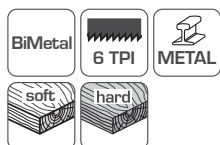

HT6D916	210 mm 230 mm 1,57 mm	20	100
---------	-----------------------------	----	-----

EN Flap wheel with shaft PL Ściernica listkowa trzpieniowa RU Круг шлифовальный лепестковый на шпильке UK Круг шліфувальний лепестковий LT Lapelinis šlifavimo diskas su strypu LV Šlīpripa ar kātu ET Tihtvlihkvi SK Listový brusný kotúč s trňom CZ Listový brusný kotouč s trnem



HT8D001	40x20x6 mm	G40	10	250
HT8D002		G60	10	250
HT8D003		G80	10	250
HT8D004	60x30x6 mm	G100	10	250
HT8D005		G120	10	250
HT8D006		G150	10	250
HT8D010	80x40x6 mm	G40	10	250
HT8D011		G60	10	250
HT8D012		G80	10	250
HT8D013	80x40x6 mm	G100	10	250
HT8D014		G120	10	250
HT8D015		G150	10	250
HT8D020	80x40x6 mm	G40	5	100
HT8D021		G60	5	100
HT8D022		G80	5	100
HT8D023	80x40x6 mm	G100	5	100
HT8D024		G120	5	100
HT8D025		G150	5	100

EN Reciprocating saw blade PL Brzeczot do pily szablastej RU Полотно для сабельной пилы UK Полотно до пилки шаблевої LT Tiesinio pjūkle geležtė LV Koka zāga asmeņi ET Saabelsae leht SK Pílový list pre šabľovitú pílu CZ Pílový list pro šavlovou pílu



HT6D901	130 mm 150 mm 0,9 mm	20	100
---------	----------------------------	----	-----

EN Reciprocating saw blade PL Brzeczot do pily szablastej RU Полотно для сабельной пилы UK Полотно до пилки шаблевої LT Tiesinio pjūkle geležtė LV Koka zāga asmeņi ET Saabelsae leht SK Pílový list pre šabľovitú pílu CZ Pílový list pro šavlovou pílu

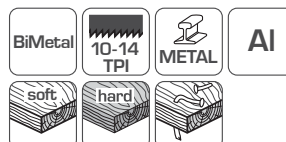

HT6D904	210 mm 230 mm 0,9 mm	20	100
---------	----------------------------	----	-----

EN Reciprocating saw blade PL Brzeczot do pily szablastej RU Полотно для сабельной пилы UK Полотно до пилки шаблевої LT Tiesinio pjūkle geležtė LV Koka zāga asmeņi ET Saabelsae leht SK Pílový list pre šabľovitú pílu CZ Pílový list pro šavlovou pílu

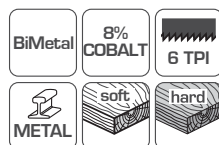
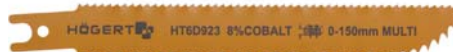

HT6D923	130 mm 150 mm 0,9 mm	20	200
---------	----------------------------	----	-----

EN Flap disc depressed PL Ściernica listkowa talerzowa RU Круг шлифовальный лепестковый UK Наждачний папір на диску LT Lapelinis šlifavimo diskas LV Šlīpripa, diskeida ET Taldriklihvkäi SK Diskový brusný kotúč s trňom CZ Diskový brusný kotouč s trnem

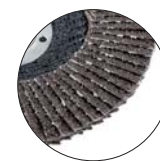

HT8D050	ø125 mm	22,4 mm	G36	10	100
HT8D051	ø125 mm	22,4 mm	G40	10	100
HT8D052	ø125 mm	22,4 mm	G60	10	100
HT8D053	ø125 mm	22,4 mm	G80	10	100
HT8D054	ø125 mm	22,4 mm	G100	10	100
HT8D055	ø125 mm	22,4 mm	G120	10	100

EN Abrasive disc **PL** Krażek ścierny **RU** Круг шлифовальный **UK** Круг наждачний **LT** Šlifavimo diskas
LV Slīppapīra rīpa **ET** Lihvketas **SK** Brusný kotúč **CZ** Brusný kotouč



HT8D100	G36	50	200	
HT8D101	G40	50	200	
HT8D102	G60	50	200	
HT8D103	G80	50	200	
HT8D104	G100	50	200	
HT8D105	G120	50	200	
HT8D106	G150	50	200	
HT8D107	G180	50	200	
HT8D108	G220	50	200	

METAL WOOD 125 mm x5

EN Abrasive disc **PL** Krażek ścierny **RU** Круг шлифовальный **UK** Круг наждачний **LT** Šlifavimo diskas
LV Slīppapīra rīpa **ET** Lihvketas **SK** Brusný kotúč **CZ** Brusný kotouč



HT8D120	G40	50	200	
HT8D121	G60	50	200	
HT8D122	G80	50	200	
HT8D123	G100	50	200	
HT8D124	G120	50	200	
HT8D125	G150	50	200	
HT8D126	G180	50	200	
HT8D127	G220	50	200	

METAL WOOD 125 mm x5

EN Abrasive disc **PL** Krażek ścierny **RU** Круг шлифовальный **UK** Круг наждачний **LT** Šlifavimo diskas
LV Slīppapīra rīpa **ET** Lihvketas **SK** Brusný kotúč **CZ** Brusný kotouč



HT8D130	G40	10	160	
HT8D131	G60	10	160	
HT8D132	G80	10	160	
HT8D133	G100	10	160	
HT8D134	G120	10	160	
HT8D135	G150	10	160	
HT8D136	G180	10	160	
HT8D137	G220	10	160	
HT8D138	G320	10	160	

METAL WOOD 150 mm x5

15 holes VELCRO

EN Abrasive disc **PL** Krażek ścierny **RU** Круг шлифовальный **UK** Круг наждачний **LT** Šlifavimo diskas
LV Slīppapīra rīpa **ET** Lihvketas **SK** Brusný kotúč **CZ** Brusný kotouč

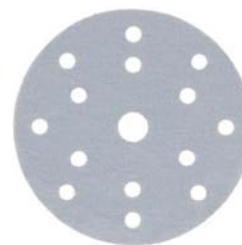

HT8D140	G60	10	160	
HT8D141	G80	10	160	
HT8D142	G100	10	160	
HT8D143	G120	10	160	
HT8D144	G150	10	160	
HT8D145	G180	10	160	
HT8D146	G220	10	160	
HT8D147	G240	10	160	
HT8D148	G280	10	160	
HT8D149	G320	10	160	
HT8D150	G400	10	160	

PAINT FILLER 150 mm

x5 15 holes VELCRO

EN Stripping disc **PL** Ściernica z włókny do usuwania rdzy **RU** Круг абразивный синтетический торцевой
UK Шліфувальний нетканый круг для видалення іржі **LT** Neaustinis šlifavimo diskas rūdims pašalinti
LV Neausta auduma slīppīpa rūsas noņemšanai **ET** Lausriidest lihvketas rooste eemaldamiseks **SK** Brúsny kotúč
z vlákny pre odstraňovanie hrdze **CZ** Brusný kotouč z vlákny pro odstraňování rzi



METAL/INOX/WOOD/PLASTIC 125 mm 22,2 mm C_{max}: 12500 min⁻¹ 80 m/s

HT8D190	20	80	

EN Stripping disc **PL** Ściernica z włókny do usuwania rdzy **RU** Круг абразивный синтетический торцевой
UK Шліфувальний нетканый круг для видалення іржі **LT** Neaustinis šlifavimo diskas rūdims pašalinti
LV Neausta auduma slīppīpa rūsas noņemšanai **ET** Lausriidest lihvketas rooste eemaldamiseks **SK** Brúsny kotúč
z vlákny pre odstraňovanie hrdze **CZ** Brusný kotouč z vlákny pro odstraňování rzi



METAL/INOX/WOOD/PLASTIC 100 mm 6 mm C_{max}: 4500 min⁻¹ 80 m/s

HT8D195	10	40	

EN Abrasive cloth **PL** Włóknina ścierna **RU** Шлифлист из нетканого материала **UK** Абразивний нетканый
матеріал **LT** Abrazyvinis neaustinis audinys **LV** Abrazivs neausts audums **ET** Abrasiivriie **SK** Brúsna vlákna
CZ Brusná vlákna



G400 x3 150x200 mm

HT8D200	1	120	

EN Rubber backing pad **PL** Krażek z rzepem **RU** Резиновая насадка под круги на липучке **UK** Диск на липучках
LT Šlifavimo diskas su kibiomis juostelėmis **LV** Rīpa ar velcro aizdari **ET** Ketas takjaga **SK** Kotúč so suchým zipsom
CZ Kotouč se suchým zipem



125 mm M14 7 mm C_{max}: 10000 min⁻¹

HOOK FASTENER

HT8D210	10	40	

EN End brush with arbor PL Szczotka czolowa z trzpieniem RU Щетка-торцовка со стержнем UK Передня щітка зі шпилькою LT Kūginis šepetys su strypu LV Kausveida slīpēšanas birste ar kātu ET Otsahari tihvtiga SK Čelný kartáč s trňom CZ Čelní kartáč s trnem



HT7D702	1	12

EN End brush with arbor PL Szczotka czolowa z trzpieniem RU Щетка-торцовка со стержнем UK Передня щітка зі шпилькою LT Kūginis šepetys su strypu LV Kausveida slīpēšanas birste ar kātu ET Otsahari tihvtiga SK Čelný kartáč s trňom CZ Čelní kartáč s trnem



HT7D706	1	12

EN Wheel brush with arbor PL Szczotka tarczowa z trzpieniem RU Щетка-торцовка со стержнем UK Дисква щітка зі шпилькою LT Diskinis šepetys su strypu LV Diskveida slīpēšanas birste ar kātu ET Ketashari tihvtiga SK Kotúčový kartáč s trňom CZ Kotoučový kartáč s trnem



HT7D713	1	12

EN Knot wheel brush PL Szczotka tarczowa RU Щетка дисковая UK Дисква щітка LT Diskinis šepetys LV Diskveida slīpēšanas birste ET Ketashari SK Kotúčový kartáč CZ Kotoučový kartáč



HT7D722	1	6

EN End brush with arbor PL Szczotka czolowa z trzpieniem RU Щетка-торцовка со стержнем UK Передня щітка зі шпилькою LT Kūginis šepetys su strypu LV Kausveida slīpēšanas birste ar kātu ET Otsahari tihvtiga SK Čelný kartáč s trňom CZ Čelní kartáč s trnem



HT7D704	1	12

EN Wheel brush with arbor PL Szczotka tarczowa z trzpieniem RU Щетка-торцовка со стержнем UK Дисква щітка зі шпилькою LT Diskinis šepetys su strypu LV Diskveida slīpēšanas birste ar kātu ET Ketashari tihvtiga SK Kotúčový kartáč s trňom CZ Kotoučový kartáč s trnem



HT7D712	1	12

EN Wheel brush with arbor PL Szczotka tarczowa z trzpieniem RU Щетка-торцовка со стержнем UK Дисква щітка зі шпилькою LT Diskinis šepetys su strypu LV Diskveida slīpēšanas birste ar kātu ET Ketashari tihvtiga SK Kotúčový kartáč s trňom CZ Kotoučový kartáč s trnem



HT7D716	1	12

EN Knot wheel brush PL Szczotka tarczowa RU Щетка дисковая UK Дисква щітка LT Diskinis šepetys LV Diskveida slīpēšanas birste ET Ketashari SK Kotúčový kartáč CZ Kotoučový kartáč



HT7D724	1	6

EN Knot wheel brush PL Szczotka tarczowa RU Щетка дисковая UK Щітка "чашка" LT Diskinis šepetyš LV Diskveida slīpēšanas birste ET Ketashari SK Kotúčový kartáč CZ Kotoučový kartáč



		M14	BRASS WIRE	MAX 12 500 RPM
--	--	------------	-------------------	-----------------------

HT7D732	1	4

EN Knot wheel brush PL Szczotka tarczowa RU Щітка "чашка" UK Дискава щітка LT Diskinis šepetyš LV Diskveida slīpēšanas birste ET Ketashari SK Kotúčový kartáč CZ Kotoučový kartáč



	M14		STEEL WIRE	MAX 8500 RPM
--	------------	--	-------------------	---------------------

HT7D738	1	4

EN Snap-off blade knife PL Nóż z ostrzem łamanym RU Нож с отламывающимся лезвием UK Ніж сегментний LT Peilis su laužoma geležte LV Nazis ar nolaužamu asmeni ET Fikseerimata teraga nuga SK Nůž s lámavou čepeľou CZ Nůž s lámací čepeľí



		BLADE PULL 20 KG	ERGO GRIP					
x2	SK5 STEEL	BLADE PULL 20 KG	ERGO GRIP	HT4C604	18 mm	110 mm	12	144
					38 mm	165 mm		

EN Snap-off blade knife PL Nóż z ostrzem łamanym RU Нож с отламывающимся лезвием UK Ніж сегментний LT Peilis su laužoma geležte LV Nazis ar nolaužamu asmeni ET Fikseerimata teraga nuga SK Nůž s lámavou čepeľou CZ Nůž s lámací čepeľí



	Zn Al	ERGO GRIP					
SK5 STEEL	Zn Al	ERGO GRIP	HT4C606	18 mm	110 mm	12	120
				40 mm	158 mm		

EN Knot wheel brush PL Szczotka tarczowa RU Щетка дисковая UK Щітка "чашка" LT Diskinis šepetyš LV Diskveida slīpēšanas birste ET Ketashari SK Kotúčový kartáč CZ Kotoučový kartáč



	M14		STEEL WIRE	MAX 8500 RPM
--	------------	--	-------------------	---------------------

HT7D734	1	6

EN Snap-off blade knife PL Nóż z ostrzem łamanym RU Нож с отламывающимся лезвием UK Ніж сегментний LT Peilis su laužoma geležte LV Nazis ar nolaužamu asmeni ET Fikseerimata teraga nuga SK Nůž s lámavou čepeľou CZ Nůž s lámací čepeľí



		BLADE PULL 20 KG	ERGO GRIP					
9 mm	SK5 STEEL	BLADE PULL 20 KG	ERGO GRIP	HT4C603-D	9 mm	85 mm	24	288
					21 mm	136 mm		

EN Snap-off blade knife PL Nóż z ostrzem łamanym RU Нож с отламывающимся лезвием UK Ніж сегментний LT Peilis su laužoma geležte LV Nazis ar nolaužamu asmeni ET Fikseerimata teraga nuga SK Nůž s lámavou čepeľou CZ Nůž s lámací čepeľí



		BLADE PULL 20 KG	ERGO GRIP					
SK5 STEEL	BLADE BLOCKING SYSTEM	BLADE PULL 20 KG	ERGO GRIP	HT4C605	18 mm	100 mm	12	240
					45 mm	165 mm		

EN Snap-off blade knife PL Nóż z ostrzem łamanym RU Нож с отламывающимся лезвием UK Ніж сегментний LT Peilis su laužoma geležte LV Nazis ar nolaužamu asmeni ET Fikseerimata teraga nuga SK Nůž s lámavou čepeľou CZ Nůž s lámací čepeľí



		BLADE PULL 20 KG					
SK4 STEEL	x5	BLADE PULL 20 KG	HT4C607	18 mm	100 mm	12	96
				40 mm	165 mm		

EN Knife with replaceable blade **PL** Nóż z ostrzem wymiennym **RU** Нож с отламывающимся лезвием **UK** Ніж сегментний **LT** Peilis su keičiama geležte **LV** Nazis ar maināmu asmeni **ET** Vahetatava teraga nuga **SK** Nůž s vymeniteľnou čepeľou **CZ** Nůž s vyměnitelnou čepeří



60 C
STEEL

ERGO
GRIP

□		⊥	↔	⊞	⊞
HT4C612		18 mm	110 mm	24	288
		23 mm	160 mm		

EN Knife with replaceable blade **PL** Nóż z ostrzem wymiennym **RU** Нож с отламывающимся лезвием **UK** Ніж сегментний **LT** Peilis su keičiama geležte **LV** Nazis ar maināmu asmeni **ET** Vahetatava teraga nuga **SK** Nůž s vymeniteľnou čepeľou **CZ** Nůž s vyměnitelnou čepeří



SK4
STEEL

LASER
CUTTING
BLADE

ANTI-
RUST
BLADE

60 KG
PULL-FORCE
RESISTANCE

ERGO
GRIP

□		⊥	↔	⊞	⊞
HT4C613		18 mm	110 mm	12	144
		40 mm	180 mm		

EN Knife with replaceable blade **PL** Nóż z ostrzem wymiennym **RU** Нож с отламывающимся лезвием **UK** Ніж сегментний **LT** Peilis su keičiama geležte **LV** Nazis ar maināmu asmeni **ET** Vahetatava teraga nuga **SK** Nůž s vymeniteľnou čepeľou **CZ** Nůž s vyměnitelnou čepeří



SK4
STEEL

LASER
CUTTING
BLADE

ANTI-
RUST
BLADE

60 KG
PULL-FORCE
RESISTANCE

ERGO
GRIP

□		⊥	↔	⊞	⊞
HT4C614		18 mm	110 mm	6	72
		40 mm	180 mm		

EN Trapezoidal blade knife **PL** Nóż z ostrzem trapezowym **RU** Нож с трапециевидным лезвием **UK** Ніж з трапецієподібним лезом **LT** Peilis su trapecijos formos geležte **LV** Nazis ar trapecveida asmeni **ET** Trapetsteraga nuga **SK** Nůž s trapézovou čepeľou **CZ** Nůž s lichoběžníkovou čepeří



SK5
STEEL

x3

AUTO-
RETRACTABLE

BELT-
CUT

EASY
CHANGE

MULTI
STOP

ERGO
GRIP

□		⊥	↔	⊞	⊞
HT4C622		19 mm	61 mm	12	72
		175 mm	40 mm		

EN Trapezoidal blade knife **PL** Nóż z ostrzem trapezowym **RU** Нож с трапециевидным лезвием **UK** Ніж з трапецієподібним лезом **LT** Peilis su trapecijos formos geležte **LV** Nazis ar trapecveida asmeni **ET** Trapetsteraga nuga **SK** Nůž s trapézovou čepeľou **CZ** Nůž s lichoběžníkovou čepeří



SK5
STEEL

ALU

BLADE
BLOCKING
SYSTEM

FOLDABLE

ERGO
GRIP

□		⊥	↔	⊞	⊞
HT4C623		19 mm	6 mm	12	96
		40 mm	105 mm		

EN Trapezoidal blade knife **PL** Nóż z ostrzem trapezowym **RU** Нож с трапециевидным лезвием **UK** Ніж з трапецієподібним лезом **LT** Peilis su trapecijos formos geležte **LV** Nazis ar trapecveida asmeni **ET** Trapetsteraga nuga **SK** Nůž s trapézovou čepeľou **CZ** Nůž s lichoběžníkovou čepeří



SK4
STEEL

LASER
CUTTING
BLADE

ANTI-
RUST
BLADE

ALU

ERGO
GRIP

60 KG
PULL-FORCE
RESISTANCE

□		⊥	↔	⊞	⊞
HT4C625		19 mm	60 mm	6	72
		40 mm	175 mm		

EN Snap-off blade knife **PL** Nóż z ostrzem łamany **RU** Нож с отламывающимся лезвием **UK** Ніж сегментний **LT** Peilis su laužoma geležte **LV** Nazis ar nolaužamu asmeni **ET** Fikseerimata teraga nuga **SK** Nůž s lámavou čepeľou **CZ** Nůž s lámací čepeří



SK2H

XTREME
SHARP
EDGE

LASER
CUTTING
BLADE

ANTI-
RUST
BLADE

ABS

LOCK-
BUTTON

□		⊞	⊞
HT4C626	18 mm	30	240

EN Snap-off blade knife **PL** Nóż z ostrzem łamany **RU** Нож с отламывающимся лезвием **UK** Ніж сегментний **LT** Peilis su laužoma geležte **LV** Nazis ar nolaužamu asmeni **ET** Fikseerimata teraga nuga **SK** Nůž s lámavou čepeľou **CZ** Nůž s lámací čepeří



SK5

60 KG
PULL-FORCE
RESISTANCE

LASER
CUTTING
BLADE

AUTO-LOCK

PS + TPR

METAL
GUIDE BAR

□		⊞	⊞
HT4C627	18 mm	12	144

EN Snap-off blade knife **PL** Nóż z ostrzem łamanym **RU** Нож с отламывающимся лезвием **UK** Ніж сегментний **LT** Peilis su laužoma geležte **LV** Nazis ar nolaužamu asmeni **ET** Fikseerimata teraga nuga **SK** Nůž s lámácou čepeľou **CZ** Nůž s lámací čepeľí

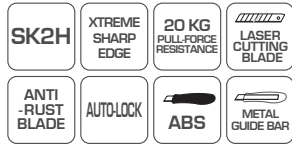

HT4C628	9 mm	10	240

EN Snap-off blade knife **PL** Nóż z ostrzem łamanym **RU** Нож с отламывающимся лезвием **UK** Ніж сегментний **LT** Peilis su laužoma geležte **LV** Nazis ar nolaužamu asmeni **ET** Fikseerimata teraga nuga **SK** Nůž s lámácou čepeľou **CZ** Nůž s lámací čepeľí

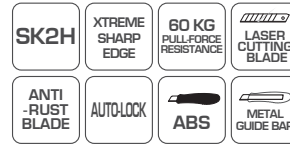

HT4C629	18 mm	10	120

EN Snap-off blade knife **PL** Nóż z ostrzem łamanym **RU** Нож с отламывающимся лезвием **UK** Ніж сегментний **LT** Peilis su laužoma geležte **LV** Nazis ar nolaužamu asmeni **ET** Fikseerimata teraga nuga **SK** Nůž s lámácou čepeľou **CZ** Nůž s lámací čepeľí



HT4C630	18 mm	12	144

EN Snap-off blade knife **PL** Nóż z ostrzem łamanym **RU** Нож с отламывающимся лезвием **UK** Ніж сегментний **LT** Peilis su laužoma geležte **LV** Nazis ar nolaužamu asmeni **ET** Fikseerimata teraga nuga **SK** Nůž s lámácou čepeľou **CZ** Nůž s lámací čepeľí

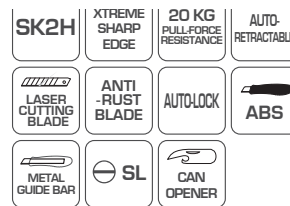

HT4C632	18 mm	10	120

EN Snap-off blade knife **PL** Nóż z ostrzem łamanym **RU** Нож с отламывающимся лезвием **UK** Ніж сегментний **LT** Peilis su laužoma geležte **LV** Nazis ar nolaužamu asmeni **ET** Fikseerimata teraga nuga **SK** Nůž s lámácou čepeľou **CZ** Nůž s lámací čepeľí



HT4C635	9 mm	12	240

EN Snap-off blade knife **PL** Nóż z ostrzem łamanym **RU** Нож с отламывающимся лезвием **UK** Ніж сегментний **LT** Peilis su laužoma geležte **LV** Nazis ar nolaužamu asmeni **ET** Fikseerimata teraga nuga **SK** Nůž s lámácou čepeľou **CZ** Nůž s lámací čepeľí



HT4C636	18 mm	12	144

EN Snap-off blade knife **PL** Nóż z ostrzem łamanym **RU** Нож с отламывающимся лезвием **UK** Ніж сегментний **LT** Peilis su laužoma geležte **LV** Nazis ar nolaužamu asmeni **ET** Fikseerimata teraga nuga **SK** Nůž s lámácou čepeľou **CZ** Nůž s lámací čepeľí

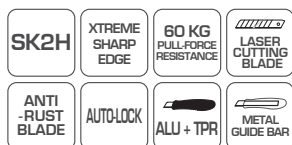

HT4C637	18 mm	12	144

EN Snap-off blade knife **PL** Nożyk z ostrzem łamanym **RU** Нож с отламывающимся лезвием **UK** Ніж сегментний **LT** Peilis su laužoma geležte **LV** Nazis ar nolaužamu asmeni **ET** Fikseerimata teraga nuga **SK** Nůž s lámácou čepeľou **CZ** Nůž s lámací čepeľí



HT4C638	25 mm	12	144

EN Trapezoidal blade knife PL Nóż z ostrzem trapezowym RU Нож с трапециевидным лезвием UK Ніж з трапецієподібним лезом LT Peilis su trapecijos formos geležtė LV Nazis ar trapecveida asmeni ET Trapetsteraga nuga SK Nůž s trapézovou čepelou CZ Nůž s lichoběžníkovou čepelí



SK5	x4	ALU + TPR	EASY CHANGE	BELT CUT				
HT4C639		19 x 60 mm	12	144				

EN Trapezoidal blade knife PL Nóż z ostrzem trapezowym RU Нож с трапециевидным лезвием UK Ніж з трапецієподібним лезом LT Peilis su trapecijos formos geležtė LV Nazis ar trapecveida asmeni ET Trapetsteraga nuga SK Nůž s trapézovou čepelou CZ Nůž s lichoběžníkovou čepelí



SK5	x4	ALU + ABS	EASY CHANGE	BELT CUT	MULTI STOP				
HT4C641		19 x 60 mm	12	72					

EN Fitter's knife PL Nóż monterski RU Монтерский нож UK Ніж монтерський LT Montuotojo peilis LV Montiera nazis ET Montaažinuga SK Montérsky nůž CZ Montérský nůž



3Cr13 STEEL	WOODEN HANDLE					
HT4C650		2,5 mm	210 mm	12	72	

EN Universal knife PL Nóż uniwersalny RU Универсальный нож UK Універсальний ніж LT Universalus peilis LV Universālais nazis ET Universaalne nuga SK Univerzálny nůž CZ Univerzální nůž



STAINLESS STEEL	BELT HANGER				
HT4C652		100 mm	12	72	

EN Trapezoidal blade knife PL Nóż z ostrzem trapezowym RU Нож с трапециевидным лезвием UK Ніж з трапецієподібним лезом LT Peilis su trapecijos formos geležtė LV Nazis ar trapecveida asmeni ET Trapetsteraga nuga SK Nůž s trapézovou čepelou CZ Nůž s lichoběžníkovou čepelí



x4	ALU	EASY CHANGE	MULTI STOP				
HT4C640		19 x 60 mm	12	144			

EN Trapezoidal blade knife PL Nóż z ostrzem trapezowym RU Нож с трапециевидным лезвием UK Ніж з трапецієподібним лезом LT Peilis su trapecijos formos geležtė LV Nazis ar trapecveida asmeni ET Trapetsteraga nuga SK Nůž s trapézovou čepelou CZ Nůž s lichoběžníkovou čepelí



SK2H	x4	XTREME SHARP EDGE	AUTO-RETRACTABLE	ALU + ABS	EASY CHANGE	BELT CUT	MULTI STOP				
HT4C642		19 x 60 mm	12	72							

EN Fitter's knife PL Nóż monterski RU Монтерский нож UK Ніж монтерський LT Montuotojo peilis LV Montiera nazis ET Montaažinuga SK Montérsky nůž CZ Montérský nůž



3Cr13 STEEL	WOODEN HANDLE					
HT4C651		2,5 mm	198 mm	12	72	

EN Snap-off blades PL Ostrza łamane RU Отламывающиеся лезвия UK Леза сегментні LT Laužomos geležtės LV Nolauzams asmens ET Fikseerimata terad SK Lámacie čepelė CZ Lámací čepelė



9 mm	SK5 STEEL	x10		
HT4C661		85 mm	24	576

EN Snap-off blade **PL** Ostrze tamane **RU** Отламывающиеся лезвия **UK** Леза сегментні **LT** Laužoma geležtė **LV** Nolaužams asmens **ET** Fikseerimata tera **SK** Lámacia čepeľ **CZ** Lámací čepeľ



SK2H	XTREME SHARP EDGE	x10	LASER CUTTING BLADE	ANTI-RUST BLADE	HT4C670	9 mm	10	120
-------------	--------------------------	------------	----------------------------	------------------------	---------	------	----	-----

EN Snap-off blades **PL** Ostrza tamane **RU** Отламывающиеся лезвия **UK** Леза сегментні **LT** Laužomos geležtės **LV** Nolaužams asmens **ET** Fikseerimata terad **SK** Lámacie čepele **CZ** Lámací čepele



18 mm	SK4 STEEL	x10			HT4C664	110 mm	12	96
Xtreme Sharp Edge	ANTI-RUST BLADE	LASER CUTTING BLADE						

EN Snap-off blade **PL** Ostrze tamane **RU** Отламывающиеся лезвия **UK** Леза сегментні **LT** Laužoma geležtė **LV** Nolaužams asmens **ET** Fikseerimata tera **SK** Lámacia čepeľ **CZ** Lámací čepeľ



18 mm	SK2	x10	LASER CUTTING BLADE		HT4C671	100 mm	10	120
--------------	------------	------------	----------------------------	--	---------	--------	----	-----

EN Trapezoidal blades **PL** Ostrza trapezowe **RU** Лезвия трапециевидные **UK** Трапецієподібні змінні леза **LT** Trapecijos formos geležtės **LV** Trapecveida asmeņi **ET** Trapetsterad **SK** Trapezové čepele **CZ** Lichoběžníkové čepele



19 mm	SK5 STEEL	x10	LASER CUTTING BLADE		HT4C667	61 mm	0,45 mm	60	480
--------------	------------------	------------	----------------------------	--	---------	-------	---------	----	-----

EN Snap-off blades **PL** Ostrza tamane **RU** Отламывающиеся лезвия **UK** Леза сегментні **LT** Laužomos geležtės **LV** Nolaužams asmens **ET** Fikseerimata terad **SK** Lámacie čepele **CZ** Lámací čepele



18 mm	SK5 STEEL	x10			HT4C662	110 mm	24	288
--------------	------------------	------------	--	--	---------	--------	----	-----

EN Snap-off blades **PL** Ostrza tamane **RU** Отламывающиеся лезвия **UK** Леза сегментні **LT** Laužomos geležtės **LV** Nolaužams asmens **ET** Fikseerimata terad **SK** Lámacie čepele **CZ** Lámací čepele



18 mm	SK4 STEEL	x50			HT4C665	110 mm	8	32
--------------	------------------	------------	--	--	---------	--------	---	----

EN Snap-off blade **PL** Ostrze tamane **RU** Отламывающиеся лезвия **UK** Леза сегментні **LT** Laužoma geležtė **LV** Nolaužams asmens **ET** Fikseerimata tera **SK** Lámacia čepeľ **CZ** Lámací čepeľ



18 mm	SK2H	XTREME SHARP EDGE			HT4C672	100 mm	10	120
x10	LASER CUTTING BLADE	ANTI-RUST BLADE						

EN Trapezoidal blades **PL** Ostrza trapezowe **RU** Лезвия трапециевидные **UK** Леза сегментні **LT** Trapecijos formos geležtės **LV** Trapecveida asmeņi **ET** Trapetsterad **SK** Trapezové čepele **CZ** Lichoběžníkové čepele



19 mm	SK4 STEEL	x10			HT4C669	61 mm	0,45 mm	20	240
Xtreme Sharp Edge	ANTI-RUST BLADE	LASER CUTTING BLADE							

EN Trapezoidal blades PL Ostrza trapezowe RU Лезвия трапециевидные UK Трапецієподібні змінні леза
 LT Trapecijos formos geležtės LV Trapecveida asmeņi ET Trapetsterad SK Trapézové čepele CZ Lichoběžníkové
 čepele



HT4C673	61 mm	0,6 mm	10	240

EN Trapezoidal blades PL Ostrza trapezowe RU Лезвия трапециевидные UK Трапецієподібні змінні леза
 LT Trapecijos formos geležtės LV Trapecveida asmeņi ET Trapetsterad SK Trapézové čepele CZ Lichoběžníkové
 čepele

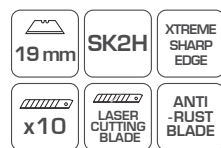

HT4C674	61 mm	0,6 mm	10	240

EN Trapezoidal hook blades PL Ostrza trapezowe hakowe RU Лезвия крючкообразные UK Трапецієподібні змінні леза гачкові
 LT Trapecijos formos banguotos geležtės LV Trapecveida ākasmeņi ET Konksuga trapetsnoad SK Trapézové čepele s háčikmi
 CZ Hákové lichoběžníkové čepele



HT4C668	61 mm	0,45 mm	24	576



EN Joining Tools

PL Narzędzia Do Łączenia

RU Соединительный Инструмент

UK З'єднувальні Інструменти

LT Jungimo Įrankiai

LV Savienošanas Instrumenti

ET Ühendustööriistad

SK Spojovacie Nástroje

CZ Spojovací Nástroje





HT2C181

EN Hot glue gun **PL** Pistolet do kleju **RU** Пистолет клеевой **UK** Клейовий пістолет **LT** Kliju pistoletas **LV** Limes pistole **ET** Liimipüstol **SK** Lepiaca pištoľ **CZ** Pistole na lepidlo



∅7 mm	20 W	230 V 50 Hz	10-20 g/min	CERAMIC HEATER	METAL TIP	HT2C101	220 g	12	48
-------	------	-------------	-------------	----------------	-----------	---------	-------	----	----

EN Hot glue gun **PL** Pistolet do kleju **RU** Пистолет клеевой **UK** Клейовий пістолет **LT** Kliju pistoletas **LV** Limes pistole **ET** Liimipüstol **SK** Lepiaca pištoľ **CZ** Pistole na lepidlo



∅11.2 mm	100 W	230 V 50 Hz	13-30 g/min	CERAMIC HEATER	METAL TIP	HT2C107	400 g	10	30
----------	-------	-------------	-------------	----------------	-----------	---------	-------	----	----

EN Hot glue gun **PL** Pistolet do kleju **RU** Пистолет клеевой **UK** Клейовий пістолет **LT** Kliju pistoletas **LV** Limes pistole **ET** Liimipüstol **SK** Lepiaca pištoľ **CZ** Pistole na lepidlo



∅11.2 mm	20(78)W	230 V 50 Hz	12-18 g/min			HT2C108	270 g	12	48
----------	---------	-------------	-------------	--	--	---------	-------	----	----

EN Glue sticks **PL** Wkłady klejowe **RU** Клеевые стержни **UK** Клейові вкладки **LT** Kliju kasetės **LV** Limes kasetnes **ET** Liimained **SK** Lepidlové náplne **CZ** Lepidlové náplně



∅11.2 mm	15PC	100-200°C				HT2C131	200 mm	1 kg	1	25
----------	------	-----------	--	--	--	---------	--------	------	---	----

EN Glue sticks **PL** Wkłady klejowe **RU** Клеевые стержни **UK** Клейові вкладки **LT** Kliju kasetės **LV** Limes kasetnes **ET** Liimained **SK** Lepidlové náplne **CZ** Lepidlové náplně



∅11.2 mm	15PC	120-150°C				HT2C135	300 mm	5 kg	1	4
----------	------	-----------	--	--	--	---------	--------	------	---	---

EN Glue sticks **PL** Wkłady klejowe **RU** Клеевые стержни **UK** Клейові вкладки **LT** Kliju kasetės **LV** Limes kasetnes **ET** Liimained **SK** Lepidlové náplne **CZ** Lepidlové náplně



x12	∅11.2 mm	18PC	120-150°C			HT2C137	250 mm	540 g	10	40
-----	----------	------	-----------	--	--	---------	--------	-------	----	----

EN Glue sticks **PL** Wkłady klejowe **RU** Клеевые стержни **UK** Клейові вкладки **LT** Kliju kasetės **LV** Limes kasetnes **ET** Liimained **SK** Lepidlové náplne **CZ** Lepidlové náplně



x12	∅11.2 mm	BLACK	18PC	120-150°C		HT2C138	250 mm	540 g	10	40
-----	----------	-------	------	-----------	--	---------	--------	-------	----	----

EN Glue sticks **PL** Wkłady klejowe **RU** Клеевые стержни **UK** Клейові вкладки **LT** Kliju kasetės **LV** Limes kasetnes **ET** Liimained **SK** Lepidlové náplne **CZ** Lepidlové náplně



x10	∅7 mm	15PC	100-200°C			HT2C141	200 mm	110 g	1	150
-----	-------	------	-----------	--	--	---------	--------	-------	---	-----

EN Staple gun **PL** Zszywacz ręczny **RU** Скреплер **UK** Ручний степлер **LT** Rankinis segiklis **LV** Rokas skavatājs **ET** Käsiklammerdi **SK** Ručná zošivačka **CZ** Ruční sešivačka



TYPE J/53

HT2C002	11,3 mm	4-14 mm	0,7 mm	20 40

EN Staple gun **PL** Zszywacz ręczny **RU** Скреплер **UK** Ручний степлер **LT** Rankinis segiklis **LV** Rokas skavatājs **ET** Käsiklammerdi **SK** Ručná zošivačka **CZ** Ruční sešivačka



AI TYPE J/53

15 mm 16 mm

HT2C004	10,6 mm	6-16 mm	0,7 mm	12 24
	11,3 mm	4-14 mm	0,7 mm	

EN Staples, type J **PL** Zszywki, typ J **RU** Скобы, тип J **UK** Скоби, тип J **LT** Kabės, J tipo **LV** Skavas, tips J **ET** Klambriid, tüüp J **SK** Sponky, typ J **CZ** Zszyvky, typ J

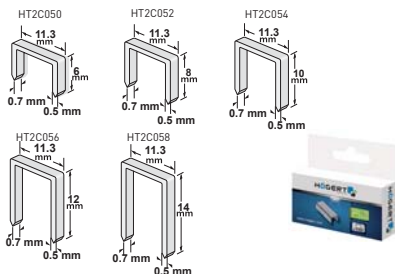

HT2C050	11,3 mm	6 mm	0,7 mm	20 200
HT2C052	11,3 mm	8 mm	0,7 mm	20 200
HT2C054	11,3 mm	10 mm	0,7 mm	20 200
HT2C056	11,3 mm	12 mm	0,7 mm	20 200
HT2C058	11,3 mm	14 mm	0,7 mm	20 150

STEEL x1000 TYPE J/53

EN Nails **PL** Gwoździe, typ J **RU** Гвоздь, тип J **UK** Цвяхи, тип J **LT** Vynys, J tipo **LV** Naglas, tips J **ET** Naelad, tüüp J **SK** Klince, typ J **CZ** Gwoździe, typ J

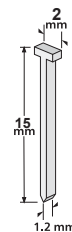

STEEL x 500 TYPE J T HEAD

HT2C059	15 x	1 mm	20 200

EN Hand riveter **PL** Nitownica ręczna boczna **RU** Заклепочник **UK** Ручний боковий заклепувач **LT** Rankinis šoninis kniediklis **LV** Rokas sānu kniedētājs **ET** Külgmīne käsineetimissee **SK** Bočný ručný nitovač **CZ** Boční ruční nýtovač



STEEL STAINLESS STEEL ALUMINIUM x 3 CrMo 215mm AI ERGO GRIP x4

∅	2,4 mm	3,2 mm	4,0 mm	4,8 mm
STEEL	✓	✓	✓	✓
STAINLESS STEEL	✓	✓	✓	✓
ALUMINIUM	✓	✓	✓	-

HT2C152	2,4 / 3,2 / 4,0 / 4,8 mm	5	20

EN Two-hand riveter **PL** Nitownica ręczna dwurączna **RU** Заклепочник двуручный **UK** Ручний важільний заклепувач **LT** Rankinis kniediklis su svirtimi **LV** Rokas kniedētājs ar sviru **ET** Kangiga käsineetimissee **SK** Pákový ručný nitovač **CZ** Pákový ruční nýtovač



AI x3 CrMo x5 280mm ERGO GRIP

∅	2,4 mm	3,2 mm	4,0 mm	4,8 mm
STEEL	✓	✓	✓	✓
STAINLESS STEEL	✓	✓	✓	✓
ALUMINIUM	✓	✓	✓	✓

HT2C154	2,4 / 3,2 / 4,0 / 4,8 mm	5	20

EN Two-hand riveter **PL** Nitownica ręczna dwurączna **RU** Заклепочник двуручный **UK** Ручний важільний заклепувач **LT** Rankinis kniediklis su svirtimi **LV** Rokas kniedētājs ar sviru **ET** Kangiga käsineetimissee **SK** Pákový ručný nýtovač **CZ** Pákový ruční nýtovač



AI x3 CrMo x5 530mm ERGO GRIP

∅	3,2 mm	4,0 mm	4,8 mm	6,0 mm	6,4 mm
ALUMINIUM	✓	✓	✓	✓	✓
STEEL	✓	✓	✓	✓	✓
STAINLESS STEEL	✓	✓	✓	✓	✓

HT2C156	3,2 / 4,0 / 4,8 / 6,0 / 6,4 mm	5	20

EN Screw nut gun **PL** Nitownica do nitonakrętek **RU** Заклепочник для резьбовых заклепок **UK** Заклепувач для гайок-заклепок **LT** Kniediklis veržlėms-kniedėms **LV** Kniežu uzgriežņu kniedētājs **ET** Neetimissee neetnutritele **SK** Nitovač pre nitovacie matice **CZ** Nýtovač pro nýtovací matice



250mm M3-M6 ERGO HANDLE

HT2C180	M3 / M4 / M5 / M6	5	20

EN Screw nut gun **PL** Nitownica do nitonakrętek **RU** Заклепочник для резьбовых заклепок **UK** Заклепувач для гайок-заклепок **LT** Kniediklis veržlėms-kniedėms **LV** Kniežu uzgriežņu kniedētājs **ET** Neetimiseseade neetnutritele **SK** Nitovač pre nitovacie matice **CZ** Nýtovač pro nýtovací matice



360mm	M3 - M10	ERGO HANDLE				
HT2C181	M3 / M4 / M5 / M6 / M8 / M10				1	10

EN Soldering iron **PL** Lutownica kolbowa **RU** Паяльник электрический **UK** Паяльник електричний **LT** Lituoklis su smailiu galu **LV** Lodāmurs ar spīcu galu **ET** Jootekolb **SK** Spájkovačka **CZ** Pájčeka



		°C			
HT2C301	30 W	380	4 mm	1	50
HT2C302	60 W	500	6 mm	1	50
HT2C303	80 W	530	7 mm	1	50
HT2C304	100 W	550	8 mm	1	50

230V
~50Hz

EN Transformer soldering iron **PL** Lutownica transformatorowa **RU** Паяльник трансформаторный **UK** Трансформаторний паяльник **LT** Transformatorinis lituoklis **LV** Lodāmurs ar transformatoru **ET** Trafo jootekolb **SK** Transformátorová spájkovačka **CZ** Transformátorová pájčeka



200 W	230V ~50Hz	1 2 3 70-200°C	1 2 3 200-350°C
1 2 3 350-500°C	12/48S	LED	

		°C			
HT2C311	200 W	500	1	10	

EN Riveter for pins **PL** Nitownica do kotków rozporowych **RU** Заклепочник для анкеров типа Молли **UK** Заклепувач для розпирних дубелів **LT** Kniediklis tvirtinimo kaiščiams **LV** Dibeļu kniedētājs **ET** Neetimiseseade tüüblitele **SK** Nitovač pre rozpínacie skrutky **CZ** Nýtovač pro rozpínací šrouby



180mm	MOLLY	ERGO HANDLE				
HT2C191	4 / 5 / 6 mm				5	20

EN Transformer soldering iron **PL** Lutownica transformatorowa **RU** Паяльник трансформаторный **UK** Трансформаторний паяльник **LT** Transformatorinis lituoklis **LV** Lodāmurs ar transformatoru **ET** Trafo jootekolb **SK** Transformátorová spájkovačka **CZ** Transformátorová pájčeka



100 W	230V ~50Hz	500°C	12/48S	LED			°C			
HT2C310	100 W	500	1	6						



HÖGERT
technik

EN Power Tools

PL Elektronarzędzia

RU Электроинструмент

UK Електроінструменти

LT Elektriniai Įrankiai

LV Elektriski Instrumenti

ET Elektritööriistad

SK Elektronářadie

CZ Elektrické Nřadí





HÖGERT
TECHNIK

EN Hot air gun PL Opalarka RU Промышленный фен UK Промисловий фен LT Statybinis fenas LV Karstā gaisa pistole ET Kuumaõhupüstol SK Teplovzdušná pištoľ CZ Horkovzdušná pistole





2000 W	MAX 600°C	x4		
0 1 2 300 l/min ~350°C	0 1 2 500 l/min ~600°C	230V ~50Hz		
HT2C550	W	°C	1	10

EN Hot air gun PL Opalarka RU Промышленный фен с восьмиступенчатой регулировкой температуры UK Промисловий фен з восьмиступінчастим регулюванням температури LT Statybinis fenas LV Karstā gaisa pistole ET Kuumaõhupüstol SK Teplovzdušná pištoľ CZ Horkovzdušná pistole





2000 W	MAX 600°C	x4		
0 1 2 300 l/min 60-350°C	0 1 2 500 l/min 60-600°C	230V ~50Hz		
HT2C551	W	°C	1	10

EN Hot air gun PL Opalarka RU Промышленный фен с 12-ступенчатой регулировкой температуры UK Промисловий фен з 12-ступінчастим регулюванням температури LT Statybinis fenas LV Karstā gaisa pistole ET Kuumaõhupüstol SK Teplovzdušná pištoľ CZ Horkovzdušná pistole





2000 W	MAX 600°C	280 l/min 50°C		
0 1 2 50°C 250 l/min	0 1 2 100°C 550 l/min	x4		
HT2C552	W	°C	1	5

EN Mini Grinder PL Mini szlifierka RU Мини многофункциональная шлифовальная сетевая машинка UK Міні шліфмашинка LT Mini šlifuoškis LV Mini slīpmašīna ET Minilihvija SK Mini brúska CZ Mini bruska





170 W	8000 ~35000/min	3,2 mm	
x5	ERGO GRIP	230V ~50Hz	
HT2E100	RPM ⁻¹	1	8

EN Mini Grinder PL Mini szlifierka RU Мини многофункциональная шлифовальная машинка UK Міні шліфмашинка LT Mini šlifuoškis LV Mini slīpmašīna ET Minilihvija SK Mini brúska CZ Mini bruska



130 W	10000 ~32000/min	3,2 mm	x170
FLEXIBLE SHAFT	ERGO GRIP	230V ~50Hz	
HT2E101	RPM ⁻¹	1	8

EN Cordless mini Grinder PL Mini szlifierka akumulatorowa RU Аккумуляторная многофункциональная шлифовальная машинка UK Акумуляторна міні шліфмашинка LT Akumulatorinis mini šlifuoškis LV Mini slīpmašīna ar akumulatoru ET Mini akuilihvija SK Akumulatorová mini brúska CZ Akumulatorová mini bruska





7,2 V	Li-Ion 900mA	5000 ~25000/min	
3,2 mm	x24	LED LIGHT	
HT2E105	RPM ⁻¹	1	10

EN Cordless mini Grinder **PL** Mini szlifierka akumulatorowa **RU** Аккумуляторная многофункциональная шлифовальная машинка **UK** Акумуляторна міні шліфмашина **LT** Akumuliatorinis mini šlifuoškis **LV** Mini slīpmašīna ar akumulatoru **ET** Mini akutihvija **SK** Akumulátorová mini brúska **CZ** Akumulátorová mini bruska



3,6 V	Li-Ion 600mA	5000 -10000/min
3,2 mm	x10	Mabuchi motor

	RPM ⁻¹		
HT2E106	5000/10000/15000 rpm ⁻¹	1	20

EN Engraving Tool **PL** Urządzenie do grawerowania **RU** Машинка гравировальная **UK** Інструмент для гравірування **LT** Graviravimo prietaisas **LV** Gravēšanas ierīce **ET** Graveerimisesead **SK** Gravírovacie zariadenie **CZ** Gravírovací zařízení



13 W	7200/min	FORCE x5	tungsten carbide tip x2	230V ~50Hz
------	----------	-------------	-------------------------------	---------------

	RPM ⁻¹		
HT2E130	7200 rpm ⁻¹	1	20

EN Mini Grinder Accessory Set **PL** Komplet akcesoriów zapasowych do mini szlifierki **RU** Набор запасных аксессуаров для многофункциональной шлифовальной машинки **UK** Комплект запасних аксесуарів для міні шліфмашини **LT** Mini šlifuoškio atsarginių priedų rinkinys **LV** Rezerves piederumu komplekts mini slīpmašīnām **ET** Minihivija varutarvikute komplekt **SK** Súprava náhradného príslušenstva do mini brúsky **CZ** Sada náhradního příslušenství do mini brusky



- Mandrels (2 x 3,2 mm, 1 x 2,3 mm) – 3 pcs
- Abrasive rolls (12,7 x 12,7 mm) – 8 pcs
- Abrasive rolls (6,3 x 12,7 mm) – 8 pcs
- Pointed abrasive discs (9,5 x 19 mm) – 1 pc
- Abrasive disc (25,4 x 6,3 mm) – 1 pc
- Abrasive disc (12,7 x 6,3 mm) – 4 pcs
- Spanner – 1 pc
- Abrasive discs – 40 pcs
- Rubber disc (22 x 2,5 mm) – 1 pc
- Fabric disc (25 x 4,5 mm) – 1 pc
- Fibreglass cutting discs (32 x 1,2 mm) – 5 pcs
- Abrasive discs (20 x 3,2 mm) – 12 pcs
- Sanding stone – 1 pc
- Cutting wheels (24 x 0,4 mm) – 36 pcs
- Brushes (ø 3,2 mm) – 2 pcs
- Abrasive discs and mandrels (ø 3,2 mm) – 6 pcs
- Mandrels for abrasive discs (6,3 x 12,7 mm, 12,7 x 12,7 mm) – 2 pcs
- Mandrels for cutting discs (ø 3,2 mm) – 2 pcs
- Mandrels for polishing wheels (ø 3,2 mm) – 1 pc
- HSS cutter (ø 3,2 mm) – 1 pc
- Diamond drills (ø 3,2 mm) – 5 pcs
- HSS drills (2 x 2,3 mm, 2 x 3,2 mm) – 4 pcs

x145

HT2E115	1	20

EN Mini Grinder Accessory Set **PL** Komplet akcesoriów zapasowych do mini szlifierki **RU** Набор запасных аксессуаров для многофункциональной шлифовальной машинки **UK** Комплект запасних аксесуарів для міні шліфмашини **LT** Mini šlifuoškio atsarginių priedų rinkinys **LV** Rezerves piederumu komplekts mini slīpmašīnām **ET** Minihivija varutarvikute komplekt **SK** Súprava náhradného príslušenstva do mini brúsky **CZ** Sada náhradního příslušenství do mini brusky



- Abrasive rollers mandrel - 2 pcs
- Cutting wheel mandrel - 1 pc
- Polishing pad mandrel - 1 pc
- HSS cutter - 1 pc
- Diamond drills - 5 pcs
- Steel brushes - 2 pcs
- Grinding stones - 4 pcs
- Abrasive rollers - 4 pcs
- Handles - 2 pcs
- Pointed polishing disc - 1 pc
- Polishing disc - 10 pcs
- Polishing paste - 1 pc
- Abrasive discs - 38 pcs

x72

HT2E116	1	20

HÖGERT
technik

EN Tool Storage

PL Przechowywanie Narzędzi

RU Хранение Инструмента

UK Зберігання Інструменту

LT Įrankių Laikymas

LV Instrumentu Uzglabāšana

ET Tööriistade Hoidmine

SK Skladovanie Náradia

CZ Vybavení Dílen





HÖGERT
technik

EN Tool cabinet with opening protection PL Szafka narzędziowa z blokadą otwarcia RU Тележка (тумба) инструментальная UK Шафа для інструментів (висувні ящики забезпечені блокуванням) LT Įrankių spinta su užraktu LV Skrinka na náradie s poistkou proti otvoreníu ET Tööriistakapp lukustusega SK Skrinka na náradie s poistkou proti otvoreníu CZ Nářadový vozík s blokadou otevíření



HT7G045	708 x 459 x 977 mm	6	1	1

4x75 mm	1x154 mm	1x233 mm	low drawers MAX 15 kg
high drawers MAX 25 kg	STEEL	ABS	EVA INSERTS
x4 5x1,25"	x2 WITH BRAKES	SELF CLOSING	LOCK with 2 KEYS

DRAWER SELF-OPENING PROTECTION

EN Tool cabinet PL Szafka narzędziowa RU Тележка для инструментов UK Шафа для інструментів LT Įrankių spinta LV Skrinka na náradie ET Tööriistakapp SK Skrinka na náradie CZ Nářadový vozík



HT7G046	760 x 460 x 910 mm	6	1	1

4x75 mm	2x154 mm	low drawers MAX 15 kg	high drawers MAX 25 kg
DRAWER LOCK	STEEL	ABS	x4 5x1,25"
x2 WITH BRAKES	SELF CLOSING	LOCK with 2 KEYS	



PL



EN

EN Tool cabinet PL Szafka narzędziowa RU Тележка для инструментов UK Шафа для інструментів LT Įrankių spinta LV Skrinka na náradie ET Tööriistakapp SK Skrinka na náradie CZ Nářadový vozík



HT7G047	760 x 460 x 910 mm	7	1	1

6x75 mm	1x154 mm	low drawers MAX 15 kg	high drawers MAX 25 kg
DRAWER LOCK	STEEL	ABS	x4 5x1,25"
x2 WITH BRAKES	SELF CLOSING	LOCK with 2 KEYS	

EN Tool cabinet with opening protection PL Szafka narzędziowa z blokadą otwarcia RU Тележка (тумба) инструментальная UK Шафа для інструментів (висувні ящики забезпечені блокуванням) LT Įrankių spinta su užraktu LV Skrinka na náradie s poistkou proti otvoreníu ET Tööriistakapp lukustusega SK Skrinka na náradie s poistkou proti otvoreníu CZ Nářadový vozík s blokadou otevíření



HT7G048	708 x 459 x 977 mm	7	1	1

DRAWER SELF-OPENING PROTECTION	5x75 mm	2x154 mm	low drawers MAX 15 kg
high drawers MAX 25 kg	STEEL	ABS	EVA INSERTS
x4 5x1,25"	x2 WITH BRAKES	SELF CLOSING	LOCK with 2 KEYS

EN Tool cabinet with side door PL Szafka narzędziowa z drzwiczkami bocznymi RU Тележка для инструментов с боковым отсеком UK Шафа для інструментів із бiчним відсіком LT Įrankių spinta su šoninėmis durelėmis LV Skrinka na náradie s bočnými dvierkami ET Tööriistakapp külguksuga SK Skrinka na náradie s bočnými dvierkami CZ Nářadový vozík s bočními dvířky



HT7G049	700 x 455 x 900 mm	7	1	5

6x50 mm	1x130 mm	low drawers MAX 15 kg	high drawers MAX 25 kg
DRAWER LOCK	STEEL	ABS	EVA INSERTS
x4 5x1,25"	x2 WITH BRAKES	SELF CLOSING	LOCK with 2 KEYS

SIDE DOOR

EN Tool cabinet with accessories, 171 pcs PL Szafka narzędziowa z wyposażeniem 171 szt. RU Инструментальный шкаф, 171 шт. UK Шафа з інструментами, 171 пр. LT Įrankių spinta su Soninėmis durelėmis LV Skrinka na náradie s vybavenim 171 ks ET Tööriistakapp koos tarvikutega 171 tk SK Skrinka na náradie s vybavenim 171 ks CZ Nářadový vozík s nářadím 171 ks



HT7G052	760 x 460 x 910 mm	6	1	1

HT7G120, HT7G121, HT7G122, HT7G124, HT7G125, HT7G127, HT7G128, HT7G130, HT7G132, HT7G133, HT7G134, HT7G137

x171	4x75 mm	2x154 mm	low drawers MAX 15 kg
high drawers MAX 25 kg	DRAWER LOCK	STEEL	ABS
x4 5x1,25"	x2 WITH BRAKES	SELF CLOSING	LOCK with 2 KEYS

EN Tool cabinet with accessories, 166 pcs PL Szafka narzędziowa z wyposażeniem 166 szt. RU Тележка для инструментов, 166 шт. UK Шафа з інструментами, 166 пр. LT Įrankių spinta su įranga 166 vnt. LV Skrinka na náradie s vybavenim 166 ks ET Tööriistakapp koos tarvikutega 166 tk SK Skrinka na náradie s vybavenim 166 ks CZ Nářadový vozík s nářadím 166 ks



HT7G120, HT7G121, HT7G122, HT7G123, HT7G124, HT7G125, HT7G126, HT7G128, HT7G130, HT7G132, HT7G133, HT7G136

x166	6x75 mm	1x154 mm
low drawers MAX 15 kg	high drawers MAX 25 kg	DRAWER LOCK
STEEL	ABS	x4 5x1,25"
x2 WITH BRAKES		LOCK with 2 KEYS

HT7G054	760 x 460 x 910 mm	7		
---------	--------------------	---	--	--

EN Tool cabinet with accessories, 238 pcs PL Szafka narzędziowa z wyposażeniem 238 szt. RU Тележка для инструментов, 238 шт. UK Шафа з інструментами, 238 пр. LT Įrankių spinta su įranga 238 vnt. LV Skrinka na náradie s vybavenim 238 ks ET Tööriistakapp koos tarvikutega 238 tk SK Skrinka na náradie s vybavenim 238 ks CZ Nářadový vozík s nářadím 238 ks



HT7G120, HT7G121, HT7G122, HT7G123, HT7G124, HT7G125, HT7G130, HT7G132, HT7G133, HT7G135, HT7G137, HT7G145, HT7G146, HT7G148, HT7G149

x238	6x75 mm	1x154 mm
low drawers MAX 15 kg	high drawers MAX 25 kg	DRAWER LOCK
STEEL	ABS	x4 5x1,25"
x2 WITH BRAKES		LOCK with 2 KEYS

HT7G055	760 x 460 x 910 mm	7		
---------	--------------------	---	--	--

EN Tool cabinet with accessories, 214 pcs PL Szafka narzędziowa z wyposażeniem 214 szt. RU Инструментальный шкаф, 214 шт. UK Шафа з інструментами, 214 пр. LT Įrankių spinta su įranga 214 vnt. LV Skrinka na náradie s vybavenim 214 ks ET Tööriistakapp koos tarvikutega 214 tk SK Skrinka na náradie s vybavenim 214 ks CZ Nářadový vozík s nářadím 214 ks



HT7G120, HT7G121, HT7G122, HT7G124, HT7G125, HT7G126, HT7G127, HT7G128, HT7G130, HT7G131, HT7G132, HT7G133, HT7G134, HT7G135, HT7G137

x214	4x75 mm	2x154 mm
low drawers MAX 15 kg	high drawers MAX 25 kg	DRAWER LOCK
STEEL	ABS	x4 5x1,25"
x2 WITH BRAKES		LOCK with 2 KEYS

HT7G056	760 x 460 x 910 mm	6	1	1
---------	--------------------	---	---	---

EN Tool cabinet with accessories, 252 pcs PL Szafka narzędziowa z wyposażeniem 252 szt. RU Инструментальный шкаф, 252 шт. UK Шафа з інструментами, 252 пр. LT Įrankių spinta su įranga 252 vnt. LV Skrinka na náradie s vybavenim 252 ks ET Tööriistakapp koos tarvikutega 252 tk SK Skrinka na náradie s vybavenim 252 ks CZ Nářadový vozík s nářadím 252 ks



HT7G120, HT7G121, HT7G122, HT7G124, HT7G125, HT7G127, HT7G128, HT7G130, HT7G131, HT7G132, HT7G133, HT7G134, HT7G135, HT7G145, HT7G148

x252	6x75 mm	1x154 mm
low drawers MAX 15 kg	high drawers MAX 25 kg	DRAWER LOCK
STEEL	ABS	x4 5x1,25"
x2 WITH BRAKES		LOCK with 2 KEYS

HT7G058	760 x 460 x 910 mm	7	1	1
---------	--------------------	---	---	---

EN Modular tool trolley PL Wózek narzędziowy modułowy RU Ящик/инструм. на колесах, металлический UK Шафа-візок для інструментів LT Modulinis įrankių vežimėlis LV Modulārs vāzīns na náradie ET Moodul-tööriistakäru SK Modulární vozík na náradie CZ Modulární vozík pro nářadí (s kolečky)



PL EN

3 modules	max 45 kg	1x20 kg 420x220x150 mm
2x5 kg 390x215x60 mm	1x15 kg 410x210x280 mm	
ALU HANDLE	x2	2 COMPARTMENTS
METAL LOCK		

HT7G080	52 x 32 x 72 cm	2	1	1
---------	-----------------	---	---	---

EN 2-drawer tool box PL Skrzynka narzędziowa z 2 szufladami RU Ящик инструментальный, 2 выдвижные секции UK Ящик для інструментів із 2-ма шухлядами LT Įrankių dėžė su 2 stalčiais LV Skrinka na náradie s 2 zásuvkami ET Tööriistakast 2 sahtliga SK Skrinka na náradie s 2 zásuvkami CZ Box na nářadí se 2 zásuvkami



UPPER STORAGE	METAL LOCK
STEEL	

HT7G074	21,8 x 25,5 x 52,0 cm	2	1	1
---------	-----------------------	---	---	---

EN 4-drawer tool box PL Skrzynka narzędziowa z 4 szufladami RU Ящик инструментальный, 4 выдвигаемые секции UK Ящик для инструментов із 4-ма шухлядами LT Įrankių dėžė su 4 stalčiais LV Skrinka na náradie s 4 zásuvkami ET Tööriistakast 4 sahtliga SK Skrinka na náradie s 4 zásuvkami CZ Box na náradí se 4 zásuvkami



HT76075	21,8 × 36,0 × 52,0 cm	4	1	1

UPPER STORAGE METAL LOCK

STEEL

EN Metal tool box PL Skrzynka narzędziowa metalowa RU Металлический ящик для инструментов UK Металевий ящик для инструментов LT Metalinė įrankių dėžė LV Kovovā skrinka na náradie ET Metallist tööriistakast SK Kovovā skrinka na náradie CZ Box na náradí kovový



HT76077	45 × 20,5 × 20 cm	18"	5	1

5 częściowa max 50 kg STEEL

0,6 mm

EN Metal tool box PL Skrzynka narzędziowa metalowa RU Кейс для инструментов UK Металевий ящик для инструментов LT Metalinė įrankių dėžė LV Kovovā skrinka na náradie ET Metallist tööriistakast SK Kovovā skrinka na náradie CZ Box na náradí kovový



HT76072	55 × 20,5 × 29,5 cm	20"	5	1

5 częściowa max 70 kg STEEL

0,8 mm

EN Metal tool box PL Skrzynka narzędziowa metalowa RU Металлический ящик для инструментов UK Металевий ящик для инструментов LT Metalinė įrankių dėžė LV Kovovā skrinka na náradie ET Metallist tööriistakast SK Kovovā skrinka na náradie CZ Box na náradí kovový



HT76078	53 × 20,5 × 20 cm	21"	5	1

5 częściowa max 50 kg STEEL

0,6 mm

EN Hermetic tool box PL Skrzynka narzędziowa hermetyczna RU Ящик герметичный для инструмента UK Герметичний ящик для інструментів LT Hermetiška įrankių dėžė LV Hermetická skrinka na náradie ET Hermeetiline tööriistakast SK Hermetická skrinka na náradie CZ Box na náradí hermetický



HT76010	270 × 246 × 124 mm	10,5"	1	12

IP55 PP EPDM

DECOMPRESSION VALVE 3-POINT HINGES CURE SPONGE INSERT

EN Hermetic tool box PL Skrzynka narzędziowa hermetyczna RU Ящик герметичный для инструмента UK Герметичний ящик для інструментів LT Hermetiška įrankių dėžė LV Hermetická skrinka na náradie ET Hermeetiline tööriistakast SK Hermetická skrinka na náradie CZ Box na náradí hermetický



HT76011	339 × 295 × 152 mm	14"	1	4

IP55 PP EPDM

DECOMPRESSION VALVE 3-POINT HINGES CURE SPONGE INSERT

EN Hermetic tool box PL Skrzynka narzędziowa hermetyczna RU Ящик герметичный для инструмента UK Герметичний ящик для інструментів LT Hermetiška įrankių dėžė LV Hermetická skrinka na náradie ET Hermeetiline tööriistakast SK Hermetická skrinka na náradie CZ Box na nářadí hermetický

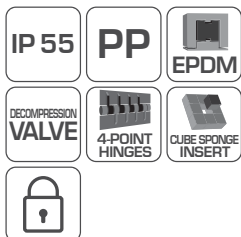

HT7G012	460 × 365 × 176 mm	18,5"	1 2

EN Hermetic tool box PL Skrzynka narzędziowa hermetyczna RU Ящик герметичный для инструмента UK Герметичний ящик для інструментів LT Hermetiška įrankių dėžė LV Hermetická skrinka na náradie ET Hermeetiline tööriistakast SK Hermetická skrinka na náradie CZ Box na nářadí hermetický

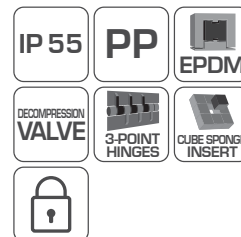

HT7G018	420 × 220 × 340 mm	16,5"	1 2

EN Toolbox PL Skrzynka narzędziowa RU Кейс для инструментов UK Ящик для інструментів LT Įrankių dėžė LV Skrinka na náradie ET Tööriistakast SK Skrinka na náradie CZ Box na nářadí



HT7G060	45 × 25 × 25 cm	18"	1 1

EN Toolbox PL Skrzynka narzędziowa RU Кейс для инструментов UK Ящик для інструментів LT Įrankių dėžė LV Skrinka na náradie ET Tööriistakast SK Skrinka na náradie CZ Box na nářadí



HT7G064	55 × 28 × 28 cm	22"	1 1

EN Toolbox PL Skrzynka narzędziowa RU Кейс для инструментов UK Ящик для інструментів LT Įrankių dėžė LV Skrinka na náradie ET Tööriistakast SK Skrinka na náradie CZ Box na nářadí



HT7G065	60 × 28,6 × 32,7 cm	25"	1 1

EN Storage organizer PL Organizer RU Органайзер UK Опранайзер LT Organizatorius LV Organizērs ET Korraldaja SK Organizērs CZ Organizér



HT7G033	18 × 9 × 3,5 cm	3,5"	1 120

EN Double open-end spanner set, 7 pcs **PL** Zestaw kluczy oczkowych, 7 szt. **RU** Набор ключей накидных колечатых, 7 шт. **UK** Набір комбінованих колінчастих ключів, 7 пр. **LT** Kilpinii raktų rinkinys, 7 vnt. **LV** Súprava očkových ključov, 7 ks **ET** Silmusvõtmekomplekt, 7 tk **SK** Súprava očkových ključov, 7 ks **CZ** Sada Gola klíčů otevřených, 7 ks



HT1W541 (6 x 7 mm),
HT1W542 (8 x 9 mm),
HT1W544 (10 x 11 mm),
HT1W546 (12 x 13 mm),
HT1W548 (14 x 15 mm),
HT1W549 (16 x 17 mm),
HT1W551 (18 x 19 mm)

HT7G122	39,5 x 18 cm	1	5

x7	6-17 mm	CrV	EVA
----	---------	-----	-----

EN Double open-end spanner set, 4 pcs **PL** Zestaw kluczy oczkowych, 4 szt. **RU** Набор ключей накидных колечатых, 4 шт. **UK** Набір комбінованих колінчастих ключів, 4 пр. **LT** Kilpinii raktų rinkinys, 4 vnt. **LV** Súprava očkových ključov, 4 ks **ET** Silmusvõtmekomplekt, 4 tk **SK** Súprava očkových ključov, 4 ks **CZ** Sada Gola klíčů otevřených, 4 ks



HT1W553 (20 x 22 mm),
HT1W554 (21 x 23 mm),
HT1W555 (24 x 27 mm),
HT1W551 (30 x 32 mm)

HT7G123	39,5 x 18 cm	1	5

x4	22-32 mm	CrV	EVA
----	----------	-----	-----

EN Bit set, 40 pcs **PL** Zestaw końcówek wkrętekowych, 40 szt. **RU** Набор бит, 40 шт. **UK** Набір біт 40 пр. **LT** Atsuktavo antgalių rinkinys, 40 vnt. **LV** Súprava skrūtkavācīh koncoviek, 40 ks **ET** Kruvikeeraja otsikute komplekt, 40 tk **SK** Súprava skrūtkavācīh koncoviek, 40 ks **CZ** Sada bitů 40 ks



HT1S404
 ● 30 mm: T20, T25, T30, T40, T45, T50, T55
 ● 75 mm: T20, T25, T30, T40, T45, T50, T55
 ● 30 mm: M5, M6, M8, M10, M12
 ● 75 mm: M5, M6, M8, M10, M12
 ● 30 mm: H4, H5, H6, H7, H8, H10, H12
 ● 75 mm: H4, H5, H6, H7, H8, H10, H12
 Bit holders for screwdriver bits:
 10 mm 3/8", 10 mm 1/2"

HT7G124	39,5 x 18 cm	1	10

x40	10mm	CrV	EVA
-----	------	-----	-----

EN Sockets set, 14 pcs **PL** Zestaw nasadek z adapterami, 14 szt. **RU** Набор насадок с переходниками, 14 шт. **UK** Набір насадок з перехідниками, 14 пр. **LT** Galvučių rinkinys su adapteriais, 14 vnt. **LV** Súprava nāstavcov s adaptēriem, 14 ks **ET** Otsvõtme otsakud koos adapteritega, 14 tk **SK** Súprava nāstavcov s adaptēriem, 14 ks **CZ** Sada nástavců s adaptéry, 14 ks



HT1A260 (10 mm),
HT1A261 (11 mm),
HT1A262 (12 mm),
HT1A263 (13 mm),
HT1A264 (14 mm),
HT1A265 (15 mm),
HT1A267 (17 mm),
HT1A269 (19 mm),
HT1A271 (21 mm),
HT1A272 (22 mm),
HT1A274 (24 mm),
HT1A783 (16 mm),
HT1A785 (21 mm),
HT1A773 (F1/2" x M3/8"),
HT1A774 (F1/2" x M3/4")

HT7G125	39,5 x 18 cm	1	5

x14	1/2"	DEEP
CrV	EVA	

EN Sockets set with ratchet, 34 pcs **PL** Zestaw narzędzi z grzechotką, 34 szt. **RU** Набор инструментов с трещеткой, 34 шт. **UK** Набір насадок з перехідниками, 34 пр. **LT** Įrankių rinkinys su terkšte, 34 vnt. **LV** Súprava nāradia s rapkāčom, 34 ks **ET** Tööriistakomplekt käristiga, 34 tk **SK** Súprava nāradia s rapkāčom, 34 ks **CZ** Sada nářadí s ráčnou, 34 ks



HT1A002 (4 mm), HT1A003 (4,5 mm),
HT1A004 (5 mm), HT1A005 (5,5 mm),
HT1A006 (6 mm), HT1A007 (7 mm),
HT1A008 (8 mm), HT1A009 (9 mm),
HT1A010 (10 mm), HT1A011 (11 mm),
HT1A012 (12 mm), HT1A013 (13 mm),
HT1A014 (14 mm),
HT1A771 (F3/8" x M1/4"),
HT1A772 (F3/8" x M1/2"), HT1A752 (1/4"),
HT1A701 (50 mm), HT1A703 (100 mm),
HT1A740 (150 mm), HT1A755 (1/4"),
HT1A744, HT1S203 (150 mm), HT1R324,
HT1S301 (PH1 - 25 mm),
HT1S302 (PH2 - 25 mm),
HT1S303 (PH3 - 25 mm),
HT1S361 (T10 - 25 mm),
HT1S362 (T15 - 25 mm),
HT1S363 (T20 - 25 mm),
HT1S364 (T25 - 25 mm),
HT1S366 (T30 - 25 mm),
HT1S367 (T40 - 25 mm),
HT1S359 (H3, H4 - 25 mm)

HT7G126	39,5 x 18 cm	1	5

x34	1/4"	CrV	EVA
-----	------	-----	-----

EN Sockets set with ratchet, 22 pcs **PL** Zestaw narzędzi z grzechotką, 22 szt. **RU** Набор инструментов с трещеткой, 22 шт. **UK** Набір насадок з перехідниками, 22 пр. **LT** Įrankių rinkinys su terkšte, 22 vnt. **LV** Súprava nāradia s rapkāčom, 22 ks **ET** Tööriistakomplekt käristiga, 22 tk **SK** Súprava nāradia s rapkāčom, 22 ks **CZ** Sada nářadí s ráčnou, 22 ks



1/4": E5, E6, E7, E8
 3/8": E10, E12, E14, E16
 1/2": E10, E11, E12, E14, E16,
 E18, E20, E22, E24
 HT1A771 (F3/8" x M1/4"),
 HT1A772 (F3/8" x M1/2"),
 HT1A714 (3/8"),
 HT1R328 (3/8")

HT7G127	39,5 x 18 cm	1	5

x21	1/4" 3/8" 1/2"	E-type
CrV	EVA	

EN Sockets set with ratchet, 23 pcs **PL** Zestaw narzędzi z grzechotką, 23 szt. **RU** Набор инструментов с трещеткой, 23 шт. **UK** Набір насадок з перехідниками, 23 пр. **LT** Įrankių rinkinys su terkšle, 23 vnt. **LV** Súprava nāriada s rapkāčom, 23 ks **ET** Tööriistakomplekt käristiga, 23 tk **SK** Súprava náradia s rapkáčom, 23 ks **CZ** Sada nářadí s ráčnou, 23 ks

EN Impact sockets set, 15 pcs **PL** Zestaw nasadek udarowych, 15 szt. **RU** Набор ударных глубоких шестигранных головок, 15 шт. **UK** Набір ударних глибоких шестигранных головок, 15 пр. **LT** Smūgiinių galvūčių rinkinys, 15 vnt. **LV** Súprava nāstrčņņų klūčuv, 15 ks **ET** Põrkemehhanismiga mutrivõtmete komplekt, 15 tk **SK** Súprava nāstrčņņų klūčuv, 15 ks **CZ** Sada nāstrčņņų klūčuv, 15 ks



HT1A210 (10 mm), HT1A212 (12 mm), HT1A214 (14 mm), HT1A216 (16 mm), HT1A218 (18 mm), HT1A220 (20 mm), HT1A222 (22 mm), HT1A224 (24 mm), HT1A230 (30 mm), HT1A236 (36 mm), HT1A724 (1/2" 127 mm), HT1A727 (1/2" 254 mm), HT1A757 (1/2")

HT1A211 (11 mm), HT1A213 (13 mm), HT1A215 (15 mm), HT1A217 (17 mm), HT1A219 (19 mm), HT1A221 (21 mm), HT1A223 (23 mm), HT1A227 (27 mm), HT1A232 (32 mm), HT1R322 (1/2")



1/2": 10, 12, 13, 14, 15, 16, 17, 18, 19, 21, 22, 24, 27, 30, 32 mm

HT7G128	39,5 x 18 cm	1	5

x23	1/2"	CrV	EVA
-----	------	-----	-----

HT7G129	39,5 x 18 cm	1	5

x15	1/2"	DEEP
CrMo	EVA	

EN Plies set, 4 pcs **PL** Zestaw szczypiec, 4 szt. **RU** Набор клещей, 4 шт. **UK** Набір кліщів, 4 пр. **LT** Replių rinkinys, 4 vnt. **LV** Súprava kliešči, 4 ks **ET** Tangide komplekt, 4 tk **SK** Súprava kliešči, 4 ks **CZ** Sada kliešči, 4ks

EN Plies set, 4 pcs **PL** Zestaw szczypiec do pierścieni osadczych, 4 szt. **RU** Набор клещей для стопорных колец, 4 шт. **UK** Набір кліщів для стопорних кілець, 4 пр. **LT** Replių rinkinys atraminiamis žiedams, 4 vnt. **LV** Súprava kliešči na vzperne krūžky, 4 ks **ET** Rõngatangide komplekt, 4 tk **SK** Súprava kliešči na vzperne krūžky, 4 ks **CZ** Sada kliešči na pojistné krūžky, 4ks



HT1P008 (180 mm), HT1P010 (160 mm), HT1P016 (160 mm), HT1P022 (160 mm)



HT1P141 (180 mm), HT1P142 (180 mm), HT1P143 (180 mm), HT1P144 (180 mm)

HT7G130	39,5 x 18 cm	1	10

x4	CrV	EVA
----	-----	-----

HT7G131	39,5 x 18 cm	1	10

x4	CrV	EVA
----	-----	-----

EN Screwdrivers set, 7 pcs **PL** Zestaw wkrętek płaskich, 7 szt. **RU** Набор отверток плоских, 7 шт. **UK** Набір плоских викруток, 6 пр. **LT** Plokščių atsuktuvų rinkinys, 7 vnt. **LV** Súprava pločņņų skrutkovačuv, 7 ks **ET** Lapikruvikeerajate komplekt, 7 tk **SK** Súprava pločņņų skrutkovačuv, 7 ks **CZ** Sada pločņņų šroubovákuv, 7ks

EN PH 'Screwdrivers set, 6 pcs **PL** Zestaw wkręteków PH, 6 szt. **RU** Набор отверток PH, 6 шт. **UK** Набір викруток PH, 6 пр. **LT** Atsuktuvų rinkinys, 6 vnt. **LV** Súprava PH skrutkovačuv, 6 ks **ET** Kruvikeerajate komplekt PH, 6 tk **SK** Súprava PH skrutkovačuv, 6 ks **CZ** Sada křížových šroubovákuv PH, 6ks



HT1S001 (3 x 75 mm), HT1S004 (4 x 100 mm), HT1S008 (5 x 100 mm), HT1S010 (6,5 x 38 mm), HT1S012 (6 x 100 mm), HT1S014 (6 x 150 mm), HT1S016 (8 x 150 mm)



HT1S020 (PH1 75 mm), HT1S023 (PH1 75 mm), HT1S024 (PH1 100 mm), HT1S028 (PH2 38 mm), HT1S029 (PH2 100 mm), HT1S032 (PH2 200 mm)

HT7G132	39,5 x 18 cm	1	5

x7	SL	S2	EVA
----	----	----	-----

HT7G133	39,5 x 18 cm	1	5

x6	PH/PZ	S2	EVA
----	-------	----	-----

EN Set of screwdrivers, HEX and TORX keys, 20 pcs **PL** Zestaw wkręteków, kluczy HEX i TORX, 20 szt. **RU** Набор отверток, ключи HEX и TORX, 20 шт. **UK** Набір викруток, ключі HEX і TORX, 20 пр. **LT** Atsuktuvų, HEX ir TORX raktų rinkinys, 20 vnt. **LV** Súprava skrūtkovačōv, klūčov HEX a TORX, 20 ks **ET** Krivikeerajate, HEX ja TORX võtmete komplekt, 20 tk **SK** Súprava skrútkovačov, klúčōv HEX a TORX, 20 ks **CZ** Sada šroubováků, HEX a TORX, 20ks



HT1S066 (6 x 125 mm),
HT1S072 (PH2 125 mm),
HT1W804 (1,5 - 10 mm),
HT1W814 (T10 - T50)

HT7G134	39,5 x 18 cm	1	10

x20	HEX	TORX	

EN Tool set, 5 pcs **PL** Zestaw narzędzi, 5 szt. **RU** Набор инструментов, 5 шт. **UK** Набір інструментів, 5 пр. **LT** Įrankių rinkinys 5 vnt. **LV** Súprava nāradia, 5 ks **ET** Tööriistakomplekt, 5 tk **SK** Súprava nāradia, 5 ks **CZ** Sada nāradí, 5ks



HT3B005 (500 g),
HT3B721 (10 x 8 x 142 mm),
HT3B722 (13 x 10 x 150 mm),
HT3B728 (6 x 10 x 102 mm),
HT3B729 (8 x 11 x 115 mm)

HT7G135	39,5 x 18 cm	1	1

x5	500g

EN Wrenches set, 3 pcs **PL** Zestaw kluczy, 3 szt. **RU** Набор ключей, 3шт. **UK** Набір ключів, 3 пр. **LT** Raktų rinkinys 3 vnt. **LV** Súprava klūčov, 3 ks **ET** Võtmekomplekt, 3 tk **SK** Súprava klúčōv, 3 ks **CZ** Sada klíčů, 3ks



HT1P560 (250 mm),
HT1P562 (140 mm),
HT1P372 (250 mm)

HT7G136	39,5 x 18 cm	1	1

x3	

EN 1000 V slotted screwdrivers set, 6 pcs **PL** Zestaw wkręteków 1000 V i tester napięcia, 6 szt. **RU** Набор диэлектрических отверток, 6 шт. **UK** Набір діелектричних викруток, 6 пр. **LT** Atsuktuvų rinkinys 1000 V ir įtampos testeris, 6 vnt. **LV** Súprava skrūtkovačōv 1000 V a skūšačka napātia, 6 ks **ET** Krivikeerajate komplekt 1000 V ja pingetester, 6 tk **SK** Súprava skrútkovačov 1000 V a skūšačka napātia, 6 ks **CZ** Sada elektro šroubováků + tester napětí, 6ks



HTS960 (3 x 100 mm),
HT1S961 (4 x 100 mm),
HT1S962 (5,5 x 125 mm),
HT1S968 (PZ1 100 mm),
HT1S969 (PZ2 100 mm),
HT1S981

HT7G137	39,5 x 18 cm	1	1

x6	

1000V	

EN 1000 V tool set, 5 pcs **PL** Zestaw szczypiec i wkręteków 1000 V, tester napięcia, 5 szt. **RU** Набор инструментов, 5 шт. **UK** Набір інструментів, 5 пр. **LT** Replių ir atsuktuvų rinkinys 1000 V, įtampos testeris, 5 vnt. **LV** Súprava kleišti a skrūtkovačōv 1000 V, skūšačka napātia, 5 ks **ET** Tangide ja krivikeerajate komplekt 1000 V, pingetester, 5 tk **SK** Súprava kleišti a skrútkovačov 1000 V, skūšačka napātia, 5 ks **CZ** Sada elektro šroubováků + kleišti, tester napětí, 5ks



HT1P903 (160 mm),
HT1P909 (160 mm),
HT1S968 (PZ1 100 mm),
HT1S969 (PZ2 100 mm),
HT1S981

HT7G139	39,5 x 18 cm	1	1

x5	

EN Tool set, 6 pcs **PL** Zestaw narzędzi 6 szt. **RU** Набор инструментов, 6 шт. **UK** Набір інструментів, 6 пр. **LT** Įrankių rinkinys, 6 vnt. **LV** Súprava nāradia 6 ks **ET** Tööriistakomplekt 6 tk **SK** Súprava nāradia 6 ks **CZ** Sada nāradí, 6 ks



HT1P903 (160 mm),
HTS960 (3 x 100 mm),
HT1S968 (PZ1 100 mm),
HT1S969 (PZ2 100 mm),
HT1P182,
HT1S981

HT7G141	39,5 x 18 cm	1	1

x6	

--

EN Riveter set with room for rivets **PL** Zestaw nitownica z miejscem na nity **RU** Заклепочник **UK** Заклепочник **LT** Rinkinys kniediklis su vieta kniedėms **LV** Súprava nítovačka s miestom na nity **ET** Neetide komplekt, kohaga neetidele **SK** Súprava nitovačka s miestom na nity **CZ** Nýtovací kleště s úložným prostorem pro nity



HT2C152 + 4 blanks for rivets

HT7G142	39,5 x 18 cm	1	1

x1	EVA
----	-----

EN Tool set, 3 pcs **PL** Zestaw narzędzi, 3 szt. **RU** Набор инструментов, 3 шт. **UK** Набір інструментів, 3 пр. **LT** Įrankių rinkinys 3 vnt. **LV** Súprava náradia, 3 ks **ET** Tööriistakomplekt, 3 tk **SK** Súprava náradia, 3 ks **CZ** Sada nářadí, 3 ks



HT1P612 (6-35 mm),
HT1P554 (250 mm),
HT1P520 (1")

HT7G144	39,5 x 18 cm	1	1

x3	EVA
----	-----

EN Open-ended spanner set, 15 pcs **PL** Zestaw kluczy płaskich, 15 szt. **RU** Набор инструментов, 15 шт. **UK** Набір гайкових ключів, 15 пр. **LT** Plokščią atsuktuvų rinkinys, 15 vnt. **LV** Súprava pločých ključů, 15 ks **ET** Lapikvõtmekomplekt, 15 tk **SK** Súprava pločých ključů, 15 ks **CZ** Sada Gola klíčů otevřených, 15 ks



HT1W501 (6 x 7 mm),
HT1W502 (8 x 9 mm),
HT1W504 (10 x 11 mm),
HT1W506 (12 x 13 mm),
HT1W507 (13 x 17 mm),
HT1W508 (14 x 15 mm),
HT1W509 (16 x 17 mm),
HT1W510 (17 x 19 mm),
HT1W511 (18 x 19 mm),
HT1W512 (19 x 22 mm),
HT1W513 (20 x 22 mm),
HT1W514 (21 x 23 mm),
HT1W515 (24 x 27 mm),
HT1W516 (25 x 28 mm),
HT1W517 (30 x 32 mm)

HT7G145	39,5 x 18 cm	1	5

x15		DIN 3110	CrV	EVA
	15°			

EN Combination spanner set with ratchet, 16 pcs **PL** Zestaw kluczy płasko-oczkowych z grzechotką, 16 szt. **RU** Набор инструментов, 16 шт. **UK** Набір комбінованих ключів з тріскачкою, 16 пр. **LT** Plokščią kilpinių raktų rinkinys su terkšle, 16 vnt. **LV** Súprava pločých a očkových ključů s rapkáčom, 16 ks **ET** Hark-silmusvõtmekomplekt käristiga, 16 tk **SK** Súprava pločých a očkových ključů s rapkáčom, 16 ks **CZ** Sada očkopločých klíčů s ráčnou, 16 ks



HT1R006 (6 mm),
HT1R007 (7 mm),
HT1R008 (8 mm),
HT1R009 (9 mm),
HT1R010 (10 mm),
HT1R011 (11 mm),
HT1R012 (12 mm),
HT1R013 (13 mm),
HT1R014 (14 mm),
HT1R015 (15 mm),
HT1R016 (16 mm),
HT1R017 (17 mm),
HT1R018 (18 mm),
HT1R019 (19 mm),
HT1R020 (20 mm),
HT1R021 (21 mm)

HT7G146	39,5 x 18 cm	1	5

x16			CrV	EVA
	15°	72 T		

EN Flat ring spanner set with articulated joint, 14 pcs **PL** Zestaw kluczy płasko-oczkowych z przegubem, 14 szt. **RU** Набор инструментов, 14 шт. **UK** Набір комбінованих ключів з тріскачкою і шарніром, 14 пр. **LT** Plokščią kilpinių raktų rinkinys su šarnyru, 14 vnt. **LV** Súprava pločých a očkových ključů s klbom, 14 ks **ET** Hark-silmusvõtmekomplekt liigendiga, 14 tk **SK** Súprava pločých a očkových ključů s klbom, 14 ks **CZ** Sada očkopločých kloubových klíčů, 14 ks



HT1R048 (8 mm),
HT1R049 (9 mm),
HT1R050 (10 mm),
HT1R051 (11 mm),
HT1R052 (12 mm),
HT1R053 (13 mm),
HT1R054 (14 mm),
HT1R055 (15 mm),
HT1R056 (16 mm),
HT1R057 (17 mm),
HT1R058 (18 mm),
HT1R059 (19 mm),
HT1R060 (20 mm),
HT1R061 (21 mm)

HT7G147	39,5 x 18 cm	1	5

x14	12PT		
		15°	FLEXIBLE HEAD
		CrV	EVA
	72 T		

EN Toolset with ratchet, 27 pcs **PL** Zestaw narzędzi z grzechotką, 27 szt. **RU** Набор инструментов с трещоткой, 27 шт. **UK** Набір інструментів з тріскачкою, 27 пр. **LT** Įrankių rinkinys su terkšle, 27 vnt. **LV** Súprava náradia s rapkáčom, 27 ks **ET** Tööriistakomplekt käristiga, 27 tk **SK** Súprava náradia s rapkáčom, 27 ks **CZ** Sada nářadí s ráčnou, 27 ks



HT1A208 (8 mm), HT1A209 (9 mm),
HT1A210 (10 mm), HT1A211 (11 mm),
HT1A212 (12 mm), HT1A213 (13 mm),
HT1A214 (14 mm), HT1A215 (15 mm),
HT1A216 (16 mm), HT1A217 (17 mm),
HT1A218 (18 mm), HT1A219 (19 mm),
HT1A221 (21 mm), HT1A222 (22 mm),
HT1A224 (24 mm), HT1A227 (27 mm),
HT1A230 (30 mm), HT1A232 (32 mm),
HT1A236 (36 mm), HT1A757 (1/2"),
HT1A727 (1/2", 254 mm),
HT1R322 (1/2"),
HT1A785 (1/2", 21 mm),
HT1A783 (1/2", 16 mm),
HT1A265 (15 mm),
HT1A267 (17 mm),
HT1A269 (19 mm)

HT7G149	39,5 x 18 cm	1	5

x27	1/2"		CrV	EVA
		72 T		

EN Tool set with ratchet, 63 pcs PL Zestaw narzędzi z grzechotką, 63 szt. RU Набор инструментов, 63 шт. UK Набір інструментів з тріскачкою, 63 пр. LT Įrankių rinkinys su terkšne, 63 vnt. LV Súprava náradia s rapkāčom, 63 ks ET Tööriistakomplekt käristiga, 63 tk SK Súprava náradia s rapkáčom, 63 ks CZ Sada nářadí s ráčnou, 63 ks



HT1A002 (4 mm),
HT1A003 (4,5 mm),
HT1A004 (5 mm),
HT1A005 (5,5 mm),
HT1A006 (6 mm),
HT1A007 (7 mm),
HT1A008 (8 mm),
HT1A009 (9 mm),
HT1A010 (10 mm),
HT1A011 (11 mm),
HT1A012 (12 mm),
HT1A013 (13 mm),
HT1A014 (14 mm),
HT1A752 (1/4"),
HT1A604 (E4),
HT1A605 (E5),
HT1A606 (E6),
HT1A607 (E7),
HT1A608 (E8),
HT1A609 (E10);
HT1A705 (1/4", 152,4 mm),
HT1A740 (18/4", 150 mm),

HT1R324 (1/4"),
HT1S203 (1/4"),
1/4" bit sockets
PZ3 (HT1S608),
PZ2 (HT1S607),
PZ1 (HT1S606),
PH3 (HT1S603),
PH2 (HT1S602),
PH1 (HT1S601),
T40 (HT1S648),
T30 (HT1S647),
T25 (HT1S645),
T20 (HT1S644),
T15 (HT1S643),
T10 (HT1S642),
T8 (HT1S640),
SL4, SL5,5, SL7,
H8 (HT1S628),
H7 (HT1S627),
H6 (HT1S626),
H5 (HT1S625),
H4 (HT1S624),

H3 (HT1S623),
HT1A744, deep sockets (1/4")
HT1A052 (4 mm),
HT1A053 (4,5 mm),
HT1A054 (5 mm),
HT1A055 (5,5 mm),
HT1A056 (6 mm),
HT1A057 (7 mm),
HT1A058 (8 mm),
HT1A059 (9 mm),
HT1A060 (10 mm),
HT1A061 (11 mm),
HT1A062 (12 mm),
HT1A063 (13 mm),
HT1A064 (14 mm),
HT1A755 (1/4", 35 mm),
HT1A701 (1/4", 50,8 mm),
HT1A703 (1/4", 101 mm)

HT7G148	39,5 × 18 cm	1	5

x63	1/4"	72 T	CrV	EVA
-----	------	------	-----	-----

EN Bit set, 107 pcs PL Zestaw końcówek wkrętownych, 107 szt. RU Набор бит, 107 шт. UK Набір викруток, 107 пр. LT Atsuktuvo antgalių rinkinys, 107 vnt. LV Súprava skrūtkavacīh koncoviek, 107 ks ET Kruvikeeraaja otsikute komplekt, 107 tk SK Súprava skrútkovacīh koncoviek, 107 ks CZ Sada bitů, 107 ks



HT1S201 (100 mm),
HT1S203 (150 mm),
HT1A752 (1/4"),
1/4" 65 mm,
3/8" 65 mm,
1/2" 75 mm,
HT1S457 (8 mm),
HT1S458 (10 mm),
HT1S459 (12 mm),
HT1S460 (13 mm),
magnetic extension
bit holder S2,
HT1S439 (60 mm),
magnetic bit holder with
quick release,
HT1S300 (PH0 25 mm),
HT1S301 (PH1 25 mm),
HT1S302 (PH2 25 mm),
HT1S303 (PH3 25 mm),

HT1S307 (PZ0 25 mm),
HT1S314 (PZ1 25 mm),
HT1S315 (PZ2 25 mm),
HT1S316 (PZ3 25 mm),
HT1S330 (SL4 25 mm),
HT1S331 (SL5 25 mm),
HT1S332 (SL6 25 mm),
HT1S333 (SL8 25 mm),
HT1S334 (TORX T8 25 mm),
HT1S335 (TORX T9 25 mm),
HT1S336 (TORX T10 25 mm),
HT1S337 (TORX T15 25 mm),
HT1S338 (TORX T20 25 mm);
HT1S339 (TORX T25 25 mm),
HT1S341 (TORX T30 25 mm),
HT1S342 (TORX T40 25 mm),
HT1S347 (HEX H3 25 mm),
HT1S348 (HEX H4 25 mm),
HT1S349 (HEX H5 25 mm),

HT1S350 (HEX H6 25 mm),
HT1S323 (PH0 50 mm),
HT1S310 (PH1 50 mm),
HT1S311 (PH2 50 mm),
HT1S312 (PH3 50 mm),
HT1S324 (PZ0 50 mm),
HT1S318 (PZ1 50 mm),
HT1S319 (PZ2 50 mm),
HT1S321 (PZ3 50 mm),
● SL 4 50 mm,
● SL 5 50 mm,
● SL 6 50 mm,
● SL 8 50 mm,
⊙ T10 50 mm,
⊙ T15 50 mm,
⊙ T20 50 mm,
⊙ T50 50 mm,
⊙ T30 50 mm,
⊙ T40 50 mm

HT7G150	39,5 × 18 cm	1	5

x107	1/4"	S2	CrV	EVA
------	------	----	-----	-----

EN Tool set, 10 pcs PL Zestaw narzędzi, 10 szt. RU Набор инструментов, 10 шт. UK Набір викруток, 10 пр. LT Įrankių rinkinys 10 vnt. LV Súprava náradia, 10 ks ET Tööriistakomplekt, 10 tk SK Súprava náradia, 10 ks CZ Sada nářadí, 10 ks



HT3B005 (500 g),
HT3B712
(Cold chisels:
10 × 140 mm,
12 × 150 mm,
16 × 170 mm,
Taper punches:
1.5 × 150 mm,
3 × 150 mm,
4 × 150 mm,
5 × 150 mm,
6 × 150 mm,
8 × 150 mm,
Centre punches:
2 × 140 mm,
6 × 100 mm,
8 × 115 mm)

HT7G151	39,5 × 18 cm	1	5

x10	CrV	EVA
-----	-----	-----

EN EVA fitting for drawers, 7 pcs PL Wypełnienie do szuflad EVA, 7 szt. RU Наполнение EVA к ящикам, 7 шт. UK Наповнення до шухляд EVA, 7 пр. LT Stačlijų įdeklas EVA, 7 vnt. LV Vložka do zásuviek EVA, 7 ks ET Täiendus sahtiteele EVA, 7 tk. SK Vložka do zásuviek EVA, 7 ks CZ Pěnová výplň do zásuvek vozíku Hoegert



HT7G160	545 × 400 × 2 mm	7-pack	18

x7	545x400 mm	2 mm	EVA
----	------------	------	-----

MARKETING SUPPORT

We provide attractive promotions, loyalty programs and training. At each step of our cooperation, we provide necessary tools and product display stands to support sales:

- free-standing racks;
- displays and cardboard stands;
- printed materials and POS.

Also we work with Distributors individually, according to the customer's potential and needs, offering branding on display windows, facades, cars, flags and billboards. We are always open to new ideas of our Business Partners. And we have an extensive Sales Department at our Distributors' disposal, which always provides support.

Display and sales racks (open)

Dimensions: **100 x 250 x 55 cm** or **60 x 250 x 55 cm**.

Additional accessories have been designed for the racks: shelves, beams, hooks, hangers and strips, which allow you to categorize products and display goods of various sizes.



Display and sales racks (close)

Dimensions: **100 x 250 x 55 cm** or **60 x 250 x 55 cm**.

Racks with anti-theft doors.

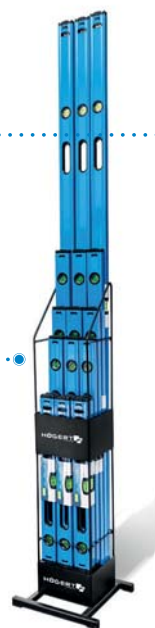

Cardboard displays

Dimensions: **60 x 140 x 40 cm**.

Load capacity up to: **80 kg**.



Displays for spirit levels

Dimensions: **33 x 29 x 111 cm**.

Metal construction with space for 18 spirit levels.



Drills and bits displays

Dimensions: **32 x 60 x 100 cm**.

Metal construction.



Mini product displays - counters

Possibility to display products on the counter or directly near the cash register.

WSPARCIE MARKETINGOWE

Zapewniamy atrakcyjne promocje, programy lojalnościowe oraz szkolenia. Na każdym etapie współpracy dostarczamy niezbędnych narzędzi wspierających sprzedaż i ekspozycję produktu:

- regały wolnostojące;
- ekspozytory oraz tekturowe standy;
- materiały drukowane i POS.

Współpracujemy z Dystrybutorami również indywidualnie, według potencjału i zapotrzebowania Klienta, oferując branding na witrynach, elewacji, autach, flagach, billboardach. Zawsze jesteśmy otwarci na nowe pomysły naszych Partnerów Biznesowych. Do dyspozycji naszych Dystrybutorów mamy również rozbudowany Dział Sprzedaży, który zawsze służy wsparciem.

Regały ekspozycyjno-sprzedażowe otwarte

Wymiary: **100 x 250 x 55 cm** lub **60 x 250 x 55 cm**.

Do regatów zostały zaprojektowane dodatkowe akcesoria: półki, belki, zaczepy, zawieszki i listwy, które pozwalają kategoryzować produkty i eksponować towary o różnorodnych gabarytach.



Regały ekspozycyjno-sprzedażowe zamknięte

Wymiary: **100 x 250 x 55 cm** lub **60 x 250 x 55 cm**.

Regały z drzwiami zabezpieczającymi przed kradzieżami.

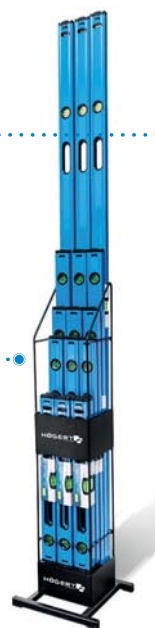

Ekspozytory kartonowe

Wymiary: **60 x 140 x 40 cm**.

Ładowność: **80 kg**.



Ekspozytory na poziomnice

Wymiary: **32 x 60 x 100 cm**.

Konstrukcja metalowa z miejscem na 18 poziomnic.



Ekspozytory na wiertła i bity

Wymiary: **33 x 29 x 111 cm**.

Konstrukcja metalowa.



Miniekspozytory produktowe – ładowe

Możliwość ekspozycji produktów na ładzie lub bezpośrednio przy kasie.

МАРКЕТИНГОВАЯ ПОДДЕРЖКА

Мы предлагаем привлекательные акции, программы лояльности и обучение. На каждом этапе сотрудничества мы предоставляем необходимые инструменты для поддержки продаж и демонстрации продукции:

- отдельно стоящие стеллажи;
- дисплеи и картонные подставки;
- печатные материалы и POS.

Мы также работаем с дистрибьюторами индивидуально, в соответствии с потенциалом и потребностями клиента, предлагая брендинг на окнах, фасадах, автомобилях, флагах, рекламных щитах. Мы всегда открыты для новых идей наших деловых партнеров. В распоряжении наших дистрибьюторов также имеется обширный отдел продаж, который всегда готов оказать поддержку.

Открытые стеллажи для демонстрации и продажи

Размеры: **100 x 250 x 55 см** или **60 x 250 x 55 см**.

Для стеллажей разработаны дополнительные аксессуары: полки, балки, крючки и планки, которые позволяют разместить продукцию по категориям и выставить товары различных размеров.



Закрытые стеллажи для демонстрации и продажи

Размеры: **100 x 250 x 55 см** или **60 x 250 x 55 см**.

Стеллажи с защитными от кражи дверцами.



Картонные стеллажи

Размеры: **60 x 140 x 40 см**.

Максимальная нагрузка: **80 кг**.

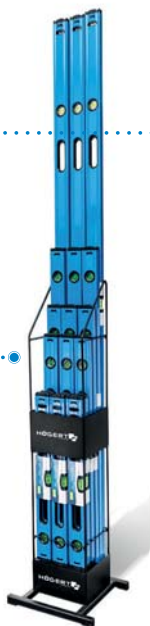

Стеллажи для уровней

Размеры: **33 x 29 x 111 см**.

Металлическая конструкция вмещает 18 уровней.



Стеллажи для сверл и бит

Размеры: **32 x 60 x 100 см**.

Металлическая конструкция.



Торговые мини дисплеи – полочные

Возможность выкладки продукции на прилавке или непосредственно у кассы.

МАРКЕТИНГОВА ПІДТРИМКА

Ми пропонуємо привабливі акції, програми лояльності і навчання. На кожному етапі співпраці ми надаємо необхідні інструменти для підтримки продажів і демонстрації продукції:

- стелажі, що окремо стоять;
- дисплеї і картонні підставки;
- друкарські матеріали і POS.

Ми також працюємо з дистриб'юторами індивідуально, відповідно до потенціалу і потреб клієнта, пропонуючи брендування на вікнах, фасадах, автомобілях, прапорах, рекламних щитах. Ми завжди відкриті для нових ідей наших ділових партнерів. У розпорядженні наших дистриб'юторів також є великий відділ продажів, який завжди готовий зробити підтримку.

Відкриті стенди для демонстрації і продажу

Розміри: **100 x 250 x 55 см** або **60 x 250 x 55 см**.

Для стелажів розроблені додаткові аксесуари: полиці, балки, гачки і планки, які дозволяють розмістити продукцію по категоріях виставити товари різних розмірів.



Закриті стенди для демонстрації і продажу

Розміри: **100 x 250 x 55 см** або **60 x 250 x 55 см**.

Стенди з дверцятами, що захищають від крадіжки.



Картонні стенди

Розміри: **60 x 140 x 40 см**.

Максимальне навантаження: **80 кг**.

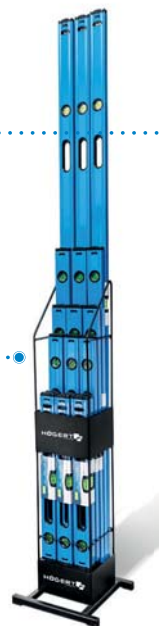

Стенди для рівнів

Розміри: **33 x 29 x 111 см**.

Металева конструкція вміщує 18 рівнів.



Стенди для свердел і біт

Розміри: **32 x 60 x 100 см**.

Металева конструкція.



Торгові міні дисплеї– полицні

Можливість викладення продукції на прилавок або безпосередньо біля каси.

RINKODAROS PARAMA

Užtikriname patrauklias akcijas, lojalumo programas ir mokymus. Kiekviename bendradarbiavimo etape suteikiame reikiamas priemones, padedančias produktų pardavimui ir eksponavimui:

- laisvai stovinčios lentynos;
- ekspozitoriai ir kartoniniai stovai;
- spausdintinė ir POS medžiaga.

Su Platintojais taip pat bendradarbiaujame individualiai, atsižvelgdami į kliento galimybes ir poreikius, siūlydami prekės ženklo demonstravimą vitrinose, ant fasadų, automobilių, vėliavose ir reklamos stenduose. Mes visada esame atviri naujoms mūsų verslo Partnerių idėjoms. Mūsų Platintojai taip pat gali kreiptis į mūsų plačiai išvystytą Pardavimų skyrių, kuris visada pasirėngęs suteikti pagalbą.

Atviri eksponavimo ir pardavimo stelažai

Matmenys: **100 x 250 x 55 cm** arba **60 x 250 x 55 cm**.

Stelažams yra sukurti papildomi priedai: lentynos, sijos, kabliukai, pakabos ir juostelės, kurie padeda suskirstyti produktus pagal kategorijas ir eksponuoti skirtingo dydžio prekes.



Uždari eksponavimo ir pardavimo stelažai

Matmenys: **100 x 250 x 55 cm** arba **60 x 250 x 55 cm**.

Stelažai su durelėmis, saugančiomis nuo vagysčių.

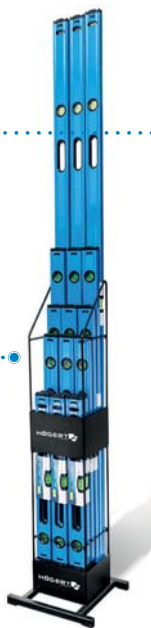

Kartoniniai ekspozitoriai

Matmenys: **60 x 140 x 40 cm**.

Krovumas: **80 kg**.



Ekspozitoriai gulsčiukams

Matmenys: **32 x 60 x 100 cm**.

Metalinė konstrukcija, talpinanti 18 gulsčių.



Ekspozitoriai gražtams ir antgaliams

Matmenys: **33 x 29 x 111 cm**.

Metalinė konstrukcija.



Maži produktų ekspozitoriai prekystaliui

Galimybė eksponuoti produktus ant prekystalio arba tiesiogiai prie kasos.

MĀRKETINGA ATBALSTS

Mēs piedāvājam pievilcīgas akcijas, lojalitātes programmas un apmācības. Katrā sadarbības posmā mēs nodrošinām nepieciešamos rīkus, kas atbalsta produktu pārdošanu un eksponēšanu:

- brīvi stāvošas plauktu sistēmas;
- ekspozīcijas stendi un kartona stendi;
- drukāti materiāli un POS.

Mēs arī sadarbojamies ar Izplatītājiem individuāli, atbilstoši klienta iespējām un vajadzībām, piedāvājot zīmolu parādīšanu vitrīnās, uz fasādēm, automašīnām, karogiem un ziņojumu dēļiem. Mēs vienmēr esam atvērti jaunām mūsu biznesa partneru idejām. Mūsu Izplatītāju rīcībā ir arī plaša tirdzniecības nodaļa, kas vienmēr sniedz atbalstu.

Atvērtas ekspozīcijas-pārdošanas plauktu sistēmas

Izmēri: **100 x 250 x 55 cm** vai **60 x 250 x 55 cm**.

Sistēmām ir paredzēti papildu piederumi: plaukti, sijas, āķi, pakaramie un līstes, kas ļauj kategorizēt produktus un eksponēt preces ar dažādiem izmēriem.



Slēgtas ekspozīcijas-pārdošanas plauktu sistēmas

Izmēri: **100 x 250 x 55 cm** vai **60 x 250 x 55 cm**.

Plauktu sistēmas ar ar pretaizdzišanas durvīm.



Kartona ekspozīcijas stendi

Izmēri: **60 x 140 x 40 cm**.

Krāvnese: **80 kg**.

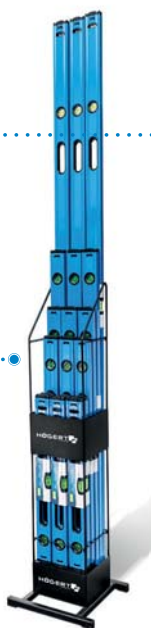

Ekspozīcijas stendi līmeņrāžiem

Izmēri: **32 x 60 x 100 cm**.

Metāla konstrukcija ar vietu 18 līmeņrāžiem.



Ekspozīcijas stendi urbjiem un uzgaļiem

Izmēri: **33 x 29 x 111 cm**.

Metāla konstrukcija



Mini produktu ekspozīcijas stendi - novietošanai uz galda

Iespēja eksponēt produktu uz galda vai tieši pie kases aparāta.

TURUNDUSTUGI

Tagame atraktiivsed kampaaniad, lojaalsusprogrammid ja koolitused. Varrustame igal koostöötapil vajalike töövahenditega, mis toetavad toodete müüki ja väljapanekut:

- ise püsti seisvad riiulid;
- ekspositorid ja pappstendid;
- trükitud ja POS-materjalid.

Teeme koostööd edasimüüjatega nii individuaalselt kui ka vastavalt kliendi potentsiaalile ja vajadustele, pakkudes brändingut vitriinidel, fassaadidel, autodel, lippudel, reklaamtulpadel. Oleme alati avatud meie äripartnerite uutele ideedele. Meie edasimüüjate käsutuses on ka ulatuslik müügiosakond, mis on alati toeks.

Lahtised väljapaneku- ja müügiriulid

Mõõtmed: **100 x 250 x 55 cm** või **60 x 250 x 55 cm**.

Do regatów zostały zaprojektowane dodatkowe akcesoria: półki, belki, zaczepy, zawieszki i listwy, które pozwalają kategoryzować produkty i eksponować towary o różnorodnych gabarytach.



Lahtised väljapaneku- ja müügiriulid

Mõõtmed: **100 x 250 x 55 cm** või **60 x 250 x 55 cm**.

Riiulite jaoks on välja töötatud lisatarvikud: väiksemad riiulid, talad, konksud, riidepuud ja liistud, mis võimaldavad tooteid liigitada ja eksponeerida erineva suurusega kaupu.

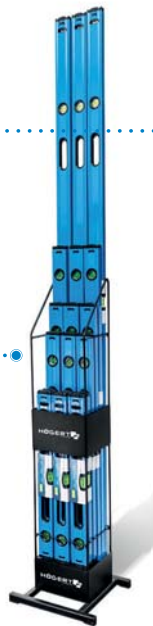

Pappekspositorid

Mõõtmed: **60 x 140 x 40 cm**.

Kandevõime: **80 kg**.



Ekspositorid loodile

Mõõtmed: **32 x 60 x 100 cm**.

Metallkonstruktsioon koos kohaga 18 loodile.



Ekspositorid puuridele ja puuriotsikutele

Mõõtmed: **33 x 29 x 111 cm**.

Metallkonstruktsioon.



Toodete jas lettide miniekspositorid

Võimalus eksponeerida tooteid letil või vahetult kassa juures.

MARKETINGOVÁ PODPORA

Zabezpečujeme atraktívne akcie, vernostné programy a školenia. V každej fáze spolupráce dodávame potrebné nástroje podporujúce predaj a vystavovanie výrobku:

- voľne stojace regály;
- stojany a kartónové standy;
- tlačené a POS materiály.

S Distribútormi spolupracujeme aj individuálne, podľa potenciálu a potrieb Zákazníka, ponúkame branding vo výkladných skrinách, na fasádach, autách, vlajkách, billboardoch. Vždy sme otvorení novým nápadom našich Obchodných partnerov. K dispozícii našich Distribútorov máme tiež rozšírené Obchodné oddelenie, ktoré vždy poskytne podporu.

Otvorené výstavné a predajné regály

Rozmery: **100 x 250 x 55 cm** alebo **60 x 250 x 55 cm**.

K regálom bolo navrhnuté dodatočné príslušenstvo: police, trámy, háčiky, vešiaky a lišty, ktoré umožnia kategorizovať výrobky a vystavovať tovar rôznych veľkostí.



Uzavreté výstavné a predajné regály

Rozmery: **100 x 250 x 55 cm** alebo **60 x 250 x 55 cm**.

Regály s dverami zabezpečenými pred krádežou.



Kartónové pultové stojany

Rozmery: **60 x 140 x 40 cm**.

Kapacita: **80 kg**.

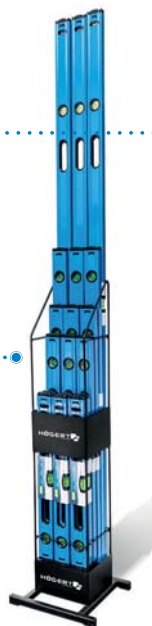

Stojany na vodováhy

Rozmery: **32 x 60 x 100 cm**.

Kovová konštrukcia s miestom na 18 vodováh.



Stojany na vrtáky a bity

Rozmery: **33 x 29 x 111 cm**.

Kovová konštrukcia.



Mini produktové stojany – pultové

Možnosť vystaviť produkty na prepážke alebo priamo pri pokladni.

MARKETINGOVÁ PODPORA

Nabízíme atraktivní akce, věrnostní programy a školení. V každé fázi spolupráce dodáváme nezbytné nástroje podporující prodej a vystavování výrobku:

- volně stojící regály;
- stojany a kartónové standy;
- tištěné a POS materiály.

Spolupracujeme s Distributory rovněž individuálně, podle potenciálu a potřeb Zákazníka, nabízíme branding ve výkladních skříních, na fasádách, autech, vlajkách, billboardech. Vždy jsme otevřeni novým nápadům našich Obchodních partnerů. K dispozici našich Distributorů máme rovněž rozšířené Obchodní oddělení, které vždy poskytne podporu.

Otevřené výstavní a prodejní regály

Rozměry: **100 x 250 x 55 cm** nebo **60 x 250 x 55 cm**.

K regálům bylo navrženo dodateční příslušenství: police, trámy, háčky, věšáky a lišty, které umožní kategorizovat výrobky a vystavovat zboží různých velikostí.



Uzavřené výstavní a prodejní regály

Rozměry: **100 x 250 x 55 cm** nebo **60 x 250 x 55 cm**.

Regály s dveřmi zabezpečenými před krádeží.



Kartónové pultové stojany

Rozměry: **60 x 140 x 40 cm**.

Kapacita: **80 kg**.

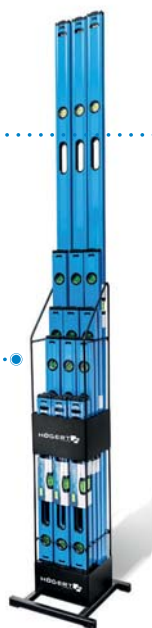

Stojany na vodováhy

Rozměry: **32 x 60 x 100 cm**.

Kovová konstrukce s místem na 18 vodováh.



Stojany na vrtáky a bity

Rozměry: **33 x 29 x 111 cm**.

Kovová konstrukce.



Mini produktové stojany – pultové

Možnost vystavení produktů na přepážce nebo přímo u pokladny.

EN Materials PL Materiały RU Материалы
 UK Матеріали LT Medžiagos LV Materiāli
 ET Materjalid SK Materiály CZ Materiály



EN Plastic PL Tworzywo RU Пластик UK Пластик LT Medžiaga
 LV Plastmasa ET Plast SK Hmota CZ Hmota



EN Aluminum PL Aluminium RU Алюминий UK Алюміній
 LT Aliuminis LV Alumīnjs ET Aluminium SK Hlinik CZ Hlinik



EN Aluminum handle PL Aluminiowy uchwyt RU Алюминиевая
 ручка UK Алюмінієва ручка LT Aliuminio rankena LV Alumīnija
 rokturis ET Aluminiumkäepide SK Hlinikový držák CZ Hlinikový
 úchyt



EN ABS handle PL Uchwyt z ABS RU АБС-ручка UK АБС-ручка
 LT ABS rankena LV Rokturis no ABS ET ABSist käepide SK Držák
 z ABS CZ Úchyt z ABS



EN Aluminum housing PL Aluminiowa obudowa
 RU Алюминиевый корпус UK Алюмінієвий корпус LT Aliumini-
 nis korpusas LV Alumīnija korpusis ET Aluminiumkorpus
 SK Hlinikový kryt CZ Hlinikový kryt



EN Aluminum riveter housing PL Aluminiowa obudowa nitownicy
 RU Алюминиевый корпус заклепочника UK Алюмінієвий
 корпус для заклепочника LT Aliuminio kniedįjimo mašinos kor-
 pusas LV Alumīnija kniedētāja korpusis ET Needitangide alumi-
 niumkorpus SK Hlinikový kryt nitovačky CZ Hlinikový kryt nýtovačky



EN Aluminum riveter housing PL Aluminiowa obudowa zsuwacza
 RU Алюминиевый корпус степлера UK Алюмінієвий корпус
 степлера LT Aliuminis segiklio korpusas LV Alumīnija skavotāja
 korpusis ET Klambripiestoli aluminiumporpus SK Hlinikový kryt
 zošivačky CZ Hlinikový kryt svorkovače



EN Aluminum knife's handle PL Aluminiowa rękojeść noża
 RU Алюминиевая рукоятка ножа UK Алюмінієве руків'я ножа
 LT Aliuminio peilio rankena LV Alumīnija naža rokturis ET Noa alum-
 iniumkäepide SK Hliniková rukoväť noža CZ Hliniková rukojeť nože



EN Foam gun body - Aluminum PL Aluminiowy korpus pistoletu
 do piany RU Алюминиевый корпус пистолета для пены UK Алюмінієвий
 корпус пистолета для піни LT Aliumininis putų
 pistoletu korpusas LV Alumīnija putu pistoles korpusis ET Va-
 hupūstoli aluminiumporpus SK Hlinikový korpus penovej pištole CZ Hlinikový
 korpus pěnové pistole



EN Aluminum saw frame PL Aluminiowa rama pily
 RU Алюминиевая пильная рама UK Алюмінієва пильная рама
 LT Aliuminis pjūktlo rėmas LV Alumīnija zāga rāmis ET Alumiiniu-
 mist saeraam SK Hlinikový rám pily CZ Hlinikový rám pily



EN Aluminum handle PL Aluminiowa rękojeść RU Алюминиевая
 ручка UK Алюмінієва ручка LT Aliuminio rankena LV Alumīnija
 rokturis ET Aluminiumkäepide SK Hliniková rukoväť CZ Hliniková
 rukojeť



EN Aluminum box latch PL Aluminiowy zatrzask skrzynki
 RU Алюминиевая защелка ящика UK Алюмінієва клямка
 ящика LT Aliuminis dėžės užraktas LV Alumīnija kastes fiksators
 ET Tööriistakasti aluminiumiirvi SK Hliniková západka skrinky
 CZ Hliniková západka skřínky



EN Aluminum clasps PL Aluminiowe zapiecia RU Алюминиевая
 защелка UK Алюмінієва клямка LT Aliumininis tvirtinimo sąsa-
 gos LV Alumīnija aizdares ET Aluminiiumsulgurid SK Hlinikové
 uzávěry CZ Hlinikové uzávěry



EN Aluminum and copper cables PL Aluminiowe i miedziane ka-
 bble RU Алюминиевые и медные кабели UK Алюмінієві і мідні
 кабелі LT Aliumininiai ir variniai kabeliai LV Alumīnija un vara
 kabeli ET Aluminium- ja vaskkaablid SK Hlinikové a medené
 káble CZ Hlinikové a měděné kabely



EN Aluminum and copper pipes PL Aluminiowe i miedziane rury
 RU Алюминиевые и медные трубы UK Алюмінієві і мідні труби
 LT Aliumininiai ir variniai vamzdžiai LV Alumīnija un vara caurules
 ET Aluminium- ja vasktorud SK Hlinikové a medené rúrky
 CZ Hlinikové a měděné trubky



EN Aluminum rivet nuts PL Aluminiowe nitonakrętki
 RU Алюминиевые заклепки UK Алюмінієві заклепки
 LT Aliumininis kniedės-veržtės LV Alumīnija kniežu uzgriežņi
 ET Aluminiumist neetmutrid SK Hlinikové nitovacie matice
 CZ Hlinikové nýtovací matice



EN Aluminum rivet nuts PL Aluminiowo-kompozytowa obudowa
 RU Алюминиевый композитный корпус UK Алюмінієвий
 композитний корпус LT Aliumininis kompozitinis korpusas
 LV Alumīnija kompozīta korpusis ET Aluminiumkompositkorpus
 SK Hlinikovo-kompozitný kryt CZ Hlinikovo-kompozitní kryt



EN Die-cast aluminum PL Odlew aluminiowy RU Литой
 алюминий UK Литий алюміній LT Aliuminio liejynas LV Lietais
 alumīnījs ET Alumiiniumivalu SK Hlinikový odlitek CZ Hlinikový
 odlitek



EN Al Cu material PL Materiał Al Cu RU Медноалюминиевый
 сплав Al Cu UK Матеріал Al Cu LT Medžiaga Al Cu LV Materiāls
 Al Cu ET Materjal: Al Cu SK Materiál Al Cu CZ Materiál Al Cu



EN Combined two metals or metal alloys PL Połączone dwa me-
 tale lub stopy metali RU Биметаллический UK Поєднання двох
 металів або металевих сплавів LT Sujungti du metalai arba
 metalų lydiniai LV Divu metālu savienojums vai metāla sakausē-
 jums ET Kombineeritud kaks metalli või metallisulamit SK Spojené dva kovy
 alebo zliatiny kovu CZ Spojené dva kovy nebo slitiny kovu



EN Bi-metal saw blade PL Bimetalowy brzeszczot
 RU Биметаллическое полотно UK Биметалічне полотно LT Bi-
 metalinė geležtė LV Bimetāla asmens ET Bimetallist saetera
 SK Bimetalový pilový list CZ Bimetalový pilový list



EN M2 bi-metal blades PL Bimetalowe ostrza M2
 RU Биметаллические лезвия M2 UK Биметалічні леза M2
 LT Bimetaliniai ašmenys M2 LV Bimetāla asmeņi M2 ET Bime-
 tallterad M2 SK Bimetalové čepele M2 CZ Bimetalové čepele M2



EN M42 bi-metal blades PL Bimetalowe ostrza M42
 RU Биметаллические лезвия M42 UK Биметалічні леза M42 LT Bi-
 metaliniai ašmenys M42 LV Bimetāla asmeņi M42 ET Bimetallterad
 M42 SK Bimetalové čepele M42 CZ Bimetalové čepele M42



EN Brass PL Mosiądz RU Латунь UK Латунь LT Žalvaris LV Mi-
 siņš ET Messing SK Mosadz CZ Mosaz



EN Carbide PL Węglik RU Карбид UK Карбид LT Karbidas
 LV Karbids ET Karbiid SK Karbid CZ Karbid



EN Cast iron PL Żelazo RU Чугун UK Чавунный материал LT Ke-
 tus LV Čuguns ET Malm SK Liatina CZ Litina



EN Cast iron material PL Materiał żelazo RU Чугун UK Матеріал
 чавун LT Medžiaga ketus LV Materiāls čuguns ET Materjal:
 malm SK Liatinový materiál CZ Litinový materiál



EN Copper PL Miedź RU Медь UK Мідь LT Varis LV Varš ET Vask
 SK Med CZ Měď



EN Copper, nickel, zinc PL Miedź, nikiel, cynk RU Медь, никель,
 цинк UK Мідь, нікель, цинк LT Varis, nikelis, cinkas LV Varš,
 nikelis, cinks ET Vask, nikkel, tsink SK Měď, nikel, zinek CZ Měď,
 nikl, zinek



EN Ceramics PL Ceramika RU Керамика UK Кераміка LT Kera-
 mika LV Keramikā ET Keraamika SK Keramika CZ Keramika



EN Cobalt PL Kobalt RU Кобальт UK Кобальт LT Kobalts
 LV Kobalts ET Koobalt SK Kobalt CZ Kobalt



EN 5% cobalt PL 5% kobaltu RU 5% кобальта UK 5% кобальту
 LT 5% kobalto LV 5% kobalta ET 5% koobaltit SK 5% kobaltu
 CZ 5% kobaltu



EN 8% cobalt PL 8% kobaltu RU 8% кобальт UK 8% кобальту
 LT 8% kobalto LV 8% kobalta ET 8% koobaltit SK 8% kobaltu
 CZ 8% kobaltu



EN Concrete PL Beton RU Бетон UK Бетон LT Betonas LV Be-
 tons ET Beeton SK Betón CZ Beton



EN steel PL Stal RU Сталь UK Сталь LT Plienas LV Tērauds
 ET Teras SK Oceť CZ Ocel



EN Steel spire PL Stalowa iglica RU Стальная игла UK Сталева
 голка LT Plieninė smaile LV Tērauda smaile ET Terasest tikkpolt
 SK Ocelová špička CZ Ocelová špička



EN nozzle PL Stalowa dysza RU Стальная насадка UK Сталева
 насадка LT Plieninis antgalis LV Tērauda uzgalis ET Terasdүүs
 SK Ocelová dýza CZ Ocelová tryska



EN Metal hinges PL Metalowe zawiasy RU Металлические
 петли UK Металеві петлі LT Metaliniai vyriai LV Metāla eņģes
 ET Metallhinged SK Kovové závěsy CZ Kovové závěsy



EN Steel tape PL Stalowa taśma RU Стальная лента
 UK Сталева стрічка LT Plieninė juosta LV Tērauda josta ET Ter-
 raslint SK Ocelové pásmo CZ Ocelové pásmo



EN Steel tape PL Stalowa taśma RU Стальная лента
 UK Сталева стрічка LT Plieninė juosta LV Tērauda josta ET Ter-
 raslint SK Ocelové pásmo CZ Ocelové pásmo



EN Steel and inox PL Stal i inox RU Нержавеющая сталь i INOX
 UK Сталь i INOX LT Plienas ir inox LV Tērauds un inox ET Teras ja
 inox SK Oceť a inox CZ Ocel a inox



EN Type of steel PL Rodzaj stali RU Тип стали UK Тип стали
 LT Plieno rūšis LV Tērauda veids ET Terasse liik SK Druh ocele
 CZ Druh oceli



EN Material steel PL Materiał stal RU Сталь UK Матеріал сталь
 LT Medžiaga plienas LV Materiāls tērauds ET Materjal: teras
 SK Materiál ocel CZ Materiál ocel



EN INOX material PL Materiał INOX RU Нержавеющая сталь
 UK Матеріал INOX LT Medžiaga inox LV Materiāls INOX ET Ma-
 terjal: INOX SK Materiál INOX CZ Materiál INOX



EN Material steel, PVC PL Materiał stal, PVC RU Сталь/ПВХ
 UK Матеріал сталь, ПВХ LT Medžiaga plienas, PVC LV Materiāls
 tērauds, PVC ET Materjal: teras, PVC SK Materiál ocel, PVC
 CZ Materiál ocel, PVC



EN SK5 steel blade PL Ostrze ze stali SK5 RU Лезвие из стали
 SK5 UK Лезо із сталі SK5 LT SK5 plieno ašmenys LV Asmens no
 SK5 tērauda ET SK5 terasest tera SK Ocelová čepeľ SK5 CZ Ocelo-
 vá čepeľ SK5



EN Cutting blade made of SK5 steel PL Ostrze tnące ze stali SK5
 RU Режущее лезвие из стали SK5 UK Різальне лезо із сталі
 SK5 LT SK5 plieno ašmenys LV Griešanas asmens no SK5 tērauda
 ET SK5 terasest lõiketera SK Ocelová rezná čepeľ SK5 CZ Ocelo-
 vá řezná čepeľ SK5



EN Cr12MoV steel blade PL Ostrze ze stali Cr12MoV RU Лезвие
 из стали Cr12MoV UK Лезо із сталі Cr12MoV LT Cr12MoV plieno
 ašmenys LV Asmens no Cr12MoV tērauda ET Cr12MoV-terasest
 tera SK Ocelová čepeľ Cr12MoV CZ Ocelová čepeľ Cr12MoV



EN Chrome molybdenum alloy steel PL Stal stopowa chromo-
 -molibdenowa RU Хромомолибденовая легированная сталь
 UK Хром молибденова легована сталь LT Chromo molibdeno
 legiruotasis plienas LV Hroma-molibdēna legētāis tērauds
 ET Legeeritud kroommolibdeenteras SK Legovaná chromolybdenová ocel
 CZ Legovaná chromolybdenová ocel



EN Chrome-molybdenum alloy ratchet mechanism PL Mechanizm
 grzechotki ze stali stopowej chromowo-molibdenowej RU Храповой
 механизм из хромомолибденовой легированной стали
 UK Механізм тріскачки з хром молибденової легованої сталі

LT Terškės mechanizmas iš chromo molibdeno legiruotojo plieno **LV** Sprūdmehānisms no hroma-molibdēna legētā tērauda **ET** Legeeritud kroomolibdēnterasest pörkmeħhanism **SK** Račňový mechanizmus z chromolybdenovej legovanej ocele **CZ** Račňový mechanismus z chromolybdenové legované oceli

x3 CrMo **EN** Triple jaws made of chrome-molybdenum alloy steel **PL** Potrójne szczęki ze stali stopowej chromowo-molibdenowej **RU** Губки из тройной хромомолибденовой легированной стали **UK** Губки з потрійної хром молибденової легованої сталі **LT** Trigubas griebtuvas iš chromo molibdeno legiruotojo plieno **LV** Triskāršas žokļi no hroma-molibdēna legētā tērauda **ET** Legeeritud kroomolibdēnterasest **SK** Trojité čeluste z chromolybdenovej legovanej ocele **CZ** Trojité čelisti z chromolybdenové legované oceli

CrNi **EN** Chrome-nickel alloy steel **PL** Stal stopowa chromowo-niklowa **RU** Хромоникелевая легированная сталь **UK** Хромо-нікелева легована сталь **LT** Chromo nikelio legiruotasis plienas **LV** Hroma-nikēļa legētais tērauds **ET** Legeeritud kroomnikkelteras **SK** Chromníková legovaná ocel **CZ** Chromíková legovaná ocel

CrV **EN** Chrome vanadium alloy steel **PL** Stal stopowa chromowo-wanadowa **RU** Хромованадиевая легированная сталь **UK** Хромо-ванадієва легована сталь **LT** Chromo vanadžio legiruotasis plienas **LV** Hroma-nikēļa legētais tērauds **ET** Legeeritud kroomvanaadiumteras **SK** Chromvanadová legovaná ocel **CZ** Chromvanadová legovaná ocel

C45 **EN** C45 carbon steel head **PL** Obruch ze stali węglowej C45 **RU** Боек из углеродистой стали C45 **UK** Бойок виготовлений з вуглецевої сталі C45 **LT** Galvutė iš anglinio plieno C45 **LV** Galva no oglekļa tērauda C45 **ET** C45 süsinikerasesest vasar **SK** Hlava z karbidovej ocele C45 **CZ** Hlava z karbidové oceli C45

GLASS **EN** Glass **PL** Szkło **RU** Стекло **UK** Стекло **LT** Stiklas **LV** Stikls **ET** Klaas **SK** Sklo **CZ** Sklo

HSS **EN** High speed cut alloy steel **PL** Stal stopowa szybkotnąca **RU** Быстрорежущая легированная сталь **UK** Швидкорізальна легована сталь **LT** Greitarpjovis legiruotasis plienas **LV** Legētais ātrgriezējāterauds **ET** Kiiresti lõikav leegerteras **SK** Rychlotrezná legovaná ocel **CZ** Rychlotrezná legovaná ocel

INOX **EN** Inox **PL** Inox **RU** Inox **UK** Inox **LT** Inox **LV** Inox **ET** Inox **SK** Inox **CZ** Inox

LEATHER **EN** Leather **PL** Skóra **RU** Кожа **UK** Шкіра **LT** Oda **LV** Āda **ET** Nahk **SK** Koža **CZ** Kůže

T **EN** Nail **PL** Gwóźdź **RU** Гвоздь **UK** Цвях **LT** Vinis **LV** Nagla **ET** Nael **SK** Klíneč **CZ** Hřebík

NYLON **EN** Nylon **PL** Nylon **RU** Нейлон **UK** Нейлон **LT** Naitonas **LV** Neilons **ET** Nailon **SK** Nylon **CZ** Nylon

NYLON **EN** Tape coated with nylon **PL** Taśma pokryta nylonem **RU** Лента с нейлоновым покрытием **UK** Стрічка з нейлоновим покриттям **LT** Nailonu dengta juosta **LV** Josta ar neilona pārklājumu **ET** Nailonkattega teip **SK** Pásmo potiahnuté nylonom **CZ** Pásmo potažené nylonem

VINYL COATED **EN** Tape coated with vinyl **PL** Taśma pokryta winylem **RU** Лента с виниловым покрытием **UK** Стрічка з вініловим покриттям **LT** Vinilu dengta juosta **LV** Josta ar vinila pārklājumu **ET** Vinilükattega teip **SK** Pásmo potiahnuté vinylom **CZ** Pásmo potažené vinylom

STEEL **EN** Steel tape **PL** Taśma stalowa **RU** Стальная лента **UK** Сталева стрічка **LT** Plieninė juosta **LV** Tērauda josta **ET** Terasteip **SK** Ocelové pásmo **CZ** Ocelové pásmo

PA6 **EN** Aluminum alloy **PL** Stop aluminiowy **RU** Алюминиевый сплав **UK** Алюмінієвий сплав **LT** Aluminiuo lydinys **LV** Alumīnija sakausējums **ET** Aluminiiumisulam **SK** Hliníková zliatina **CZ** Hliníková slitina

PE **EN** Polyethylene **PL** Polietylen **RU** Полиэтилен **UK** Поліетилен **LT** Polietilenas **LV** Polietilēns **ET** Polietüleen **SK** Polyetylén **CZ** Polyethylen

PE **EN** Polyethylene jaws **PL** Polietylenowe szczęki **RU** Полиэтиленовые губки **UK** Поліетиленові губки **LT** Polietileno žiaunos **LV** Polietilēna žokļi **ET** Polietüteenangid **SK** Polyetylénové čeluste **CZ** Polyetylénové čelisti

PE PEX/AL **EN** Polyethylene and aluminum pipes **PL** Polietylenowe i aluminiowe rury **RU** Полиэтиленовые и алюминиевые трубы **UK** Поліетиленові і алюмінієві труби **LT** Polietilėniniai ir aliumininiai vamzdžiai **LV** Polietilēna un alumīnija caurules **ET** Polietüleen- ja alumiiniumitorud **SK** Polyetylénové a hliníkové rúry **CZ** Polyethylenové a hliníkové trubky

PEX **EN** Polyethylene combination **PL** Kombinacja polietylenowa **RU** Сшитый полиэтилен **UK** Комбінований поліетилен **LT** Polietileno derinys **LV** Polietilēna kombinācija **ET** Polietüeleni kombinatsioon **SK** Polyetylénová kombinácia **CZ** Polyethylenová kombinace

PEX-AL **EN** Polyethylene combination with aluminum **PL** Kombinacja polietylenowa z aluminium **RU** Сшитый полиэтилен-алюминий **UK** Комбінація поліетилен-алюміній **LT** Polietileno ir aluminio derinys **LV** Polietilēna kombinācija ar alumīniju **ET** Polietüeleni ja alumiiniumi kombinatsioon **SK** Polyetylénová kombinácia s hliníkom **CZ** Polyethylenová kombinace s hliníkem

PTFE COAT **EN** PTFE coated shell **PL** Powłoka pokryta PTFE **RU** Покрытие из ПТФЭ **UK** Покриття з ПТФЭ **LT** PTFE dengta dangą **LV** Pārklājums ar PTFE slāni **ET** PTFE-ga kaetud kattekiht **SK** Povlak potiahnutý PTFE **CZ** Povlak potažený PTFE

PLASTIC **EN** Plastic **PL** Plastik **RU** Пластик **UK** Пластик **LT** Plastik **LV** Plastmasa **ET** Plastik **SK** Plast **CZ** Plast

PP **EN** Polypropylene **PL** Polipropylen **RU** Полипропилен **UK** Поліпропілен **LT** Polipropilėnas **LV** Polipropilēns **ET** Polüpropüleen **SK** Polypropylén **CZ** Polypropylen

PP-R **EN** Polypropylene combination **PL** Kombinacja polipropylenowa **RU** Комбинированный полипропилен **UK** Комбінований поліпропілен **LT** Polipropileno derinys **LV** Polipropilēna kombinācija **ET** Polüpropüeleni kombinatsioon **SK** Polypropylénová kombinácia **CZ** Polypropylenová kombinace

PU **EN** Polyurethane **PL** Poliuretan **RU** Полиуретан **UK** Полиуретан **LT** Poliuretanas **LV** Poliuretāns **ET** Poliüuretaan **SK** Polyuretán **CZ** Polyuretan

PVC **EN** Polyvinyl chloride **PL** Polichlorek winylu **RU** Поливинилхлорид **UK** Полівинілхлорид **LT** Polivinilchloridas **LV** Polivinilchlorīds **ET** Polüvinüülkloriid **SK** Polyvinylchlorid **CZ** Polyvinylchlorid

EVA **EN** Technical foam EVA **PL** Pianka techniczna EVA **RU** Техническая пена EVA **UK** Технічна піна EVA **LT** EVA putas **LV** Tehniskās putas EVA **ET** Tehniline EVA-vaht **SK** Technická pěna EVA **CZ** Technická pěna EVA

PVC PP **EN** Polychloride and polypropylene pipes **PL** Polichlorkowe i polipropylenowe rury **RU** Поливинилхлоридные и полипропиленовые трубы **UK** Поліхлоридні і поліпропіленові труби **LT** Polivinilchlorido ir polipropileno vamzdžiai **LV** Polivinilchlorīda un polipropilēna caurules **ET** Polükloriid- ja polüpropüleenitorud **SK** Polychloridové a polypropylénové rúry **CZ** Polychloridové a polypropylenové trubky

Cu Al **EN** Cu_Al pipes **PL** Rury Cu_Al **RU** Трубы Cu_Al **UK** Труби Cu_Al **LT** Cu_Al vamzdžiai **LV** Cu-Al caurules **ET** Cu_Al-torud **SK** Cu_Al rúry **CZ** Cu_Al trubky

PP **EN** PP pipes **PL** Rury PP **RU** Полипропиленовые трубы **UK** Поліпропіленові труби **LT** PP vamzdžiai **LV** PP caurules **ET** PP-torud **SK** PP rúry **CZ** PP trubky

PVC **EN** PVC pipes **PL** Rury PVC **RU** ПВХ трубы **UK** ПВХ труби **LT** PVC vamzdžiai **LV** PVC caurules **ET** PVC-torud **SK** PVC rúry **CZ** PVC trubky

STAINLESS STEEL **EN** stainless steel **PL** Stal nierdzewna **RU** Нержавеющая сталь **UK** Нержавіюча сталь **LT** Nerūdijantis plienas **LV** Nerūsējošais tērauds **ET** Roostevaba teras **SK** Nehrzdavejúca ocel **CZ** Nerezavá ocel

SS **EN** Material stainless steel **PL** Materiał stal nierdzewna **RU** Материал нержавеющей сталь **UK** Материал нержавіюча сталь **LT** Medžiaga nerūdijantis plienas **LV** Materiāls nerūsējošais tērauds **ET** Materjal: roostevaba teras **SK** Materiál nehrzdavejúca ocel **CZ** Materiál nerezová ocel

ABS **EN** ABS material **PL** Materiał ABS **RU** Материал ABS **UK** Материал ABS **LT** Medžiaga ABS **LV** Materiāls ABS **ET** Materjal: ABS **SK** Materiál ABS **CZ** Materiál ABS

EPDM **EN** EPDM material **PL** Materiał EPDM **RU** Материал EPDM **UK** Материал EPDM **LT** Medžiaga EPDM **LV** Materiāls EPDM **ET** Materjal: EPDM **SK** Materiál EPDM **CZ** Materiál EPDM

S2 **EN** S2 material **PL** Materiał S2 **RU** Материал S2 **UK** Материал S2 **LT** Medžiaga S2 **LV** Materiāls S2 **ET** Materjal: S2 **SK** Materiál S2 **CZ** Materiál S2

STEEL **EN** Steel profile **PL** Stalowy profil **RU** Стальной профиль **UK** Сталевий профіль **LT** Plieninis profilis **LV** Tērauda profils **ET** Terasprofil **SK** Ocelový profil **CZ** Ocelový profil

STEEL **EN** Steel rail **PL** Szyna stalowa **RU** Стальная шина **UK** Сталева шина **LT** Plieninis bėgelis **LV** Tērauda stiede **ET** Terassiin **SK** Ocelová kolejnice **CZ** Ocelová kolejnice

STAINLESS STEEL **EN** Cutting blade made of stainless steel **PL** Ostrze tnące ze stali nierdzewnej **RU** Режущее лезвие из нержавеющей стали **UK** Різальне лезо з нержавіючої сталі **LT** Nerūdijancio plieno pjaujamieji ašmenys **LV** Nerūsējošā tērauda griešanas asmens **ET** Roostevabast terasest lõiketera **SK** Rezná čepel z nehrzdavejúcej ocele **CZ** Rezná čepel z nerezové oceli

STEEL STAINLESS STEEL **EN** Steel and stainless steel rivet nuts **PL** Nitonakrętki stalowe i ze stali nierdzewnej **RU** Заклепки из стали и нержавеющей стали **UK** Заклепки із сталі і нержавіючої сталі **LT** Plieninės ir nerūdijancio plieno kniedes veržles **LV** Tērauda kniežu uzgriežņi no nerūsējošā tērauda **ET** Terasest ja roostevabast terasest neetmutrid **SK** Nitovacie matice ocelové a z nehrzdavejúcej ocele **CZ** Nitovací matice ocelové a z nerezové oceli

METAL **EN** Metal **PL** Metal **RU** Металл **UK** Метал **LT** Metalas **LV** Metāls **ET** Metall **SK** Kov **CZ** Kov

METAL LOCK **EN** Metal closure **PL** Metalowe zamknięcie **RU** Металлическая застежка **UK** Металева застібка **LT** Metalinis uždarymo mechanizmas **LV** Metāla aizdare **ET** Metallsulgur **SK** Kovový uzáver **CZ** Kovový uzáver

TCT **EN** Carbide blades **PL** Ostrza z węglików spiekanych **RU** Твердосплавные лезвия **UK** Твердосплавні леза **LT** Cementuoto karbidu ašmenys **LV** Asmeņi no cementēta karbīda **ET** Kermisterad **SK** Čepelė ze spekaného karbidu **CZ** Čepelė ze slitutého karbidu

TEF COAT **EN** Teflon shell **PL** Powłoka teflonowa **RU** Тefлоновое покрытие **UK** Тefлонове покриття **LT** Teflono dangą **LV** Teflona pārklājums **ET** Teflonkate **SK** Teflonový povlak **CZ** Teflonový povlak

TILE **EN** Ceramic tiles **PL** Płytki ceramiczne **RU** Керамическая плитка **UK** Керамічна плитка **LT** Keraminės plytelės **LV** Keramikas flīzes **ET** Keraamilised plaadid **SK** Keramické doštičky **CZ** Keramické destičky

TIN COATED **EN** Titanium shell **PL** Powłoka tytanowa **RU** Титаново-никелевое покрытие **UK** Титанове покриття **LT** Titano dangą **LV** Titāna pārklājums **ET** Titaankate **SK** Titánový povlak **CZ** Titánový povlak

TPE **EN** Thermoplastic rubber **PL** Kauczuk termoplastyczny **RU** Термопластичная резина **UK** Термопластична гума **LT** Termoplastinė guma **LV** Termoplastisks kaučuks **ET** Termoplastine kautšuk **SK** Termoplastický kaučuk **CZ** Termoplastický kaučuk

TPR **EN** Thermoplastic elastomers **PL** Elastomery termoplastyczne **RU** Термопластичные эластомеры **UK** Термопластичні еластомери **LT** Termoplastiniai elastomerai **LV** Termoplastiski elastomēri **ET** Termoplastsed elastomeerid **SK** Termoplastické elastoméry **CZ** Termoplastické elastomery



EN Wood, plastic, aluminum **PL** Drewno, plastik, aluminium **RU** Дерево, пластик, алюминий **UK** Дерево, пластик, алюміній **LT** Mediena, plastikas, aliuminis **LV** Koksne, plastmasa, alumīnījs **ET** Puit, plastik, alumiinium **SK** Drevo, plast, hliník **CZ** Dřevo, plast, hliník



EN Tungsten carbide **PL** Weglik wolframu **RU** Карбид вольфрама **UK** Карбід вольфраму **LT** Volframo karbidas **LV** Volframa karbīds **ET** Volframkarbiid **SK** Karbid volfrámu **CZ** Karbid wolframu



EN Zinc **PL** Cynk **RU** Цинк **UK** Цинк **LT** Cinkas **LV** Cinks **ET** Tsink **SK** Zinok **CZ** Zinek



EN Wooden handle **PL** Drewniana rękojeść **RU** Деревянная ручка **UK** Дерев'яна ручка **LT** Medinė rankena **LV** Koka rokturis **ET** Puitkäepide **SK** Dřevená rukovát **CZ** Dřevěná rukojef



EN Wooden handle of a glass cutter **PL** Drewniana rękojeść noża do szkła **RU** Деревянная ручка стеклореза **UK** Дерев'яна ручка склоріза **LT** Medinė stiklo peilio rankena **LV** Koka stikla naža rokturis **ET** Klaasino puitkäepide **SK** Dřevená rukovát noža na sklo **CZ** Dřevěná rukojef nože na sklo



EN Hickory wood handle **PL** Rękojeść z drewna hikorowego **RU** Ручка из древесины гикори **UK** Ручка з деревини гікорі **LT** Pekaninės karijos medžio rankena **LV** Rokturis no hikorijas koka **ET** Hikkoripuidust käepide **SK** Dřevená rukovát z hikoru **CZ** Dřevěná rukojef z hikoru



EN Fiberglass handle **PL** Rękojeść z włókna szklanego **RU** Ручка из стекловолокна **UK** Ручка із скловолокна **LT** Stiklo pluošto rankena **LV** Stikla šķiedras rokturis **ET** Klaaskiust käepide **SK** Rukovát zo skleneného vlákna **CZ** Rukojef ze skleněného vlákna



EN Wood **PL** Drewno **RU** Дерево **UK** Дерево **LT** Mediena **LV** Koksne **ET** Puit **SK** Drevo **CZ** Dřevo



EN Hard wood **PL** Drewno twarde **RU** Твердая древесина **UK** Тверда деревина **LT** Kieta mediena **LV** Cietskoksne **ET** Kõvapuit **SK** Tvrdé drevo **CZ** Tvrdé dřevo



EN Soft wood **PL** Drewno miękkie **RU** Мягкая древесина **UK** М'яка деревина **LT** Minkšta mediena **LV** Mīkstskoksne **ET** Pehmeipuit **SK** Makké drevo **CZ** Měkké dřevo



EN Laminate **PL** Laminał **RU** Ламинат **UK** Ламінат **LT** Laminatas **LV** Lamināts **ET** Laminaat **SK** Laminát **CZ** Laminát



EN Plywood **PL** Sklejka **RU** Фанера **UK** Фанера **LT** Fanera **LV** Saplāksnis **ET** Vineer **SK** Preglejka **CZ** Překládka



EN Wood with nails **PL** Drewno z gwoździami **RU** Дерево с гвоздями **UK** Дерево з цвяхами **LT** Mediena su vinimis **LV** Koksne ar naglām **ET** Naelpuit **SK** Drevo s klincami **CZ** Dřevo s hřebíky



EN MDF **PL** Płyta MDF **RU** МДФ **UK** МДФ **LT** MDF plokštė **LV** MDF plāksne **ET** MDF-plaat **SK** MDF doska **CZ** MDF deska



EN Particle board **PL** Płyta wiórowa **RU** ДСП **UK** ДСП **LT** Medienos drožlių plokštė **LV** Kokskaudu plāksne **ET** Puitlaastplaat **SK** Dřevotřísková deska **CZ** Dřevotříska



EN Worktops **PL** Blat **RU** Столешница **UK** Стільниця **LT** Stalviršis **LV** Darbvirsma **ET** Tööpind **SK** Doska **CZ** Deska



EN Wood cutting **PL** Cięcie drewna **RU** Резка древесины **UK** Різання деревини **LT** Medienos pjovimas **LV** Koka griešana **ET** Puidu lõikamine **SK** Rezanie dreva **CZ** Řezání dřeva



EN Metal cutting **PL** Cięcie metalu **RU** Резка металла **UK** Різання металу **LT** Metalo pjovimas **LV** Metāla griešana **ET** Metallilõikamine **SK** Rezanie kovu **CZ** Řezání kovu



EN Wood and metal cutting **PL** Cięcie drewna i metalu **RU** Резка дерева и металла **UK** Різання дерева і металу **LT** Medienos ir metalo pjovimas **LV** Koka un metāla griešana **ET** Puidu ja metalli lõikamine **SK** Rezanie dreva a kovu **CZ** Řezání dřeva a kovu



EN Metal and inox **PL** Metal i inox **RU** Металл и ИнOX **UK** Метал і Inox **LT** Metalas ir inox **LV** Metāls un inox **ET** Metall ja inox **SK** Kov a inox **CZ** Kov a inox



EN Aluminum head **PL** Głowica aluminiowa **RU** Алюминиевая режущая головка **UK** Алюмінієва різальна голівка **LT** Aliuminio galvutė **LV** Alumīnija galviņa **ET** Alumiiniumotsik **SK** Hliníková hlavice **CZ** Hliníková hlavice



EN Die-cast zinc head **PL** Głowica z odlewu cynku **RU** Режущая головка из литого цинка **UK** Різальна голівка з литого цинку **LT** Cinko lydinio galvutė **LV** Galviņa no lietā cinka **ET** Tsingivalust otsik **SK** Hlavice z odlitku zinku **CZ** Hlavice z odlitku zinku

EN Standards, attestations and certificates PL Normy, atesty i certyfikaty RU Нормы и сертификаты UK Норми і сертифікати LT Standartai, atestatai ir sertifikatai LV Standarti, apstiprinājumi un sertifikāti ET Standardid, tunnistused SK Normy, atesty a certifikáty CZ Normy, atesty a certifikáty



EN Protection class III (in lighting) **PL** III Klasa ochronności (w oświetleniu) **RU** Класс защиты III (в освещении) **UK** Клас захисту III (у освітленні) **LT** III apsaugos klasė (apšvietimas) **LV** III aizsardzības klase (apgaisojumā) **ET** III kaitsekläss (valgustuses) **SK** Třída ochrany III (v osvětlení) **CZ** Třída ochrany III (v osvětlení)



EN Protection class II (in lighting) **PL** II Klasa ochronności (w oświetleniu) **RU** Класс защиты II (в освещении) **UK** Клас захисту II (у освітленні) **LT** II apsaugos klasė (esant apšvietimui) **LV** II aizsardzības klase (apgaisojumā) **ET** II kaitsekläss (valgustuses) **SK** Třída ochrany II (v osvětlení) **CZ** Třída ochrany II (v osvětlení)



EN III Measurement accuracy class **PL** III Klasa dokładności pomiaru **RU** III Класс точности измерения **UK** III Клас точності виміру **LT** III matavimo tikslumo klasė **LV** III precizitātes klase **ET** III mõõtmise täpsusklass **SK** Třída III přesnosti měření **CZ** Třída III přesnosti měření



EN II Accuracy class **PL** II klasa dokładności **RU** II Класс точности **UK** II Клас точності **LT** II tikslumo klasė **LV** II precizitātes klase **ET** II täpsusklass **SK** Třída II přesnosti **CZ** Třída II přesnosti



EN Safety certificate for working under voltage **PL** Certyfikat bezpieczeństwa pracy pod napięciem **RU** Сертификат безопасности при эксплуатации под напряжением **UK** Сертифікат безпеки при експлуатації під напругою **LT** Darbo, veikiant įtampai, saugos sertifikatas **LV** Drošības sertifikāts darbam zem sprieguma **ET** Ohutussertifikaat pingale all töötamisel **SK** Osvědčení o bezpečnosti práce pod napětím **CZ** Osvědčení o bezpečnosti práce pod napětím



EN The product meets the relevant standard of the DIN Deutsches Institut für Normung certification body **PL** Produkt spełnia daną normę jednostki certyfikującej DIN Deutsches Institut für Normung **RU** Продукт отвечает соответствующему стандарту органа по сертификации DIN Немецкого института стандартизации **UK** Продукт відповідає відповідному стандарту органу по сертифікації DIN Deutsches Institut für Normung **LT** Produktas atitinka atitinkamą Deutsches Institut für Normung sertifikavimo įstaigos DIN standartą **LV** Produkts atbilst attiecīgajam DIN Deutsches Institut für Normung sertifikācijas iestādes standartam **ET** Toode vastab sertifitseerimisasutuse Deutsches Institut für Normung (DIN) konkreetsele standardile **SK** Výrobek splňuje příslušnou normu certifikačního orgánu DIN Deutsches Institut für Normung **CZ** Vyrobenek splňuje příslušnou normu certifikačního orgánu DIN Deutsches Institut für Normung



EN Head is made in accordance with 7239 DIN **PL** Obuch wykonany zgodnie z normą 1041 **RU** Боек изготовлен в соответствии со стандартом DIN 1041 **UK** Бойок виготовлений відповідно до стандарту DIN 1041 **LT** Galvutė pagaminta pagal DIN 1041 **LV** Galva izgatavota saskaņā ar 1041 DIN **ET** Vasar on valmistatud kooskõlas standardiga DIN 1041 **SK** Hlava je vyrobená podľa DIN 1041 **CZ** Hlava je vyrobena podle DIN 1041



EN The product meets the European standard **PL** Produkt spełnia daną normę europejską **RU** Продукт отвечает соответствующему европейскому стандарту **UK** Продукт відповідає відповідному європейському стандарту **LT** Produktas atitinka nurodytą Euro-

pos standartą **LV** Produkts atbilst attiecīgajam Eiropas standartam **ET** Toode vastab konkreetsele **SK** Výrobek splňuje příslušnou evropskou normu **CZ** Vyrobenek splňuje příslušnou evropskou normu



EN Quality mark awarded by TÜV Rheinland **PL** Znak jakości przyznawany przez TÜV Rheinland **RU** Знак качества, присвоенный TÜV Rheinland **UK** Знак якості, присвоєний TÜV Rheinland **LT** „TÜV Rheinland“ suteiktas kokybės ženklas **LV** TÜV Rheinland piešķirtā kvalitātes zīme **ET** TÜV Rheinlandi omistatud kvaliteedimärk **SK** Značka kvality udělená TÜV Rheinland **CZ** Značka kvality udělená TÜV Rheinland



EN The level of hardness of steel according to the Rockwell scale **PL** Poziom twardości stali według skali Rockwella **RU** Диапазон твердости стали по шкале Роквелла **UK** Рівень твердості сталі за шкалою Роквеллу **LT** Plėnio kietumo lygis pagal Rokvelo skalę **LV** Terauda cietības līmenis pēc Rokvela skalas **ET** Terasse kõvadusaste Rockwelli skaala kohaselt **SK** Úroveň tvrdosti ocele podľa Rockwellovej stupnice **CZ** Úroveň tvrdosti oceli podle Rockwellovy stupnice



EN The level of hardness of the blades according to the Rockwell scale **PL** Poziom twardości ostrzy według skali Rockwella **RU** Уровень твердости лезвия по шкале Роквелла **UK** Рівень твердості лезва по шкалою Роквеллу **LT** Ašmenų kietumo lygis pagal Rokvelo skalę **LV** Asmeņu cietības līmenis pēc Rokvela skalas **ET** Terasse kõvadusaste Rockwelli skaala kohaselt **SK** Úroveň tvrdosti čepelí podle Rockwellovej stupnice **CZ** Úroveň tvrdosti čepelí podle Rockwellovy stupnice



EN The range of steel hardness according to the Rockwell scale **PL** Zakres twardości stali według skali Rockwella **RU** Диапазон твердости стали по шкале Роквелла **UK** Діапазон твердості сталі за шкалою Роквеллу **LT** Plėnio kietumo pagal Rokvelo skalę diapazonas **LV** Terauda cietības diapazons pēc Rokvela skalas **ET** Terasse kõvadusvahemik Rockwelli skaala kohaselt **SK** Rozsah tvrdosti ocele podľa Rockwellovej stupnice **CZ** Rozsah tvrdosti oceli podle Rockwellovy stupnice



EN Jaw hardness range according to the Rockwell scale **PL** Zakres twardości szczęk według skali Rockwella **RU** Диапазон твердости губок по шкале Роквелла **UK** Діапазон твердості губок за шкалою Роквеллу **LT** Žiaunų kietumo pagal Rokvelo skalę diapazonas **LV** Žokļu cietības diapazons pēc Rokvela skalas **ET** Tangide kõvadusvahemik Rockwelli skaala kohaselt **SK** Rozsah tvrdosti čelistí podle Rockwellovej stupnice **CZ** Rozsah tvrdosti čelistí podle Rockwellovy stupnice



EN Jaw hardness range according to the Rockwell scale **PL** Zakres twardości szczęk według skali Rockwella **RU** Диапазон твердости губок по шкале Роквелла **UK** Діапазон твердості губок за шкалою Роквеллу **LT** Žiaunų kietumo pagal Rokvelo skalę diapazonas **LV** Žokļu cietības diapazons pēc Rokvela skalas **ET** Tangide kõvadusvahemik Rockwelli skaala kohaselt **SK** Rozsah tvrdosti čelistí podle Rockwellovej stupnice **CZ** Rozsah tvrdosti čelistí podle Rockwellovy stupnice



EN Blade hardness according to the Rockwell scale **PL** Twardość ostrza według skali Rockwella **RU** Твердость лезвия по шкале Роквелла **UK** Твердість лезва за шкалою Роквеллу **LT** Ašmenų kietumas pagal Rokvelo skalę **LV** Asmens cietības pēc Rokvela skalas **ET** Tera kõvadus Rockwelli skaala kohaselt **SK** Tvrdost čepelě podle Rockwellovej stupnice **CZ** Tvrdost čepelě podle Rockwellovy stupnice



EN Cable hardness according to Rockwell scale **PL** Twardość kabla według skali Rockwella **RU** Твердость кабел по шкале Роквелла **UK** Твердість леза за шкалою Роквеллу **LT** Kabelio kietumas pagal Rokvelo skalę **LV** Kabeļa cietība pēc Rokvela skalas **ET** Kaabli kõvadus Rockwelli skaala kohaselt **SK** Tvrdost kábla podľa Rockwellovej stupnice **CZ** Tvrdost kabelu podle Rockwellovy stupnice



EN Saw blade hardness range according to the Rockwell scale **PL** Zakres twardości brzeszczoty według skali Rockwella **RU** Диапазон твердости лезвий по шкале Роквелла **UK** Діапазон твердості лез за шкалою Роквеллу **LT** Pjūklelio kietumas pagal Rokvelo skalę **LV** Asmens cietības diapazons pēc Rokvela skalas **ET** Saetera kõvadusvahemik Rockwelli skaala kohaselt **SK** Rozsah tvrdosti píllového listu podľa Rockwellovej stupnice **CZ** Rozsah tvrdosti listu podle Rockwellovy stupnice



EN Saw blade hardness range according to the Rockwell scale **PL** Zakres twardości brzeszczoty według skali Rockwella **RU** Диапазон твердости лезвия по шкале Роквелла **UK** Діапазон твердості леза за шкалою Роквеллу **LT** Pjūklelio kietumas pagal Rokvelo skalę **LV** Asmens cietības diapazons pēc Rokvela skalas **ET** Saetera kõvadusvahemik Rockwelli skaala kohaselt **SK** Rozsah tvrdosti píllového listu podľa Rockwellovej stupnice **CZ** Rozsah tvrdosti listu podle Rockwellovy stupnice



EN Head hardness range according to the Rockwell scale **PL** Zakres twardości obucha według skali Rockwella **RU** Диапазон твердости бойка по шкале Роквелла **UK** Диапазон твердости бойка за шкалою Роквеллу **LT** Galvutės kietumas pagal Rokvelo skalę **LV** Galvas cietības diapazons pēc Rokvela skalas **ET** Vasara kõvadusvahemik Rockwelli skaala kohaselt **SK** Rozsah tvrdosti hlavy podľa Rockwellovej stupnice **CZ** Rozsah tvrdosti hlavy podle Rockwellovy stupnice

IP54

EN Tightness standard - protection against dust and moisture **PL** Norma szczelności - ochrona przed pyłem i wilgocią **RU** Стандарт герметичности - защита от пыли и влаги **UK** Стандарт герметичності - захист від пилу і вологи **LT** Sandarumo standartas - apsauga nuo dulkių ir drėgmės **LV** Hermētiskuma standarts - aizsardzība pret putekļiem un mitrumu **ET** Tihedusstandard - kaits tolmule ja niiskuse eest **SK** Norma tesnosti - ochrana proti prachu a vlhkosti **CZ** Norma tesnosti - ochrana proti prachu a vlhkosti

MID

EN The product complies with the European directive about measuring instruments **PL** Produkt spełnia europejską dyrektywę o przyrządach pomiarowych **RU** Продукт соответствует Европейской директиве о измерительных приборах **UK** Продукт відповідає Європейській директиві про вимірнівальні прилади **LT** Produktas atitinka Europos direktyvą dėl matavimo priemonių **LV** Produkts atbilst Eiropas direktīvai par mērīinstrumentiem **ET** Toode vastab Euroopa mõõtevahendite direktiivile **SK** Výrobek splňuje európsku smernicu o meradlách **CZ** Výrobek splňuje evropskou směrnici o měřicích přístrojích

IP55

EN IP55 tightness standard - protection against dust and moisture **PL** Norma szczelności IP55 ochrona przed pyłem i wilgocią **RU** Степень защиты IP55 от пыли и влаги **UK** Міра захисту IP55 від пилу і вологи **LT** Sandarumo standartas IP55 - apsauga nuo dulkių ir drėgmės **LV** Hermētiskuma standarts IP55 aizsardzība pret putekļiem un mitrumu **ET** Tihedusstandard IP55 - kaits tolmule ja niiskuse eest **SK** Norma tesnosti IP55 ochrana proti prachu a vlhkosti **CZ** Norma tesnosti IP55 ochrana proti prachu a vlhkosti

EN Product features **PL** Cechy produktów

RU Характеристики продуктов **UK** Характеристики продуктів **LT** Produktų savybės **LV** Produktu īpašības **ET** Toodete omadused **SK** Vlastnosti výrobkov **CZ** Vlastnosti výrobků

HEX

EN Hexagonal bit **PL** Grot sześciokątny **RU** Шестигранный наконечник **UK** Шестигранный наконечник **LT** Šešiakampis antgalis **LV** Sešstūru stienis **ET** Kuuskantotsak **SK** Šesthranný hrot **CZ** Šesthranný hrot

SLIM

EN Narrow bit **PL** Wąski grot **RU** Узкий наконечник **UK** Узкий наконечник **LT** Siauras antgalis **LV** Plāns stienis **ET** Kitsas puurimisotsak **SK** Úzký hrot **CZ** Úzký hrot



EN Allen key with a hexagonal cross-section **PL** Klucz imbusowy o przekroju sześciokąta **RU** Имбусовый шестигранный ключ **UK** Имбусовий шестигранный ключ **LT** Šešiakampis raktas **LV** Sešskāņu atslēga ar sešstūra šķērs griezum **ET** Kuusnurkse ristlõikega kuuskantvõti **SK** Imbusový klíč so šesthranným prierezom **CZ** Imbusový klíč se šestihřanným průřezem



EN Allen key with a hexagonal cross-section with a hole **PL** Klucz imbusowy o przekroju sześciokąta z otworem **RU** Имбусовый шестигранный ключ с отверстием **UK** Имбусовий шестигранный ключ з отвором **LT** Šešiakampis raktas su skylute **LV** Sešskāņu atslēga ar sešstūra šķērs griezumu ar atveri **ET** Kuusnurkse ristlõikega avaga kuuskantvõti **SK** Imbusový klíč so šesthranným prierezom s otvorom **CZ** Imbusový klíč se šestihřanným průřezem s otvorem



EN Allen key with a hexagonal cross-section **PL** Klucz imbusowy o przekroju sześciokąta **RU** Имбусовый шестигранный ключ **UK** Имбусовий шестигранный ключ **LT** Šešiakampis raktas **LV** Sešskāņu atslēga ar sešstūra šķērs griezumu **ET** Kuusnurkse ristlõikega kuuskantvõti **SK** Imbusový klíč so šesthranným prierezom **CZ** Imbusový klíč se šestihřanným průřezem



EN Allen key with a hexagonal cross-section **PL** Klucz imbusowy o przekroju sześciokąta **RU** Имбусовый шестигранный ключ **UK** Имбусовий шестигранный ключ **LT** Šešiakampis raktas **LV** Sešskāņu atslēga ar sešstūra šķērs griezumu **ET** Kuusnurkse ristlõikega kuuskantvõti **SK** Imbusový klíč so šesthranným prierezom **CZ** Imbusový klíč se šestihřanným průřezem



EN Spherical Allen key with a hexagonal cross-section **PL** Klucz imbusowy kulisty o przekroju sześciokąta **RU** Имбусовый шестигранный ключ с шаром **UK** Имбусовий шестигранный ключ з кулею **LT** Šešiakampis raktas apvaliu galu **LV** Sešskāņu

apaliņa atslēga ar sešstūra šķērs griezumu **ET** Kuusnurkse ristlõikega kuulikuline kuuskantvõti **SK** Gulatý imbusový klíč so šesthranným prierezom **CZ** Kulatý imbusový klíč se šestihřanným průřezem



EN Cross bit, for screwdrivers with Phillips recess **PL** Grot krzyżowy, do wkrętek z wgłębieniem Phillips **RU** Крестовой наконечник, для креплений типа Phillips **UK** Хрестий наконечник, для кріплень типу Phillips **LT** PHILLIPS tipo antgalis **LV** Krustveida stienis skrūvgriežiem ar rievu Phillips **ET** Ristpeatsak süvendiga Phillipsi kruvikeerajatele **SK** Křížový hrot, pro šroukovače s drážkou Phillips **CZ** Křížový hrot, pro šroubováky s drážkou Phillips



EN Cross bit, for screwdrivers with Pozidriv recess **PL** Grot krzyżowy do wkrętek z wgłębieniem Pozidriv **RU** Крестовой наконечник, для креплений типа Pozidriv **UK** Хрестий наконечник, для кріплень типу Pozidriv **LT** POZIDRIV tipo antgalis **LV** Krustveida stienis skrūvgriežiem ar rievu Pozidriv **ET** Ristpeatsak süvendiga Pozidriv kruvikeerajatele **SK** Křížový hrot, pro šroukovače s drážkou Pozidriv **CZ** Křížový hrot pro šroubováky s drážkou Pozidriv



EN Cross bits, for screwdrivers with Phillips recess **PL** Grot krzyżowy do wkrętek Pozidriv oraz Phillips **RU** Крестовой наконечник, для креплений типа Pozidriv и Phillips **UK** Хрестий наконечник, для кріплень типу Pozidriv і Phillips **LT** POZIDRIV ir PHILLIPS tipo antgaliai **LV** Krustveida stienī skrūvgriežiem Pozidriv un Phillips **ET** Ristpeatsakud Phillipsi ja Pozidriv kruvikeerajatele **SK** Křížové hrotly pro šroukovače Pozidriv a Phillips **CZ** Křížové hrotly pro šroubováky Pozidriv a Phillips



EN Star bit **PL** Grot gwiazdkowy **RU** Наконечник-звездочка **UK** Наконечник зірочка **LT** Torx antgalis **LV** Zvaigžņveida stienis **ET** Tähtsotsak **SK** Hvězdičkový hrot **CZ** Hvězdičkový hrot



EN Glue gun **PL** Pistolet do kleju **RU** Клеевой пистолет **UK** Клейовий пістолет **LT** Klijų pistoletas **LV** Limes pistole **ET** Liimpüstol **SK** Lepiaca pištoľ **CZ** Pistole na lepidlo



EN Saw blade storage in the frame **PL** Magazyn na brzeszczytę w ramie **RU** Отсек для хранения лезвий **UK** Відсік для зберігання лез **LT** Pjūklėlių dėklas rėmelyje **LV** Aspernu nodalījums rāmī **ET** Saelehesalv raamis **SK** Sklad na pilové listy v ráme **CZ** Sklad na pilové listy v rámu



EN Cutting disc operation at an angle of 90° **PL** Praca tarczą pod kątem 90° **RU** Работа режущего диска под углом 90° **UK** Робота кругом під кутом 90° **LT** Disko darbas 90° kampu **LV** Darbs ar disku 90° leņķī **ET** Kettsaag 90-kraadise nurga all **SK** Práca kotúčom pod uhlom 90° **CZ** Práce kotoučem pod úhlem 90°



EN Ratchets **PL** Grzechotki **RU** Трещотки **UK** Тріскачки **LT** Terškės **LV** Sprūdatslēgas **ET** Käristid **SK** Račne **CZ** Ráčky



EN Universal pliers **PL** Szczypce uniwersalne **RU** Универсальные плоскогубцы **UK** Універсальні плоскогубці **LT** Universalios replės **LV** Universālās knaibles **ET** Universaalangid **SK** Univerzálné kliešte **CZ** Univerzální kleště



EN Side pliers **PL** Szczypce boczne **RU** Бокорезы **UK** Бокорізи **LT** Kerpamosios replės **LV** Sānknāibles **ET** Kulg tangid **SK** Bočné kliešte **CZ** Boční kleště



EN Elongated pliers **PL** Szczypce wydłużone **RU** Удлиненные плоскогубцы **UK** Подовжені плоскогубці **LT** Pailgintos replės **LV** Pagarinātās knaibles **ET** Pikendatud tangid **SK** Predlžené kliešte **CZ** Prodloužené kleště



EN Side precision pliers **PL** Szczypce precyzyjne boczne **RU** Прецизионные бокорезы **UK** Прецизійні бокорізи **LT** Replės precizinės šoninės **LV** Precīzās sānknāibles **ET** Kulg-täppistangid **SK** Precizne kliešte bočné **CZ** Precizní kleště boční



EN Precision universal pliers **PL** Szczypce precyzyjne uniwersalne **RU** Прецизионные плоскогубцы **UK** Прецизійні плоскогубці **LT** Tikslios plėkščių replės **LV** Precīzās knaibles, universālās **ET** Universaalsaed täppistangid **SK** Precizne kliešte univerzálne **CZ** Precizní kleště univerzální



EN Precision pliers elongated **PL** Szczypce precyzyjne wydłużone **RU** Прецизионные плоскогубцы удлиненные **UK** Прецизійні плоскогубці подовжені **LT** Replės precizinės pailgintos **LV** Precīzās knaibles, pagarinātās **ET** Universaalsaed täppistangid **SK** Precizne kliešte dlhé **CZ** Precizní kleště dlouhé



EN Precision nose pliers **PL** Szczypce precyzyjne czółowe **RU** Прецизионные плоскогубцы торцевые **UK** Прецизійні плоскогубці торцеві **LT** Replės precizinės kandiklės **LV** Precīzās knaibles, priekšējās **ET** Eesmised täppistangid **SK** Precizne kliešte s čelným koncom **CZ** Precizní kleště s čelním koncem



EN Knurled bit **PL** Grot radekowany **RU** Лезвие с накаткой **UK** Лезо з накаткою **LT** Rantytas antgalis **LV** Rievots stienis **ET** Kooline puurimisotsak **SK** Drážkovaný hrot **CZ** Drážkovaný hrot



EN Straight cutting **PL** Cięcie proste **RU** Прямой рез **UK** Прямий піл **LT** Tiesus pjovimas **LV** Taisna griešana **ET** Sirge lõige **SK** Rovný rez **CZ** Rovný řez



EN Hold with your thumb **PL** Przytrzymać kciukiem **RU** Удерживайте большим пальцем **UK** Утримуйте великим пальцем **LT** Prilaikyti nykščiu **LV** Pieturēt ar īkšķi **ET** Hoida põidlaaga kinni **SK** Přidržet palcem **CZ** Přidržet palcem



EN Saw with replaceable saw blade **PL** Piła z wymiennym brzeszczem **RU** Пила со сменным полотном **UK** Пила зі змінним полотном **LT** Pjūklas su keičiamu pjūkleliu **LV** Žāģis ar nomaināmo asmeni **ET** Hoida pöidlaaga kinni **SK** Pila s vymeniteľným pilovým listom **CZ** Pila s vymeniteľným pilovým listem



EN Double-sided sharpened blade **PL** Dwustronnie ostrzone ostrze **RU** Лезвие с двусторонней заточкой **UK** Лезо з двостороннім заточуванням **LT** Dvipusiai aštrūs ašmenys **LV** Divpusējai asiņatās asmens **ET** Kahelt poolt teritatav tera **SK** Oboustranne zaostrené čepele **CZ** Oboustranné naostřené čepele



EN Three-sided sharpened blade **PL** Trójstronnie ostrzone ostrze **RU** Лезвие с трехсторонней заточкой **UK** Лезо заточене з трьох сторін **LT** Tripusiai aštrūs ašmenys **LV** Trīspusējai asiņatās asmens **ET** Kolmelt poolt teritatav tera **SK** Trojstranne zaostrené čepele **CZ** Trojstranné naostřené čepele



EN Bit on the three ends of the knob **PL** Grot na trzech końcówkach pokrętki **RU** Лезвие на трех концах ручки **UK** Лезо на трьох кінцях ручки **LT** Antgalis ant trijų rankėnėlių galų **LV** Stienis uz trim kļoķa uzgaļiem **ET** Puurimisotsak pöördnupu kolmes otsas **SK** Hrot na troch koncovkách rukovětí **CZ** Hrot na třech koncovkách rukojeti



EN Ratchet mechanism with 52 teeth **PL** Mechanizm zapadkowy grzechotki z 52 zębami **RU** Трещотка с 52 зубьями **UK** Тріскачка з 52 зубами **LT** Reketinis terkšlės mechanizmas su 52 dantukais **LV** Sprūdrata mehānisms ar 52 zobiem **ET** Käristi pörkmehhanism 52 hambaga **SK** Západkový ráčnový mechanismus s 52 zubami **CZ** Západkový ráčnový mechanismus s 52 zuby



EN Ratchet mechanism with 60 teeth **PL** Mechanizm zapadkowy grzechotki z 60 zębami **RU** Трещотка с 60 зубьями **UK** Тріскачка з 60 зубами **LT** Reketinis terkšlės mechanizmas su 60 dantukais **LV** Sprūdrata mehānisms ar 60 zobiem **ET** Käristi pörkmehhanism 60 hambaga **SK** Západkový ráčnový mechanismus s 60 zubami **CZ** Západkový ráčnový mechanismus s 60 zuby



EN Ratchet mechanism with 72 teeth **PL** Mechanizm zapadkowy grzechotki z 72 zębami **RU** Трещотка с 72 зубьями **UK** Тріскачка з 72 зубами **LT** Reketinis terkšlės mechanizmas su 72 dantukais **LV** Sprūdrata mehānisms ar 72 zobiem **ET** Käristi pörkmehhanism 72 hambaga **SK** Západkový ráčnový mechanismus s 72 zubami **CZ** Západkový ráčnový mechanismus s 72 zuby



EN Pass-through ratchet **PL** Grzechotka przelotowa **RU** Трещотка сквозная **UK** Тріскачка наскрізна **LT** Kiauryminė terkšlė **LV** Sprūdatslēga ar caurumu **ET** Auguga käristi **SK** Priechnodná ráčna **CZ** Průchozí ráčna



EN Wide jaw spacing **PL** Szeroki rozstaw szczepek **RU** Широкое открытие губок **UK** Широке відкриття губок **LT** Platus žiaunų tarpatastumis **LV** Plats žokļu atvērums **ET** Tangide lai ava **SK** Široký rázor čelusti **CZ** Široký rozvor čelísti



EN 1/4" "quick coupler **PL** Szybkozłączka 1/4" **RU** 1/4" быстроразъемное соединение **UK** 1/4" швидко роз'єднаннє з'єднання **LT** Greitaijungė 1/4" **LV** Ātrdarbīgais savienotājs 1/4" **ET** Tangide lai ava **SK** Rychlospojka 1_4" **CZ** Rychlospojka 1_4"



EN Nozzle length **PL** Długość dyszy **RU** Длина форсунки **UK** Довжина форсунки **LT** Purkštuko ilgis **LV** Uzgaļa garums **ET** Düüsi pikkus **SK** Dĺžka dýž **CZ** Délka trysky



EN Length of the pressure hose **PL** Długość przewodu ciśnieniowego **RU** Длина напорного шланга **UK** Довжина напорного шлангу **LT** Slėginio vamzdelio ilgis **LV** Spiediena vada garums **ET** Surveootiku pikkus **SK** Dĺžka tlakovej hadice **CZ** Délka tlakové hadice



EN Inner diameter and outer diameter **PL** Średnica wewnętrzna i średnica zewnętrzna **RU** Внутренний диаметр и внешний диаметр **UK** Внутрішній діаметр і зовнішній діаметр **LT** Vidinis ir išorinis skersmuo **LV** Iekšējais diametrs un ārējais diametrs **ET** Siseläbimoot ja välisläbimoot **SK** Vnútorný priemer a vonkajší priemer **CZ** Vnitřní průměr a vnější průměr



EN 40,000 working hours **PL** 40000 godzin pracy **RU** 40000 часов работы **UK** 40000 годин роботи **LT** 40 000 darbo valandų **LV** 40000 darba stundas **ET** 40 000 töötundi **SK** 40 000 hodin prevádzky **CZ** 40 000 hodin provozu



EN Up to 200,000 on and off switches **PL** Do 200000 włączzeń i wyłączeń **RU** До 200000 включений/выключений **UK** До 200000 включень/виключень **LT** Iki 200 000 įjungimų ir išjungimų **LV** Lidz 200000 ieslēgšanas un izslēgšanas reizēm **ET** Kuni 200 000 sisse- ja väljalülitust **SK** Až 200 000 zapnutí a vypnutí **CZ** Až 200 000 zapnutí a vypnutí



EN Type of energy class **PL** Rodzaj klasy energetycznej **RU** Тип энергетического класса **UK** Тип енергетичного класу **LT** Energinis klasės tipas **LV** Enerģijas klases veids **ET** Energiaklassi liik **SK** Typ energetickej triedy **CZ** Typ energetické třídy



EN Without battery **PL** Bez baterii **RU** Без батареи **UK** Без батареї **LT** Be baterijų **LV** Bez baterijām **ET** Patareita **SK** Bez baterií **CZ** Bez baterií



EN One AA battery **PL** Jedna bateria AA **RU** Одна батарейка AA **UK** Одна батарея AA **LT** Viena AA baterija **LV** Viena AA baterija **ET** Üks AA-patareia **SK** Jedna AA baterie **CZ** Jedna AA baterie



EN Accuracy of measurement **PL** Dokładność pomiaru **RU** Точность измерения **UK** Точність виміру **LT** Sėrimo tikslumas **LV** Mērījumu precizitāte **ET** Mõõtetäpsus **SK** Přesnost merania **CZ** Přesnost měření



EN Sliding knob **PL** Przesuwane pokrętko **RU** Передвижной вороток **UK** Пересувний комірчик **LT** Slankiojanti rankena **LV** Vidamā roga **ET** Lükandrup **SK** Posuvná rukoväť **CZ** Posuvná rukojf



EN Cutting depth adjustment **PL** Regulacja głębokości nacięcia **RU** Регулировка глубины паза **UK** Регулювання глибини паза **LT** Įpjovos gylis reguliavimas **LV** darba dziļuma regulēšana **ET** Sāgu sügavuse reguleerimine **SK** Nastavení hloubky zářezu **CZ** Nastavení hloubky zářezu



EN Shakes absorbing covers **PL** Osłony na końcówki absorbujące wstrząsy **RU** Заглушки, амортизирующие тряску **UK** Заглушки амортизуючі трясина **LT** Galiniai amortizuojantys gaubtai **LV** Vibrācijas amortizējošie pārsegļi galos **ET** Vibratsioon summutavad katted otstes **SK** Kryty na koncích absorbující otřasy **CZ** Kryty na koncích absorbující otřesy



EN Function of automatic blade retraction **PL** Funkcja automatycznego chowania ostrza **RU** Функция автоматического втягивания лезвия **UK** Функція автоматичного втягування лезва **LT** Automatinis ašmenų įtraukimas **LV** Automātiskās asmens ievilkšanas funkcija **ET** Tera automaatsesseõtbumise funktsioon **SK** Funkcia automatického zatiahnutia čepele **CZ** Funkce automatického zatažení čepele



EN Function of safety seat belt cutting **PL** Funkcja przecinania pasów bezpieczeństwa **RU** Функция отрезания ремня безопасности **UK** Функція відрізання ремня безпеки **LT** Saugos diržo nurijavimo funkcija **LV** Drošības siksnu griešanas funkcija **ET** Turvavööde läbilõikamise funktsioon **SK** Funkcia rozrezania bezpečnostných pásov **CZ** Funkce rozříznutí bezpečnostních pásů



EN Function of blocking blade sliding out **PL** Funkcja blokady wysuwu ostrza **RU** Функция блокировки выброса лезвия **UK** Функція блокування викиду лезва **LT** Automatinis ašmenų fiksavimas **LV** Asmens izvilksšanas bloķēšanas funkcija **ET** Tera automaatsesseõtbumise funktsioon **SK** Funkcia blokady wysunutia čepele **CZ** Funkce blokace vysunutí čepele



EN Function of blocking blade sliding out with adjustable blade length **PL** Funkcja blokady wysuwu ostrza z regulacją długości **RU** Функция блокировки втягивания лезвия с регулируемой длиной лезвия **UK** Функція блокування втягування лезва з регулюванням довжини лезва **LT** Ašmenų fiksavimo funkcija su ašmenų ilgio reguliavimu **LV** Asmens izvilksšanas bloķēšanas funkcija ar garuma regulēšanu **ET** Tera väljanihkimise blokeerimise funktsioon koos selle pikkuse reguleerimisega **SK** Funkcia blokady wysunutia čepele s nastavením jej dĺžky **CZ** Funkce blokace vysunutí čepele s nastavením její délky



EN Black glue cartridge **PL** Wkład klejowy w kolorze czarnym **RU** Черный клеевой стержень **UK** Чорний клейовий стержень **LT** Klijų įdėklas, juodos spalvos **LV** Melnās krāsas līmes kasetne **ET** Musta värvi liimisüsi **SK** Vložka s lepidlom v čiernej farbe **CZ** Pojivo v černé barvě



EN 4x90° profiled drill head **PL** Profilowana głowica wiertła 4x90° **RU** Профильная сверлильная головка 4x90° **UK** Профільна свердлувальна голівка 4x90° **LT** Profiliuota grąžo galvutė 4x90° **LV** Profīlētā urbiņa galviņa 4x90° **ET** Profileritud puurpea 4 x 90° **SK** Profilovaná hlava vrtáka 4x90° **CZ** Profilovaná hlava vrtáku 4x90°



EN Additional spirals at the edge of the drill **PL** Dodatkowe spirale na krawędzi wiertła **RU** Дополнительные спирали на кромке сверла **UK** Додаткові спіралі на кромці сверла **LT** Papildomos spirālės ant grąžo krašto **LV** Papildu spirāles uz urbiņa malas **ET** Lisaspiraalid puuriserval **SK** Dodatočné spirály na okraji vrtáka **CZ** Dodatečné spirály na okraji vrtáku



EN Clic and Clic-R clamps **PL** Zaciski typu Clic oraz Clic-R **RU** Зажимы Clic и Clic-R **UK** Затиски Clic і Clic - R **LT** „Clic“ ir „Clic-R“ savaržos **LV** Clic un Clic-R tipa fiksatori **ET** Clic- ja Clic-R-tüüpi pitskruidid **SK** Svorky typu Clic a Clic-R **CZ** Svorky typu Clic a Clic-R



EN Continuous diamond wheel blade **PL** Tarcza diamentowa ciągła **RU** Алмазный диск непрерывный **UK** Алмазний диск безперервний **LT** Deimantinis šlifavimo diskas, ištisinis **LV** Diamanta griežamais disks pilns **ET** Pidev teamntera **SK** Pevný diamantový kotúč **CZ** Pevný diamantový kotouč



EN LED lighting mounted on the magnetic tip **PL** Oświetlenie LED wmontowane w końcówkę magnetyczną **RU** Светодиодный индикатор, встроенный в магнитный наконечник **UK** Світлодіодний індикатор, вбудований в магнітний наконечник **LT** LED apšvietimas magnetiniame antgalyje **LV** LED apgaismojums iebūvēts magnētiskajā uzgalī **ET** Magnetotsikussse paigaldatud LED-valgustus **SK** LED osvětlení vmontované do magnetické koncovky **CZ** LED osvětlení vmontované do magnetické koncovky



EN Large and clear display **PL** Duży i czytelny wyświetlacz **RU** Большой легко распознание сzechki читаемый дисплей **UK** Великий легко читаний дисплей **LT** Didelis ir aiškus ekranas **LV** Liels un skaidrs displejs **ET** Suur ja selgelt loetav ekraan **SK** Velký a čitelný displej **CZ** Velký a čitelný displej



EN Records last 20 measurements **PL** Zapisz 20 ostatnich pomiarów **RU** Запись последних 20 измерений **UK** Запис останніх 20 вимірів **LT** Įrašo paskutinius 20 matavimų **LV** Ieraksta pēdējos 20 mērījumus **ET** Viimase 20 mõõtmise salvestamine **SK** Záznam posledních 20 meraní **CZ** Záznam posledních 20 měření



EN Quantity of operating systems **PL** Ilość systemów operacyjnych **RU** Количество операционных систем **UK** Кількість операційних систем **LT** Operacinių sistemų skaičius **LV** Operētājsistēmu skaits **ET** Viimase 20 mõõtmise salvestamine **SK** Počet operačních systémů **CZ** Počet operačních systémů



EN Rangefinder measurement **PL** Pomiar dalmierza **RU** Измерение дальномера **UK** Вимір далекоміра **LT** Toliu matavimas **LV** Tālmēra mērījums **ET** Kaugusmõõtuiri mõõtmine **SK** Meranie diaľkomeru **CZ** Měření dálkoměru



EN Wire stripper with cutter **PL** Szczyzca do ściągania izolacji z obcinakiem **RU** Плоскогубцы для снятия изоляции с резакром **UK** Плоскогубці для зняття ізоляції з різакром **LT** Vielos nuėmiklis su pjaustytuvu **LV** Knaibles izolācijas noņemšanai ar griezēju **ET** Isolatsioon eemaldamise tangid koos lõikuriga **SK** Odizolovacie kleštie s rezačkou **CZ** Odizolovací kleště s řezačkou



EN Wire stripper with steel cutter **PL** Szczyzca do ściągania izolacji z obcinakiem ze stali **RU** Плоскогубцы для снятия изоляции с резакром из стали **UK** Плоскогубці для зняття ізоляції з різакром із сталі **LT** Vielos nuėmiklis su plieniniu pjaustytuvu **LV** Knaibles izolācijas noņemšanai ar tērauda griezēju **ET** Isolatsioon eemaldamise tangid koos teraslõikuriga **SK** Odizolovacie kleštie s ocelovou rezačkou **CZ** Odizolovací kleště s ocelovou řezačkou



EN Wire stripper with cutter **PL** Szczyzca do ściągania izolacji z obcinakiem **RU** Плоскогубцы для снятия изоляции с резакром **UK** Плоскогубці для зняття ізоляції з різакром **LT** Vielos nuėmiklis su pjaustytuvu **LV** Knaibles izolācijas noņemšanai ar griezēju **ET** Isolatsioon eemaldamise tangid koos lõikuriga **SK** Odizolovacie kleštie s rezačkou **CZ** Odizolovací kleště s řezačkou



EN SK5 steel cutter **PL** Obcinak ze stali SK5 **RU** Кусачки из стали SK5 **UK** Кусачки із сталі SK5 **LT** SK5 plieno pjoviklis **LV** Tērauda griezējs SK5 **ET** SK5 terasest lõikur **SK** Ocelová rezačka SK5 **CZ** Ocelová řezačka SK5



EN Wire stripper with cutter **PL** Szczyzca do ściągania izolacji z obcinakiem **RU** Клещи для снятия изоляции с резакром **UK** Кліщі для зняття ізоляції з різакром **LT** Vielos nuėmiklis su pjaustytuvu **LV** Knaibles izolācijas noņemšanai ar griezēju **ET** Isolatsioon eemaldamise tangid koos lõikuriga **SK** Odizolovacie kleštie s rezačkou **CZ** Odizolovací kleště s řezačkou



EN Wire stripper with cutter **PL** Szczyzca do ściągania izolacji z obcinakiem **RU** Клещи для снятия изоляции с резакром **UK** Кліщі для зняття ізоляції з різакром **LT** Vielos nuėmiklis su pjaustytuvu **LV** Knaibles izolācijas noņemšanai ar griezēju **ET** Isolatsioon eemaldamise tangid koos lõikuriga **SK** Odizolovacie kleštie s rezačkou **CZ** Odizolovací kleště s řezačkou



EN Eension in the scissors to facilitate cutting the wires **PL** Nacięcie w nożycach ułatwiające przecięcie przewodów **RU** Выемка в кусачках для легкой резки **UK** Виймка в кусачках для легкого різання **LT** Įpjovos žirkklės, palengvinanti laidų kirpimą **LV** Šķēru iegriezums vienārsāni vadu griešanai **ET** Saltkäärides juhtmete läbilõikamise hõlbustamiseks **SK** Lisovací otvor v nožicích ulehčující strihanie káblů **CZ** Zářez v nožkách usnadňující stříhání káblů



EN LED Made in Chip On Board technology, power 3 W **PL** Wykonana w technologii Chip On Board, moc 3 W **RU** Светодиод изготовлен по технологии Chip On Board, мощность 3 Вт **UK** Светодиод виготовлений за технологією Chip On Board, потужність 3 Вт **LT** „Chip On Board“ technologija, galia 3 W **LV** LED izgatavots, izmantojot Chip On Board tehnoloģiju, jauda 3 W **ET** Chip On Board-tehnoloogia valmistas LED, võimsus 3 W **SK** LED Vyrobená technologií Chip On Board, výkon 3 W **CZ** LED Vyrobená technologií Chip On Board, výkon 3 W



EN Drop forged **PL** Odkuwane matrycowo **RU** Кованые **UK** Ковані **LT** Stampuoti matricoje **LV** Kalts matricā **ET** Maatriksis sepistatud **SK** Vykovky **CZ** Vykovky



EN Mass squeezer with double locking mechanism **PL** Wyciskacz do mas z podwojnym mechanizmem blokujacym **RU** Плунжерный шприц с двойным механизмом блокировки **UK** Плунжерний шприц з подвійним механізмом блокування **LT** Pistoletas sandarinimo masoms su dvigubu fiksavimo mechanizmu **LV** Masas pistole ar dubultbloķēšanas mehānismu **ET** Topeltblokeerimismehhanismiga massipress **SK** Vytlačovací lis s dvojitým blokujícím mechanismem **CZ** Vytlačovací lis s dvojitým blokujícím mechanismem



EN Durable universal joint **PL** Trwałe przeguby **RU** Прочные соединения **UK** Міцні з'єднання **LT** Patvarūs sąrygiai **LV** Izturīgi samriņi **ET** Vastupidavad liigendid **SK** Pevné klby **CZ** Pevné klouby



EN Easy blade change **PL** Łatwa wymiana ostrza **RU** Простая замена лезвия **UK** Проста заміна леза **LT** Lengvas ašmenų keitimas **LV** Vienkārša asmeņu maiņa **ET** Lihtne tera vahetus **SK** Jednoduchá výmena čepele **CZ** Snadná výměna čepele



EN Easy clamping **PL** Łatwe zaciskanie **RU** Легкое обжатие **UK** Легке обтискання **LT** Lengvas užspaudimas **LV** Vienkārša saspišana **ET** Lihtne kinnitamine **SK** Jednoduché svorkovanie **CZ** Snadné svorkování



EN Ergonomic handle **PL** Ergonomiczna rękojeść **RU** Эргономичная ручка **UK** Ергономічна ручка **LT** Ergonominė rankena **LV** Ergonomisks rokturis **ET** Ergonomiline käepide **SK** Ergonomická rukoväť **CZ** Ergonomická rukojeť



EN Ergonomic packaging **PL** Ergonomiczne opakowanie **RU** Эргономичная упаковка **UK** Ергономічна упаковка **LT** Ergonomiška pakuotė **LV** Ergonomisks iepakojums **ET** Ergonomiline pakend **SK** Ergonomické balenie **CZ** Ergonomické balení



EN Hex collar at the handle root **PL** Sześciokątny kotłierz u nasady rękojeści **RU** Шестигранный фланец у основания рукоятки **UK** Шестиграний фланец біля основи рукоятки **LT** Šešiakampis flanšas rankenos artojeje **LV** Sešstūra atloks roktura pamatnē **ET** Kuusnurkne krae käepidele **SK** Šesthranný okraj u násady rukoväti **CZ** Šestihřanný okraj u násady rukojeti



EN Flexible bit **PL** Elastyczny grot **RU** Гибкое лезвие **UK** Гнучке лезво **LT** Elastingas antgalis **LV** Elastīgs stienis **ET** Elastne puurimisotsak **SK** Pružný hrot **CZ** Pružný hrot



EN For optical fibers **PL** Do światłowodów **RU** Для оптоволоконка **UK** Для оптиковолна **LT** Švieslaiđziams **LV** Optisko šķiedru kabeliem **ET** Valgusjuhtmeteile **SK** Pre optické vlákna **CZ** Pro optická vlákna



EN For cars with diesel engines **PL** Do samochodów z silnikami wysokoprężnymi **RU** Для дизельных автомобилей **UK** Для дизельних автомобілів **LT** Automobiliams su dyzeliniais varikliais **LV** Automobilijem ar dīzeļmotoriem **ET** Diiselmootoriga sõidukitele **SK** Pre vozidla s vznetrovými motormi **CZ** Pro vozidla se vznetrovými motory



EN For drum brakes **PL** Do hamulców bębnowych **RU** Для барабанных тормозов **UK** Для барабаних гальм **LT** Būgniniams stabdžiams **LV** Trumuļa bremzēm **ET** Trummelpiduritele **SK** Pre bubnové brzdy **CZ** Pro bubnové brzdy



EN Precise **PL** Precyzyjny **RU** Для точных работ **UK** Для точних робіт **LT** Precizišnis **LV** Precīzs **ET** Täpiss - **SK** Presný **CZ** Přesný



EN Rosette pliers connection **PL** Rozetowe łączenie szczypiec **RU** Розо-образное соединение губок **UK** Троянд-подібне з'єднання губок **LT** Rozetinė žiaunų jungtis **LV** Rozetveida knaibļu savienojums **ET** Tangide rosetühendus **SK** Rozetové spřajanie klieští **CZ** Rozetové spojování klieští



EN Low pressure spray guns **PL** Niskociśnienie pistolety lakiernicze **RU** Краскопульты низкого давления **UK** Фарбопульты низького тиску **LT** Žemo slėgio dažymo pistoletai **LV** Zemspiediena lakas pistoles **ET** Madalrõhu-värvipistolid **SK** Nizkotlakové lakovacie striekacie pistole **CZ** Nizkotlaké lakýrnické stříkací pistole



EN Belt hook **PL** Zaczep do paska **RU** Зажим для ремня **UK** Затиск для ремня **LT** Dirželio spaustukas **LV** Klipsis jostai **ET** Vööklamber **SK** Prichytenie do opasku **CZ** Závěs k pásku



EN Anging hole for the saw **PL** Otwór do wieszania piły **RU** Отверстие для подвешивания пилы **UK** Отвір для підвіски пили **LT** Skyklė prijūkliai rakabinti **LV** Saurlums zāģa rakāršanai **ET** Sae riputusava **SK** Otvor na zavesenie piily **CZ** Otvor na zavěšení piily



EN For inwards **PL** Do wewnątrz **RU** Внутренние **UK** Внутрішні **LT** Vidui **LV** Iekšdarbiem **ET** Sisse **SK** Dovnitra **CZ** Dovnitř



EN Jumbo hammer mechanism **PL** Mechanizm uderowy Jumbo **RU** Ударный механизм Jumbo **UK** Ударний механізм Jumbo **LT** JUMBO smūgio mechanizmas **LV** Triecienmehānisms Jumbo

ET Löögimehanism Jumbo **SK** Příklepový mechanismus Jumbo **CZ** Příklepový mechanismus Jumbo



EN LED technology **PL** Technologia LED **RU** Светодиодная технология **UK** Світлодіодна технологія **LT** LED technologija **LV** LED tehnoloģija **ET** LED-tehnoloogia **SK** LED technologie **CZ** LED technologie



EN LED technology, power 3 W **PL** Technologia LED, moc 3 W **RU** Светодиодная технология, мощность 3 Вт **UK** Світлодіодна технологія, потужність 3 Вт **LT** LED technologija, galia 3 W **LV** LED tehnoloģija, jauda 3 W **ET** LED-tehnoloogia, võimsus 3 W **SK** LED technologie, výkon 3 W **CZ** LED technologie, výkon 3 W



EN Tinted glass - level 6 **PL** Przyciemniane szkło - poziom 6 **RU** Тонированные стекла - уровень 6 **UK** Тоновані стекла - рівень 6 **LT** Tonuotas stiklas - 6 lygis **LV** Tumši stikli - 6. līmenis **ET** Toonitud klaasid - tase 6 **SK** Tónované sklá - úroveň 6 **CZ** Tónovaná skla - úroveň 6



EN Light **PL** Lekkie **RU** Легкие **UK** Лерені **LT** Lengvi **LV** Viegli **ET** Kerge **SK** Lehké **CZ** Lehké



EN Rebound spring **PL** Sprężyna odbijająca **RU** Рефлекторная пружина **UK** Рефлекторна пружина **LT** Tempimo spyruoklė **LV** Atduras atsperē **ET** Tagasilöögivedru **SK** Odrážacia pružina **CZ** Odrážecí pružina



EN Low profile **PL** Niski profil **RU** Низкий профиль **UK** Низький профіле **LT** Žemas profilis **LV** Zems profils **ET** Madal profiil **SK** Nizký profil **CZ** Nizký profil



EN 6-segment foldable rule **PL** 6-cio cztonowa miara składana **RU** 6-сегментная складная линейка **UK** 6-сегментна доладна лінійка **LT** Sulankstoma liniuotė, 6 segmentų **LV** 6 daļu saliekams mērs **ET** Kuuesalaline kokkupandav mõõdupulk **SK** 6-článkový skladací meter **CZ** 6článkový skládací metr



EN 10-segment foldable rule **PL** 10-cio cztonowa miara składana **RU** 10-сегментная складная линейка **UK** 10-сегментна доладна лінійка **LT** Sulankstoma liniuotė, 10 segmentų **LV** 10 daļu saliekams mērs **ET** Kümnesalaline kokkupandav mõõdupulk **SK** 10-článkový skladací meter **CZ** 10článkový skládací metr



EN Steel ending on the handle, used for striking **PL** Stalowe zakończenie na rękojeści, służące do robienia **RU** Стальной конец на ручке для удара **UK** Сталевий кінець на ручці для удару **LT** Plieninis rankenos galas, naudojamas smūgiavimui **LV** Tērauda gals uz roktura, izmantots iedzišanai **ET** Tagumiseks ette nähtud käepidele terasots **SK** Ocelová konečná úprava na rukoväti, sloužící na kování **CZ** Ocelová konečná úprava na rukojeti, sloužící ke kování



EN Long thin jaws **PL** Długie, pocienione szczęki **RU** Длинные, тонкие губки **UK** Довгі, темні губки **LT** Ilgos, plonos žiaunos **LV** Gari, plāni žokļi **ET** Pikkad õhukesed tangid **SK** Dlhé, tenké čeluste **CZ** Dlouhé, tenké čelisti



EN Magnetic holder with an internal magnet **PL** Uchwyt magnetyczny z magnesem wewnątrz **RU** Магнитный держатель с внутренним магнитом **UK** Магнітний утримувач з внутрішнім магнітом **LT** Magnetinis laikiklis su vidiniu magnetu **LV** Magnētiskais turētājs ar iekšējo magnētu **ET** Sisemise magnetiga magnetoidik **SK** Magnetický držák s vnitřním magnetem **CZ** Magnetický úchyt s vnitřním magnetem



EN Magnetic screwdriver bit **PL** Magnetyczny grot wkrętków **RU** Магнитное жало отверток **UK** Магнітне жало викруток **LT** Magnetinis atsuktuvo antgalis **LV** Magnētiskais skrūvērgriežu stienis **ET** Magnetiline kruvikeeraja puurimisotsak **SK** Magnetický hrot škrutkovačů **CZ** Magnetický hrot šroubováků



EN The magnetic base of the spirit level **PL** Magnetyczna podstawa poziomicy **RU** Магнитное основание уровня **UK** Магнітна основа рівня **LT** Magnetinis gulsčiuoko pagrindas **LV** Magnētiskā līmeņrāža pamatne **ET** Vesiloodi magnetalus **SK** Magnetická základňa vodováhy **CZ** Magnetická základna vodováhy



EN Magnetic hook tape measure **PL** Magnetyczny zaczep miary **RU** Магнитный зацеп **UK** Магнітний зачіп **LT** Magnetinis matuoklio kablys **LV** Magnētiskais mērlentes āķis **ET** Magnetiline mõõdulint **SK** Magnetický záves metra **CZ** Magnetický záves

metru



EN Anchor bolt type **PL** Rodzaj śruby kotwicowej **RU** Тип анкерного болта **UK** Тип анкерного болта **LT** Inkarinio varžto tipas **LV** Stiprinājuma skrūves veids **ET** Ankurüdspoldi tüki **SK** Druh upevňovacej skrutky **CZ** Druh upevňovacího šroubu



EN Milled side edge of the spirit level **PL** Frezowana krawędź boczna poziomicy **RU** Фрезерованная боковая кромка уровня **UK** Бічна кромка рівня, що фрезерується **LT** Frezuotas gulsčiuoko šoninis kraštas **LV** Frēzēta līmeņrāža sānu mala **ET** Vesiloodi freesitud külgvser **SK** Frézovaná bočná hrana vodováhy **CZ** Frézovaná boční hrana vodováhy



EN Two side edges of the spirit level are milled **PL** Frezowane dwie krawędzie boczne poziomicy **RU** Две фрезерованные боковые грани уровня **UK** Дві бічні грані рівня, що фрезеруються **LT** Frezuoti du gulsčiuoko šoniniai kraštai **LV** Frēzētas divas līmeņrāža sānu malas **ET** Vesiloodi freesitud külgvser **SK** Dve frézované bočné hrany vodováhy **CZ** Dvě frézované boční hrany vodováhy



EN Teflon shell **PL** Teflonowa powłoka **RU** Тefлоновое покрытие **UK** Тefлонове покриття **LT** Teflono dangala **LV** Teflona pārklājums **ET** Teflonkatete **SK** Teflonový povlak **CZ** Teflonový povlak



EN Pocket tape measure, small size **PL** Miara kieszonkowa, niewielkich rozmiarów **RU** Компактная карманная рулетка **UK** Компактна кишенькова рулетка **LT** Kišeninė rulėtė, mažą **LV** Kabatas mērlente, mazs izmērs **ET** Taskumõõdus väike mõõdulint **SK** Vreckový meter, malá veľkosť **CZ** Kapesní metr, malá velikost



EN Rotating hook **PL** Obracany haczyk **RU** Поворотный крючок **UK** Поворотний гачок **LT** Besisukantis kabliukas **LV** Rotējošs āķis **ET** Pööratav konk **SK** Otočný háčik **CZ** Otočný háček



EN Ratchet splined standard **PL** Grzechotka w standardzie wielowypustowym **RU** Трещотка с шлицами **UK** Тріскачка з шлицями **LT** Daugiadancio tipo terkšlė **LV** Sprūdrats ar ierīvi **ET** Hambulīne pūrkmehanisms **SK** Ráčňa v drážkovom štandarde **CZ** Ráčňa v drážkovém štandardu



EN Sockets in splined standard **PL** Nasadki w standardzie wielowypustowym **RU** Насадки с стандартными шлицами **UK** Насадки із стандартним шлицями **LT** Daugiadancio tipo antgaliai **LV** Mucinas ar ierīvi **ET** Hambulised otsakorgid **SK** Nadstavce v drážkovom štandarde **CZ** Nástavce v drážkovém štandardu



EN Self-centering drilling **PL** Samocentrujące wiercenie **RU** Самоцентрирующееся сверление **UK** Свєрдління, що центрується **LT** Savaime centruojantis gręžimas **LV** Pašcentrējoša urbšana **ET** Iseltsentreeriv puurimine **SK** Samostrediacie vrtanie **CZ** Samostředící vrtání



EN Socket quick release mechanism **PL** Mechanizm szybkiego zwalniania nasadki **RU** Механизм быстрого съема насадки **UK** Механізм швидкого знімання насадки **LT** Antgalio greito atleidimo mechanizmas **LV** Mucinās ātrās atbrīvošanas mehānisms **ET** Otsakorgi kiire vabastamise mehhanism **SK** Mechanismus rychlého spomalení nástavce **CZ** Mechanismus rychlého zpomalení nástavce



EN Lock of tape opening **PL** Blokada wysuniętej taśmy **RU** Фиксатор выдвинутой ленты **UK** Фіксатор висуненої стрічки **LT** Ištrauktos juostos fiksavimas **LV** Izvilktās lentes blokēšana **ET** Väljatõmmatud lindil lukustus **SK** Blokada vysunutého pásma **CZ** Blokace vysunutého pásma



EN Short handle **PL** Krótka rękojeść **RU** Короткая ручка **UK** Короткая ручка **LT** Trumpa rankena **LV** Īss rokturis **ET** Lühike käepide **SK** Krátká rukoväť **CZ** Krátká rukojeť



EN SOS and ZOOM functions **PL** Funkcje SOS oraz ZOOM **RU** Функции SOS и ZOOM **UK** Функції SOS і ZOOM **LT** SOS ir ZOOM funkcijos **LV** SOS un ZOOM funkcijas **ET** SOS- ja ZOOM-funktsioonid **SK** Funkcia SOS a ZOOM **CZ** Funkce SOS a ZOOM



EN A thin wheel blade **PL** Tarcza o niewielkiej grubości **RU** Тонкий отрезной круг **UK** Тонкий відрізний круг **LT** Nedidelio storio diskas **LV** Diskas ar nelielu biezumu **ET** Õhuke ketas **SK** Kotúč s malou hrúbkou **CZ** Kotouč s malou tloušťkou



EN Wire stripper **PL** Ostrze do ściągania izolacji **RU** Лезвие для зачистки проводов **UK** Лезо для зачистки дротів **LT** Vietos nuėmiklis **LV** Asmens izolācijas nepemšanai **ET** Isolatsiooni eemaldamise tera **SK** Čepek na stahovanie izolácie **CZ** Čepek na stahování izolace



EN USB port **PL** Port USB **RU** USB-порт **UK** USB-порт **LT** USB prievadas **LV** USB korpne **ET** USB-pesa **SK** USB port **CZ** USB port



EN The surface can be painted **PL** Powierzchnia może być malowana **RU** Поверхность может быть окрашена **UK** Поверхня може бути забарвлена **LT** Paviršius galima dažyti **LV** Virsmu var krāsot **ET** Pinda võib värvida **SK** Povrch môže byť lakovaný **CZ** Povrch může být lakovaný



EN White **PL** Biały **RU** Белый **UK** Білий **LT** Balta **LV** Balta **ET** Valge **SK** Biela **CZ** Bílá



EN A head with a vacuum **PL** Obuch z próżnią **RU** Боек с вакуумом **UK** Бойок з вакуумом **LT** Tuščiaidurė galvutė **LV** Galva ar vakuumu **ET** Vaakumiga vasar **SK** Hlava s vakuom **CZ** Hlava s vakuem



EN Hammer with a wedge **PL** Młotek z klinem **RU** Молоток с клином **UK** Молоток з клином **LT** Plaktukas su pleištu **LV** Āmurs ar ķīli **ET** Kiiluga haamer **SK** Kladivo s klínom **CZ** Kladivo s klímem



EN The hammer does not damage the processed material **PL** Młotek nie uszkadza obrabianego materiału **RU** Молоток не повреждает заготовку **UK** Молоток не ушкоджує заготовлю **LT** Plaktukas nepažeidžia apdorojamos medžiagos **LV** Āmurs nesabojā apstrādāto materiālu **ET** Haamer ei kahjusta töödeldavat materjali **SK** Kladivo nepoškodzuje spracovaný materiál **CZ** Kladivo nepoškodzuje zpracovaný materiál



EN The hammer leaves no dirt **PL** Młotek nie pozostawia zabrudzeń **RU** Грязеотталкивающий молоток **UK** Молоток не залишає бруду **LT** Plaktukas nepaliekia nešvarumų **LV** Āmurs neatstāj netīrumus **ET** Haamer ei määri **SK** Kladivo nezanechává nečistoty **CZ** Kladivo nezanechává nečistoty



EN Black and white rubber head **PL** Obuch z biało-czarnej gumy **RU** Бойок черно-белый резиновый **UK** Бойок черно-білий гумовий **LT** Juoda ir balta guminė galvutė **LV** Galva no baltā melnās gumijas **ET** Must-valgest kummist vasar **SK** Hlava z bielo-čiernej gumy **CZ** Hlava z bילו-černé gumy



EN 2 organizers **PL** 2 organizery **RU** 2 органайзера **UK** 2 органайзери **LT** 2 tvarkykės **LV** 2 organizatori **ET** 2 vahejaotistega hoiuurkarpi **SK** 2 organizéry **CZ** 2 organizéry



EN Removable tray **PL** Wymywna taca **RU** Съёмный поднос **UK** Знімний піднос **LT** Išimamas dėklas **LV** Nopemama paplāte **ET** Eemaldatav kandik **SK** Vyberateľný zásobník **CZ** Vymatelný zásobník



EN Loop for hanging tools **PL** Szlufka do zawieszania narzędzi **RU** Петля для подвешивания инструментов **UK** Петля для підвішування інструментів **LT** Kėpra įrankiams kabinti **LV** Cilpņa instrumentu pakāršanai **ET** Tööriistade riputusas **SK** Slučka na zavesenie náradia **CZ** Smyčka pro zavěšení nářadí



EN Collet **PL** Tulejka zaciskowa **RU** Клеммная гильза **UK** Клемна гільза **LT** Užspaudžiamoji įvorė **LV** Kompresijas uzstava **ET** Klemmpadrin **SK** Upínacia objímka **CZ** Upínací objímka



EN Connector, slip-on sleeves **PL** Konektor, izolowane nasuwki **RU** Соединитель, изолированные разъемы **UK** З'єднувач, ізолювані роз'єми **LT** Jungtis, izoliuotos movos **LV** Savienotājs, izolēti uzlīkņi **ET** Isoleeritavate muhviedega konektor **SK** Konektor, izolované manžety **CZ** Konektor, izolované manžety



EN Collet **PL** Tulejka zaciskowa **RU** Обжимная гильза **UK** Обтисківна гільза **LT** Užspaudžiamoji įvorė **LV** Kompresijas uzstava **ET** Klemmpadrin **SK** Upínacia objímka **CZ** Upínací objímka



EN Type of cable end **PL** Rodzaj końcówki przewodu **RU** Тип концевой втулки провода **UK** Тип кінцевої втулки дроту **LT** Laido galo tipas **LV** Vada gala veids **ET** Juhtmeotsa tüüp **SK** Typ koncovky kábla **CZ** Typ koncovky kabelu



EN Type of cable end **PL** Rodzaj końcówki przewodu **RU** Тип концевой втулки провода **UK** Тип кінцевої втулки дроту **LT** Laido galo tipas **LV** Vada gala veids **ET** Juhtmeotsa tüüp **SK** Typ koncovky kábla **CZ** Typ koncovky kabelu



EN Type of cable end **PL** Rodzaj końcówki przewodu **RU** Тип концевой втулки провода **UK** Тип кінцевої втулки дроту **LT** Laido galo tipas **LV** Vada gala veids **ET** Juhtmeotsa tüüp **SK** Typ koncovky kábla **CZ** Typ koncovky kabelu



EN Type of cable end **PL** Rodzaj końcówki przewodu **RU** Тип концевой втулки провода **UK** Тип кінцевої втулки дроту **LT** Laido galo tipas **LV** Vada gala veids **ET** Juhtmeotsa tüüp **SK** Typ koncovky kábla **CZ** Typ koncovky kabelu



EN Type of cable end **PL** Rodzaj końcówki przewodu **RU** Тип концевой втулки провода **UK** Тип кінцевої втулки дроту **LT** Laido galo tipas **LV** Vada gala veids **ET** Juhtmeotsa tüüp **SK** Typ koncovky kábla **CZ** Typ koncovky kabelu



EN Cable connector **PL** Konektor kablowy **RU** Кабельный разъем **UK** Кабельний роз'єм **LT** Kabelio jungtis **LV** Kabela savienotājs **ET** Kaablikonektor **SK** Káblový konektor **CZ** Káblový konektor



EN Cylindrical connector **PL** Konektor cylindryczny **RU** Цилиндрический разъем **UK** Циліндричний роз'єм **LT** Cilindrinė jungtis **LV** Cilindriskis savienotājs **ET** Silindriline konektor **SK** Válcový konektor **CZ** Válcový konektor



EN Ring connector **PL** Konektor oczkowy **RU** Разъем с проушиной **UK** Роз'єм очковий **LT** Žiedinė jungtis **LV** Gredzena savienotājs **ET** Rõngskonektor **SK** Konektor s okom **CZ** Kroužkový konektor



EN Straight cutting **PL** Cięcie prostoliniowe **RU** Прямой рез **UK** Прямий різ **LT** Tiesus pjūvimas **LV** Taisna griešana **ET** Sirgioneline lõikamine **SK** Priamočiare rezanie **CZ** Přimočaré řezání



EN Curvilinear cut **PL** Cięcie krzywoliniowe **RU** Криволинейный рез **UK** Криволінійний різ **LT** Kreivinis pjūvimas **LV** Slīpa griešana **ET** Kõverjooneline lõikamine **SK** Zakřivené rezanie **CZ** Zakřivené řezání



EN Clear curvilinear cut **PL** Czyste cięcie krzywoliniowe **RU** Чистый криволинейный рез **UK** Чистий криволінійний різ **LT** Švarus kreivinis pjūvimas **LV** Tīra slīpa griešana **ET** Puhas kõverjooneline lõikamine **SK** Čisté zakřivené rezanie **CZ** Čisté zakřivené řezání



EN Cutting on extreme curves **PL** Cięca na ekstremalnych łukach **RU** Экстремально криволинейный рез **UK** Екстремально криволінійний різ **LT** Pjūvimas ekstremaliomis kreivėmis **LV** Griešana pa aso līkni **ET** Lõikamine äärmuslikke kaari mooda **SK** Řezanie po extrémnych oblúčoch **CZ** Řezání po extrémních oblúčích



EN Quick cutting **PL** Szybkie cięcie **RU** Быстрый рез **UK** Швидкий різ **LT** Greitas pjūvimas **LV** Ātra griešana **ET** Kiire lõikamine **SK** Rychlé rezanie **CZ** Rychlé řezání



EN Clear cutting **PL** Czyste cięcie **RU** Чистый рез **UK** Чистий різ **LT** Švarus pjūvimas **LV** Tīra griešana **ET** Puhas lõikamine **SK** Čisté rezanie **CZ** Čisté řezání



EN Clean cut during trimming **PL** Czyste cięcie przy docinaniu **RU** Чистый рез при обрезке **UK** Чистий різ при обрізанні **LT** Švarus pjūvimas pripjaunant **LV** Tīra griešana apgriešanas laikā **ET** Puhas lõikamine mõõtlõikamisel **SK** Čisté rezanie při ořezávání **CZ** Čisté řezání při ořezávání



EN MilliAmpere hour **PL** Miliamperogodzina **RU** Миллиампер-час **UK** Міліампер-година **LT** Miliampervalandė **LV** Miliampērstunda **ET** Miliampertund **SK** Miliampérhodina **CZ** Miliampérhodina



EN The width of the tape **PL** Szerokość taśmy **RU** Ширина ленты **UK** Ширина стрічки **LT** Juostos plotis **LV** Jostas platumš **ET** Lindi laius **SK** Šírka pásma **CZ** Šírka pásma



EN The length of the telescopic joint steering shaft **PL** Długość przegubu teleskopowego **RU** Длина телескопического шарнира **UK** Довжина телескопічного шарніра **LT** Teleskopinio šarnyro ilgis **LV** Teleskopiska šarnira garums **ET** Teleskoopliigendi pikkus **SK** Dĺžka teleskopického kĺbu **CZ** Délka teleskopického kĺoubu



EN Cable length **PL** Długość przewodu **RU** Длина кабеля **UK** Довжина кабелю **LT** Laido ilgis **LV** Vada garums **ET** Juhtme pikkus **SK** Dĺžka kábla **CZ** Délka kabelu



EN The length of the tape **PL** Długość taśmy **RU** Длина ленты **UK** Довжина стрічки **LT** Juostos ilgis **LV** Jostas garums **ET** Lindi pikkus **SK** Dĺžka pásma **CZ** Délka pásma



EN Lighting range up to 200 m **PL** Zasięg oświetlenia do 200 m **RU** Дальность освещения до 200 м **UK** Дальність освітлення до 200 м **LT** Apšvietimo diapazonas iki 200 m **LV** Apgaismojums rādīšus līdz 200 m **ET** Valgustusulatus kuni 200 m **SK** Dosah osvětlení do 200 m **CZ** Dosah osvětlení do 200 m



EN maximum jaw opening **PL** Maksymalne rozwarcie szczęk **RU** Максимальное раскрытие губок **UK** Максимальне розкриття губок **LT** Maksimalus žiaunų atidarymas **LV** Maksimālais žokļu atvērums **ET** Mokkade maksimaalne avanemine **SK** Maximálne roztvorenie čelusti **CZ** Maximální rozevření čelisti



EN maximum jaw opening **PL** Maksymalne rozwarcie szczęk **RU** Максимальное раскрытие губок **UK** Максимальне розкриття губок **LT** Maksimalus žiaunų atidarymas **LV** Maksimālais žokļu atvērums **ET** Mokkade maksimaalne avanemine **SK** Maximálne roztvorenie čelusti **CZ** Maximální rozevření čelisti



EN The height of the trapezoidal blade **PL** Wysokość ostrza trapezowego **RU** Высота трапециевидного лезвия **UK** Высота трапециевидного ле́за **LT** Trapecinio ašmenų aukštis **LV** Trapecveida asmens augstums **ET** Trapetstera kõrgus **SK** Výška lichobežníkové čepele **CZ** Výška lichobežníkové čepele



EN Trapezoidal blade size **PL** Rozmiar ostrza trapezowego **RU** Размер трапециевидного лезвия **UK** Розмір трапециевидного ле́за **LT** Trapecinio ašmenų dydis **LV** Trapecveida asmens izmērs **ET** Trapetstera suurus **SK** Rozměr lichobežníkové čepele **CZ** Rozměr lichobežníkové čepele



EN The minimum working range of a hydraulic post jack **PL** Minimalny zakres pracy podnośnika hydraulicznego **RU** Минимальный рабочий диапазон гидравлического домкрата **UK** Мінімальний робочий діапазон гідрравлічного домкрата **LT** Minimalus hidraulinio keltuvo darbinis diapazonas **LV** Hidrauliskā pacelēja minimālais darba diapazons **ET** Hüdrotõstuki minimaalne tööulatust **SK** Minimální pracovní rozsah hydraulického zdviháku **CZ** Minimální pracovní rozsah hydraulického zvedáku



EN Maximum working range of a hydraulic jack post **PL** Maksymalny zakres pracy podnośnika hydraulicznego **RU** Максимальный рабочий диапазон гидравлического домкрата **UK** Максимальний робочий діапазон гідрравлічного домкрата **LT** Maksimalus hidraulinio keltuvo darbinis diapazonas **LV** Hidrauliskā pacelēja maksimālais darba diapazons **ET** Hüdrotõstuki maksimaalne tööulatust **SK** Maximální pracovní rozsah hydraulického zdviháku **CZ** Maximální pracovní rozsah hydraulického zvedáku



EN The minimum working range of a post jack **PL** Minimalny zakres pracy podnośnika słupkowego **RU** Минимальный рабочий диапазон бутылочного домкрата **UK** Мінімальний робочий діапазон пляшкового домкрата **LT** Minimalus koloninio keltuvo darbinis diapazonas **LV** Pudelvēida pacelēja minimālais darba diapazons **ET** Posttõstuki minimaalne tööulatust **SK** Minimálna pracovný rozsah stĺpového zdvihaka **CZ** Minimální pracovní rozsah sloupového zvedáku



EN Maximum working range of a post jack **PL** Maksymalny zakres pracy podnośnika słupkowego **RU** Максимальный рабочий диапазон бутылочного домкрата **UK** Максимальний робочий діапазон пляшкового домкрата **LT** Maksimalus koloninio keltuvo darbinis diapazonas **LV** Pudelvēida pacelēja maksimālais darba diapazons **ET** Posttõstuki maksimaalne tööulatust **SK** Maximálny pracovný rozsah hydraulického zdvihaka **CZ** Maximální pracovní rozsah sloupového zvedáku



EN Unit of measure for pressure **PL** Jednostka miary ciśnienia **RU** Единица измерения давления **UK** Одиниця виміру тиску **LT** Slėgio matavimo vienetas **LV** Spiediena mērvienība **ET** Rõhu mõõtühik **SK** Merná jednotka tlaku **CZ** Měrná jednotka tlaku



EN The color of the light **PL** Barwa światła **RU** Цвет света **UK** Колір світла **LT** Šviesos spalva **LV** Gaismas krāsa **ET** Valguse värvus **SK** Farba svetla **CZ** Barva světla



EN Unit of measurement for the luminous flux **PL** Jednostka miary strumienia świetlnego **RU** Единица измерения светового потока **UK** Одиниця виміру світлового потоку **LT** Šviesos srauto matavimo vienetas **LV** Gaismas plūsmas mērvienība **ET** Valgusoo mõõtühik **SK** Merná jednotka svetelného toku **CZ** Měrná jednotka světelného toku



EN Pressure unit (pound per square inch) **PL** Jednostka ciśnienia (pound per square inch) **RU** Единица давления (фунт на квадратный дюйм) **UK** Одиниця тиску (фунт на квадратний дюйм) **LT** Slėgio vienetas (pound per square inch) **LV** Spiediena mērvienība (pound per square inch) **ET** Rõhuühik (pound per square inch) **SK** Jednotka tlaku (pound per square inch) **CZ** Jednotka tlaku (pound per square inch)



EN Micrometer **PL** Mikrometr **RU** Микрометр **UK** Мікрометр **LT** Mikrometras **LV** Mikrometrs **ET** Mikromeeter **SK** Mikrometr **CZ** Mikrometr



EN Micrometer **PL** Mikrometr **RU** Микрометр **UK** Мікрометр **LT** Mikrometras **LV** Mikrometrs **ET** Mikromeeter **SK** Mikrometr **CZ** Mikrometr



EN Newton meter **PL** Niutonometr **RU** Ньютон-метр **UK** Ньютон-метр **LT** Niutonmetras **LV** Niutonmetrs **ET** Njuutonmeeter **SK** Newton meter **CZ** Newtonmetr



EN Pipe diameter **PL** Średnica rury **RU** Диаметр трубы **UK** Діаметр труби **LT** Vamzdžio skersmuo **LV** Caurules diametrs **ET** Toru läbimõõt **SK** Priemer rúrky **CZ** Průměr trubky



EN Working range of internal pliers **PL** Zakres pracy szczypiec wewnętrznych **RU** Рабочий диапазон внутренних клещей **UK** Робочий діапазон внутрішніх кліщі **LT** Vidinių replių darbo diapazonas **LV** Iekšējo knaibļu darba diapazons **ET** Sisemiste näpitsate tööulatust **SK** Rozsah práce vnútorných klieští **CZ** Rozsah práce vnitřních klieští



EN Working range of external pliers **PL** Zakres pracy szczypiec zewnętrznych **RU** Рабочий диапазон наружных клещей **UK** Робочий діапазон зовнішніх кліщі **LT** Išorinių replių darbo diapazonas **LV** Ārējo knaibļu darba diapazons **ET** Sisemiste näpitsate tööulatust **SK** Rozsah práce vonkajších klieští **CZ** Rozsah práce vnějších klieští



EN Drill diameter **PL** Średnica wiertła **RU** Диаметр сверла **UK** Діаметр свердла **LT** Grąžo skersmuo **LV** Urbja diametrs **ET** Puuri läbimõõt **SK** Priemer vrtáku **CZ** Průměr vrtáku



EN Two-step drill diameter **PL** Średnica wiertła dwustopniowego **RU** Диаметр двухступенчатого сверла **UK** Діаметр двоступінчатого свердла **LT** Grąžo skersmuo **LV** Divpakāpi urbjā diametrs **ET** Kahestapmelse puuri läbimõõt **SK** Priemer dvojitupňového vrtáku **CZ** Průměr dvojitupňového vrtáku



EN Glue diameter **PL** Średnica kleju **RU** Диаметр клевого стержня **UK** Діаметр клеювого стержня **LT** Klijų skersmuo **LV** Limes diametrs **ET** Liimi läbimõõt **SK** Priemer lepidlá **CZ** Průměr lepidla



EN Wheel blade diameter **PL** Średnica tarczy **RU** Диаметр диска **UK** Діаметр диска **LT** Disko skersmuo **LV** Diska diametrs **ET** Ketta läbimõõt **SK** Priemer kotúča **CZ** Průměr kotouče



EN Cross-section of the electrical cable **PL** Przekrój przewodu prądowego **RU** Поперечное сечение провода **UK** Поперечний переріз дроту **LT** Laidininko skerspjūvis **LV** Strāvas vadītāja šķērsriezums **ET** Voolujuhtme ristlõige **SK** Priezrez průrdového vodiča **CZ** Průřez proudového vodiče



EN Cross-section of the electrical cable **PL** Przekrój przewodu prądowego **RU** Поперечное сечение провода **UK** Поперечний переріз дроту **LT** Laidininko skerspjūvis **LV** Strāvas vadītāja šķērsriezums **ET** Voolujuhtme ristlõige **SK** Priezrez průrdového vodiča **CZ** Průřez proudového vodiče



EN Maximum diameter **PL** Maksymalna średnica **RU** Максимальный диаметр **UK** Максимальний діаметр **LT** Didžiausias skersmuo **LV** Maksimālais diametrs **ET** Suurim läbimõõt **SK** Maximálny priemer **CZ** Maximální průměr



EN Maximum pipe diameter **PL** Maksymalna średnica rury **RU** Максимальный диаметр трубы **UK** Максимальний діаметр труби **LT** Didžiausias vamzdžio skersmuo **LV** Maksimālais caurules diametrs **ET** Toru suurim läbimõõt **SK** Maximálny priemer rúrky **CZ** Maximální průměr trubky



EN Sizes of screw extractors **PL** Rozmiary wykrętków **RU** Размеры отверток **UK** Розміри викруток **LT** Išsuktuvų dydžiai **LV** Skrūvgriežu izmēri **ET** Kruvieemaldajate suurused **SK** Rozměry vyřahovačů skrutek **CZ** Rozměry vyřahovačů šroubů



EN 30% lighter **PL** 30% lżejsze **RU** на 30% легче **UK** на 30% легче **LT** 30% lengvesni **LV** 30% vieglāki **ET** 30% kergem **SK** 30 % ľahšie **CZ** 30 % ľežčí



EN Unit of mass, 1 kilogram **PL** Jednostka masy, 1 kilogram **RU** Весовая единица, 1 килограмм **UK** Вагова одиниця, 1 кілограм **LT** Masės vienetas, 1 kilogramas **LV** Masas mērvienība, 1 kilograms **ET** Kaaluühik, 1 kilogramm **SK** Jednotka hmotnosti, 1 kilogram **CZ** Jednotka hmotnosti, 1 kilogram



EN Unit of mass, 5 kilograms **PL** Jednostka masy, 5 kilogramów **RU** Весовая единица, 5 кг **UK** Вага одиниці, 5 кг **LT** Masės vienetas, 5 kilogramai **LV** Masas mērvienība, 5 kilogrami **ET** Kaaluühik, 5 kilogrammi **SK** Jednotka hmotnosti, 5 kilogramov **CZ** Jednotka hmotnosti, 5 kilogramů



EN Mass unit 2 tons **PL** Jednostka masy 2 tony **RU** Единица массы, 2 тонны **UK** Одиниця маси, 2 тонни **LT** Masės vienetas 2 tonos **LV** Masas mērvienība 2 tonnas **ET** Kaaluühik, 2 tonni **SK** Jednotka hmotnosti, 2 tony **CZ** Jednotka hmotnosti 2 tony



EN Maximum loading **PL** Maksymalne obciążenie **RU** Максимальная нагрузка **UK** Максимальне навантаження **LT** Maksimali apkrova **LV** Maksimālā slodze **ET** Suurim koormus **SK** Maximálna nosnosť **CZ** Maximální nosnost



EN Maximum weight 12 kilograms **PL** Maksymalna masa 12 kilogramów **RU** Максимальный вес 12 кг **UK** Максимальна вага 12 кг **LT** Didžiausia masė 12 kilogramų **LV** Maksimālā masa 12 kilogrami **ET** Suurim kaal 12 kilogrammi **SK** Maximálna hmotnosť 12 kilogramov **CZ** Maximální hmotnost 12 kilogramů



EN Maximum loading **PL** Maksymalne obciążenie **RU** Максимальная нагрузка **UK** Максимальне навантаження **LT** Maksimali apkrova **LV** Maksimālā slodze **ET** Suurim koormus **SK** Maximálna nosnosť **CZ** Maximální nosnost



EN Glue consumption capacity in grams per minute **PL** Wydajność zużycia kleju w gramach na minutę **RU** Производительность потребления клея в граммах в минуту **UK** Продуктивність

споживання клею в грамах в хвилину **LT** Klijų sąnaudos gramais per minutę **LV** Limes patēriņa efektivitāte gramos minūtē **ET** Liimikulu grammides minutis **SK** Spotřeba lepidla v gramoch za minutu **CZ** Spotřeba lepidla v gramech za minutu



EN Spray gun efficiency **PL** Wydajność pistoletu lakierniczego **RU** Производительность краскопульта **UK** Продуктивність фарбопульта **LT** Dažymo pistoletu efektyvumas **LV** Lakas pistoles veiktspēja **ET** Värvipistoli jõudlus **SK** Efektivita lakovacej pištole **CZ** Efektivita lakýrnické pistole



EN Spray gun air intake **PL** Pobór powietrza pistoletu lakierniczego **RU** Потребление воздуха краскопультом **UK** Споживання повітря фарбопультом **LT** Dažymo pistoletu oro sąnaudos **LV** Lakas pistoles gaisa patēriņš **ET** Värvipistoli õhutarve **SK** Spotřeba vzduchu lakovacej pištole **CZ** Spotřeba vzduchu lakýrnické pistole



EN The accuracy of the level measurements **PL** Dokładność pomiarów poziomicy **RU** Точность измерения уровня **UK** Точність виміру рівня **LT** Gulstūchio matavimų tikslumas **LV** Līmenrāža mērījumu precizitāte **ET** Vestloodi mõõtetäpsus **SK** Přesnost měření vodováhy **CZ** Přesnost měření vodováhy



EN 3 vials in the spirit level **PL** 3 libelle w poziomicy **RU** 3 глазка в уровне **UK** 3 капсули в рівні **LT** 3 gulstainiai gulsčiukai **LV** 3 līmenrāža kapsulas **ET** 3 viaali vesitoodis **SK** 3 libely vo vodováhe **CZ** 3 libely ve vodováže



EN 2 vials in the spirit level **PL** 2 libelle w poziomicy **RU** 2 глазка в уровне **UK** 2 капсули в рівні **LT** 2 gulstainiai gulsčiukai **LV** 2 līmenrāža kapsulas **ET** 2 viaali vesitoodis **SK** 2 libely vo vodováhe **CZ** 2 libely ve vodováže



EN Point angle of the drill **PL** Kąt wierzątkowy wiertła **RU** Угол наклона острой сверла **UK** Кут нахилу вістря свердла **LT** Grąžo smaigalio kampas **LV** Urbja vertikālais leņķis **ET** Puuri vertikaalnurk **SK** Vertikálny uhol vrtáku **CZ** Svistý úhel vrtáku



EN Swivel base of vice **PL** Obrotowa podstawa imadła **RU** Вращающееся основание тисков **UK** Основа лещат, що обертається **LT** Sukamasis spaustuvų pagrindas **LV** Skrūvspīles rotējoša pamatne **ET** Krustangide pööraldus **SK** Otočná základňa zveráka **CZ** Otočná základna svěráku



EN Rotating the tube **PL** Obracanie tuby **RU** Вращающаяся трубка **UK** Трубка, що обертається **LT** Vamzdžio sukimas **LV** Caurules pagriešana **ET** Toru pööramine **SK** Rotácia tuby **CZ** Rotace tuby



EN Minimum metal cutting range **PL** Minimalny zakres cięcia metalu **RU** Минимальный диапазон резки металла **UK** Мінімальний діапазон різання металу **LT** Minimalus metalo pjovimo diapazonas **LV** Minimālais metāla griešanas diapazons **ET** Metalli väikseim lõikamisulatus **SK** Minimálny rozsah rezania kovu **CZ** Minimální rozsah řezání kovu



EN Minimum cutting range of MDF **PL** Minimalny zakres cięcia MDF-u **RU** Минимальный диапазон резки МДФ **UK** Мінімальний діапазон різання для МДФ **LT** Minimalus MDF pjovimo diapazonas **LV** Minimālais MDF griešanas diapazons **ET** MDFi väikseim lõikamisulatus **SK** Minimálny rozsah rezania MDF **CZ** Minimální rozsah řezání MDF



EN Minimum glaze cutting range **PL** Minimalny zakres cięcia glazury **RU** Минимальный диапазон резки плитки **UK** Мінімальний діапазон різання для плитки **LT** Minimalus glazūros pjovimo diapazonas **LV** Minimālais glazūras griešanas diapazons **ET** Glasuuri väikseim lõikamisulatus **SK** Minimálny rozsah rezania glazúry **CZ** Minimální rozsah řezání glazury



EN Minimum wood cutting range **PL** Minimalny zakres cięcia drewna **RU** Минимальный диапазон резки древесины **UK** Мінімальний діапазон для різання деревини **LT** Minimalus medienos pjovimo diapazonas **LV** Minimālais koka griešanas diapazons **ET** Puidu väikseim lõikamisulatus **SK** Minimálny rozsah rezania dreva **CZ** Minimální rozsah řezání dřeva



EN Maximum wood cutting range **PL** Maksymalny zakres cięcia drewna **RU** Максимальный диапазон резки древесины **UK** Максимальний діапазон різання для деревини **LT** Maksimalus medienos pjovimo diapazonas **LV** Maksimālais koka griešanas diapazons **ET** Puidu suurim lõikamisulatus **SK** Maximálny rozsah rezania dreva **CZ** Maximální rozsah řezání dřeva



EN Maximum glaze cutting range **PL** Maksymalny zakres cięcia glazury **RU** Максимальный диапазон резки плитки **UK** Максимальний діапазон різання плитки **LT** Maksimalus glazūros pjovimo diapazonas **LV** Maksimālais glazūras griešanas diapazons **ET** Glasuuri väikseim lõikamisulatus **SK** Maximálny rozsah rezania glazúry **CZ** Maximální rozsah řezání glazury



EN Maximum metal cutting range **PL** Maksymalny zakres cięcia metalu **RU** Максимальная производительность резки металла **UK** Максимальна продуктивність різання металу **LT** Maksimalus metalo pjovimo diapazonas **LV** Maksimālais metāla griešanas diapazons **ET** Metallil väikseim lõikamisulatus **SK** Maximálny rozsah rezania kovu **CZ** Maximální rozsah řezání kovu



EN Maximum cable thickness **PL** Maksymalna grubość kabla **RU** Максимальная толщина кабеля **UK** Максимальна товщина кабелю **LT** Maksimalus kabelio storis **LV** Maksimālais kabeļa biezums **ET** Kabi suurim paksus **SK** Maximálna hrúbka kábla **CZ** Maximální tloušťka kabelu



EN Maximum cutting range of MDF **PL** Maksymalny zakres cięcia MDF-u **RU** Максимальная производительность резки МДФ **UK** Максимальна продуктивність різання МДФ **LT** Maksimalus MDF pjovimo diapazonas **LV** Maksimālais MDF griešanas diapazons **ET** MDFi väikseim lõikamisulatus **SK** Maximálny rozsah rezania MDF **CZ** Maximální rozsah řezání MDF



EN Milling cutter with reduced centering point **PL** Zredukowany punkt centrujący frezy **RU** Уменьшение точки центрирования фрезы **UK** Зменшення точки центрування фрізи **LT** Sumažintas frezos centravimo taškas **LV** Samazināts frēzes centrēšanas punkts **ET** Freesi vähendatud tsentreerimispunkt **SK** Zredukovaný strediací bod frézy **CZ** Zredukovaný středící bod frézy



EN Straight and angular compression connectors **PL** Złącza kompresyjne katowe oraz proste **RU** Компрессионные угловые и прямые соединения **UK** Компресійні кутові і прямі з'єднання **LT** Tiesios ir kampinės suspaudimo jungtys **LV** Kompresijas leņķa un taisni savienojumi **ET** Sirged ja nurgelised kompressioonliitmikud **SK** Kompresné uhlové a rovné konektory **CZ** Kompresní uhlové a rovné konektory



EN Connectors **PL** Złącze **RU** Разъем **UK** Роз'єм **LT** Jungtys **LV** Savienojums **ET** Liitmik **SK** Konektor **CZ** Konektor



EN Cable 6 pins **PL** Kabel 6 pinów **RU** Кабель 6 контактов **UK** Кабель 6 контактів **LT** 6 kontaktų kabelis **LV** 6 spraudīšu kabelis **ET** 6 kontaktīga kaabel **SK** Kabel 6 pinov **CZ** 6pinový kabel



EN Cable 8 pins **PL** Kabel 8 pinów **RU** Кабель 8 контактов **UK** Кабель 8 контактів **LT** 8 kontaktų kabelis **LV** 8 spraudīšu kabelis **ET** 8 kontaktīga kaabel **SK** Kabel 8 pinov **CZ** 8pinový kabel



EN Cables 4 pin, 6 pin, 8 pin, 10 pin **PL** Kable 4 piny, 6 pinów, 8 pinów, 10 pinów **RU** Кабель 4 контактов, 6 контактов, 8 контактов, 10 контактов **UK** Кабель 4 контактів, 6 контактів, 8 контактів, 10 контактів **LT** Kabeliai 4 kontaktų, 6 kontaktų, 8 kontaktų, 10 kontaktų **LV** Kabelis 4 spraudītes, 6 spraudītes, 8 spraudītes, 10 spraudītes **ET** 4, 6, 8, 10 kontaktīga kaablid **SK** Káble 4 piny, 6 pinov, 8 pinov, 10 pinov **CZ** Kably 4 piny, 6 pinů, 8 pinů, 10 pinů



EN (RJ45) Plug **PL** (RJ45) Wtyk **RU** (RJ45) Разъем **UK** (RJ45) Роз'єм **LT** (RJ45) Kištukas **LV** (RJ45) Spraudnis **ET** (RJ45) Pistik **SK** (RJ45) Zástrčka **CZ** (RJ45) Zástrčka



EN (RJ9, RJ11, RJ12, RJ45) Plugs **PL** (RJ9, RJ11, RJ12, RJ45) Wtyki **RU** (RJ9, RJ11, RJ12, RJ45) Разъемы **UK** (RJ9, RJ11, RJ12, RJ45) Роз'єми **LT** (RJ9, RJ11, RJ12, RJ45) Kištukai **LV** (RJ9, RJ11, RJ12, RJ45) Spraudņi **ET** (RJ9, RJ11, RJ12, RJ45) Pistikud **SK** (RJ9, RJ11, RJ12, RJ45) Zástrčky **CZ** (RJ9, RJ11, RJ12, RJ45) Zástrčky



EN (RG-59 RG-6 Triset-113) Concentric cable **PL** (RG-59 RG-6 Triset-113) Kabel koncentryczny **RU** (RG-59 RG-6 Triset-113) Коаксиальный кабель **UK** (RG - 59 RG - 6 Triset - 113) Коаксіальний кабель **LT** (RG-59 RG-6 Triset-113) Bendraasis kabelis **LV** (RG-59 RG-6 Triset-113) Koaksiālais kabelis **ET** (RG-59 RG-6 Triset-113) Koaksialkaabel **SK** (RG-59 RG-6 Triset-113) Koaxiální kabel **CZ** (RG-59 RG-6 Triset-113) Koaxiální kabel



EN Rubber wire **PL** Przewód gumowy **RU** Резиновый кабель **UK** Гумовий кабель **LT** Guminis laidas **LV** Gumijas vads **ET** Kumivoolik **SK** Gumová hadica **CZ** Gumová hadice



EN Q-ty of teeth per inch **PL** Ilość zębów na cal **RU** Количество зубьев на дюйм **UK** Кількість зубів на дюйм **LT** Dantukų skaičius vienam colui **LV** Zabu skaits uz 1 collu **ET** Hammaste arv tolli kohta **SK** Počet zubov na palec **CZ** Počet zubů na palec



EN Q-ty of teeth per inch of straight saw blade for wood **PL** Ilość zębów na cal brzeszczoty do drewna **RU** Количество зубьев на дюйм пильного полотна по дереву **UK** Кількість зубів на дюйм пильного полотна по дереву **LT** Dantukų skaičius medienos pjūklelio colui **LV** Zabu skaits uz koka asmens collu **ET** Puidusae tera hammaste arv tolli kohta **SK** Počet zubov na palec pilového listu na drevo **CZ** Počet zubů na palec pilového listu na drevo



EN Q-ty of teeth per inch of straight saw blade for metal **PL** Ilość zębów na cal brzeszczoty do metalu **RU** Количество зубьев на дюйм пильного полотна по металлу **UK** Кількість зубів на дюйм пильного полотна по металу **LT** Dantukų skaičius metalo pjūklelio colui **LV** Zabu skaits uz metāla asmens collu **ET** Metallisae tera hammaste arv tolli kohta **SK** Počet zubov na palec pilového listu na kov **CZ** Počet zubů na palec pilového listu na kov



EN Q-ty of teeth per inch of straight saw blade for metal **PL** Ilość zębów na cal brzeszczoty do metalu **RU** Количество зубьев на дюйм пильного полотна по металлу **UK** Кількість зубів на дюйм пильного полотна по металу **LT** Dantukų skaičius metalo pjūklelio colui **LV** Zabu skaits uz metāla asmens collu **ET** Metallisae tera hammaste arv tolli kohta **SK** Počet zubov na palec pilového listu na kov **CZ** Počet zubů na palec pilového listu na kov



EN Volts unit of electrical voltage **PL** Wolty jednostka napięcia elektrycznego **RU** Единица измерения электрического напряжения Вольт **UK** Вольт одиниця виміру електричної напруги **LT** Voltai elektros įtampos vienetas **LV** Volts elektriskā sprieguma mērvienība **ET** Volt – elektrīpinge ühik **SK** Volty jednotka elektrického napätia **CZ** Volty jednotka elektrického napětí



EN Electric voltage range **PL** Zakres napięcia elektrycznego **RU** Диапазон электрического напряжения в вольтах **UK** Діапазон електричної напруги у вольтах **LT** Elektros įtampos diapazonas **LV** Elektriskā sprieguma diapazons **ET** Elektrīpinge vahemik **SK** Rozsah elektrického napätia **CZ** Rozsah elektrického napětí



EN Volts - unit of electric voltage Herce - unit of frequency measurement **PL** Wolty – jednostka napięcia elektrycznego Herce – jednostka miary częstotliwości **RU** Вольт-единица измерения электрического напряжения, Герц-единица измерения частоты **UK** Вольт-одиниця виміру електричної напруги Герц-одиниця виміру частоти **LT** Voltai – elektros įtampos vienetas Hercai – dažnio matavimo vienetas **LV** Volts – elektriskā sprieguma mērvienība Hercs – frekvences mērvienība **ET** Volt – elektrīpinge ühik Herts – sageduse mõõtühik **SK** Volty – jednotka elektrického napätia Hertz – jednotka frekvence **CZ** Volty – jednotka elektrického napětí Hertz – jednotka frekvence



EN Alternating current **PL** Prąd przemienny **RU** Переменный ток **UK** Змінний струм **LT** Kintamoji elektros srovė **LV** Mainstrāva **ET** Vahelduvool **SK** Střídavý proud **CZ** Střídavý proud



EN Power unit **PL** Jednostka mocy **RU** Единица мощности **UK** Одиниця потужності **LT** Galios vienetas **LV** Jaudas mērvienība **ET** Võimsusühik **SK** Jednotka výkonu **CZ** Jednotka výkonu



EN Units of measurement for length **PL** Jednostki miary długości **RU** Единицы измерения длины **UK** Одиниці виміру довжини **LT** Ilgio matavimo vienetas **LV** Garuma mērvienība **ET** Pikkuse mõõtühikud **SK** Měrné jednotky délky **CZ** Měrné jednotky délký



EN Units of measurement for length **PL** Jednostki miary długości **RU** Единицы измерения длины **UK** Одиниці виміру довжини **LT** Ilgio matavimo vienetas **LV** Garuma mērvienība **ET** Pikkuse mõõtühikud **SK** Měrné jednotky délky **CZ** Měrné jednotky délký



EN return drive mechanism **PL** Przekładnia napędu zwijania **RU** Редуктор привода смотки **UK** Редуктор приводу змотування **LT** Vyniojimo mechanizmo pavaros perdava **LV** Tīsaņas piedziņas pārnesums **ET** Kerimisaeadm eajam **SK** Prevodovka pohonu navijania **CZ** Převodovka pohonu navijení



EN The diameter of the spray gun nozzle **PL** Średnica dyszy pistoletu lakierniczego **RU** Диаметр сопла краскопульта **UK** Діаметр сопла фарбопульту **LT** Dažymo pistoletu antgalio skersmuo **LV** Lakas pistoles uzgala diametrs **ET** Värvipistoli düüsi läbimõõt **SK** Priemer trysky lakovacej pistole **CZ** Průměr trysky lakýrnické pistole



EN Rotational speed **PL** Prędkość obrotowa **RU** Скорость вращения **UK** Швидкість обертання **LT** Sukimosi greitis **LV** Rotācijas ātrums **ET** Pöörlemiskiirus **SK** Rychlost otáčení **CZ** Rychlost otáčení



EN Maximum rotational speed **PL** Maksymalna prędkość obrotowa **RU** Максимальная скорость вращения **UK** Максимальна швидкість обертання **LT** Maksimalus sukimosi greitis **LV** Maksimālais rotācijas ātrums **ET** Suurim pöörlemiskiirus **SK** Maximálna rychlost otáčení **CZ** Maximální rychlost otáčení



EN Unit of power is Watt **PL** Wat, jednostka mocy **RU** Мощность, Ватт **UK** Вати, одиниця потужності **LT** Vatas, galios vienetas **LV** Vats, jaudas mērvienība **ET** Vatt, võimsusühik **SK** Watt, jednotka výkonu **CZ** Watt, jednotka výkonu



EN For copper cables up to 0.5 mm in diameter **PL** Do kabli miedzianych o średnicy do 0,5 mm **RU** Для медных кабелей диаметром до 0,5 мм **UK** Для мідних кабелів діаметром до 0,5 мм **LT** Variniams kabeliams iki 0,5 mm skersmens **LV** Vara caurulēm ar diametru 0,5 mm **ET** Vaskaabitele läbimõõduga kuni 0,5 mm **SK** Pre medené káble s priemerom do 0,5 mm **CZ** Pro měděné kabely o průměru do 0,5 mm



EN Quantity of blades **PL** Ilość ostrzy **RU** Количество лезвий **UK** Кількість лез **LT** Ašmenų skaičius **LV** Ašmeņu skaits **ET** Teraade arv **SK** Počet čepeří **CZ** Počet čepeří



EN Quantity of trapezoidal blades **PL** Ilość ostrzy trapezowych **RU** Количество трапециевидных лезвий **UK** Кількість трапецеївидних лез **LT** Trapecinii ašmenų skaičius **LV** Trapeceida ašmeņu skaits **ET** Trapetsterade arv **SK** Počet lichobežníkových čepeří **CZ** Počet lichobežníkových čepeří



EN 2 straight saw blades **PL** 2 brzeszczoty **RU** 2 пильных полотна **UK** 2 пильних полотна **LT** 2 pjūkleliai **LV** 2 asmeņi **ET** 2 saetera **SK** 2 pilové listy **CZ** 2 pilové listy



EN 2 clamps **PL** 2 ścisaki **RU** 2 зажима **UK** 2 затиски **LT** 2 spaustuvi **LV** 2 spiles **ET** 2 pitskrivi **SK** 2 svorky **CZ** 2 svorky



EN 6 cutting wheels **PL** 6 kółek tnących **RU** 6 отрезных дисков **UK** 6 відрізних дисків **LT** 6 pjovimo ratukai **LV** 6 griešanas riteni **ET** 6 lõikeratad **SK** 6 rezných koliesok **CZ** 6 rezných koleček



EN Quantity of sockets **PL** Ilość nasadek **RU** Количество насадок **UK** Кількість насадок **LT** Antgalii skaičius **LV** Mucinie skaitis **ET** Otsikute arv **SK** Počet nástavcov **CZ** Počet nástavců



EN 4 interchangeable heads **PL** 4 wymienne głowice **RU** 4 сменных головки **UK** 4 змінних голівки **LT** 4 keičiamos galvutės **LV** 4 nomaināmas galviņas **ET** 4 vahetatavat otsakut **SK** 4 ymenitelné hlavice **CZ** 4 ymĕnitelné hlavice



EN 5 interchangeable heads **PL** 5 wymiennych głowic **RU** 5 сменных головок **UK** 5 змінних голівок **LT** 5 keičiamos galvutės **LV** 5 maināmas galviņas **ET** 5 vahetatavat otsakut **SK** 5 ymĕnitelných hlavice **CZ** 5 ymĕnitelných hlavice



EN Sizes of the riveter heads **PL** Rozmiary głowic nitownicy **RU** Размеры головок заклёпочника **UK** Розміри голівок заклёпочника **LT** Kniedijimo mašinos galvūčių dydžiai **LV** Kniedētāja galvīņu izmēri **ET** Needitangide otsakute mõõtmel **SK** Rozmery hlavíc nitovačky **CZ** Rozměry hlavíc nitovačky



EN Capacity **PL** Pojemność **RU** Вместимость **UK** Місткість **LT** Talpa **LV** Tilpums **ET** Maht **SK** Objem **CZ** Objem



EN Capacity **PL** Pojemność **RU** Вместимость **UK** Місткість **LT** Talpa **LV** Tilpums **ET** Maht **SK** Objem **CZ** Objem



EN Deburrer for alignment of cut surface **PL** Gratownik do wygładzania obciętej powierzchni **RU** Устройство для удаления заусенцев для обрезки **UK** Пристрій для видалення задирок для обрізання **LT** Serpetų šalinimo įrankis puojauto paviršiaus ištyginimui **LV** Ēvele sagriežtas virsmas izlīdzināšanai **ET** Kraadiealdajda lõikepinna tasandamiseks **SK** Odhřlovač na vyrovnání rezné plochy **CZ** Odhřlovač na vyrovnání řezané plochy



EN 1000 staples **PL** 1000 zszywek **RU** 1000 скоб **UK** 1000 скоб **LT** 1000 kabų **LV** 1000 skavas **ET** 1000 klambrit **SK** 1000 zošivacích svoriek **CZ** 1000 sešivacích svorek



EN Length in millimeters **PL** Długość wyrażona w milimetrach **RU** Длина в миллиметрах **UK** Довжина в міліметрах **LT** Ilgis milimetrais **LV** Garums milimetros **ET** Pikkus milimeetrites **SK** Dĺžka vyjadrená v milimetroch **CZ** Délka vyjádřená v milimetrech



EN Caliper measuring accuracy **PL** Dokładność pomiaru suwmiarki **RU** Точность измерения штангенциркуля **UK** Точність виміру штангенциркуля **LT** Slankmačio matavimo tikslumas **LV** Bīdmeņa mērīšanas precizitāte **ET** Nihiiku mõõtetäpsus **SK** Presnosť merania posuvného merítka **CZ** Přesnost měření posuvného měřítka



EN Caliper measuring range **PL** Zakres pomiaru suwmiarki **RU** Диапазон измерений штангенциркуля **UK** Діапазон вимірів штангенциркуля **LT** Slankmačio matavimo diapazonas **LV** Bīdmeņa mērīšanas diapazons **ET** Nihiiku mõõtevahemik **SK** Rozsah merania posuvného merítka **CZ** Rozsah měření posuvného měřítka



EN Blade thickness **PL** Grubość ostrza **RU** Толщина лезвия **UK** Товщина леза **LT** Ašmenų storis **LV** Ašmens biezums **ET** Tera paksus **SK** Hrúbka čepele **CZ** Tloušťka čepele



EN Blade width **PL** Szerokość ostrza **RU** Ширина лезвия **UK** Ширина леза **LT** Ašmenų plotis **LV** Ašmens platums **ET** Tera laius **SK** Šírka čepele **CZ** Šířka čepele



EN Hook blade size **PL** Rozmiar ostrza hakowego **RU** Размер лезвия крюкообразного **UK** Розмір леза крюкоподібного **LT** Kablio formos geležties dydis **LV** Ākveida ašmens izmērs **ET** Konkstera suurus **SK** Rozmer hákové čepele **CZ** Rozměr hákové čepele



EN Thickness of the aluminum frame **PL** Grubość aluminiowej ramy **RU** Толщина алюминиевой рамы **UK** Товщина алюмінієвої рами **LT** Aluminiinio rėmo storis **LV** Alumīnija rāmja biezums **ET** Aluminiiumraami paksus **SK** Hrúbka hliníkového rámu **CZ** Tloušťka hliníkového rámu



EN Thickness of the aluminum frame **PL** Grubość aluminiowej ramy **RU** Толщина алюминиевой рамы **UK** Товщина алюмінієвої рами **LT** Aluminiinio rėmo storis **LV** Alumīnija rāmja biezums **ET** Aluminiiumraami paksus **SK** Hrúbka hliníkového rámu **CZ** Tloušťka hliníkového rámu



EN Thickness of the tape **PL** Grubość taśmy **RU** Толщина ленты **UK** Товщина стрічки **LT** Juostos storis **LV** Jostas biezums **ET** Lindi paksus **SK** Hrúbka pásma **CZ** Tloušťka pásma



EN Length of the plasterboard saw (G-K) **PL** Długość pily do płyt G-K **RU** Длина лезвия для гипскартона **UK** Довжина леза для гіпскартону **LT** Pjūklų gipskartonio plokštėms ilgis **LV** Gipškartona plāksņu zāģa garums **ET** Kipsisae pikkus **SK** Dĺžka pily na SDK **CZ** Délka pily na SDK



EN Length of the backsaw **PL** Długość pily grzbietnicy **RU** Длина задней пилы **UK** Довжина задньої пилы **LT** Pjūklų ilgis **LV** Rokas zāģa garums **ET** Tapisae pikkus **SK** Dĺžka čarpacevej pily **CZ** Délka pily hřbetovky



EN Length of the hole saw **PL** Długość pily otwornicy **RU** Длина пилы для отверстий **UK** Довжина пилы для отворів **LT** Pjūklų angoms ilgis **LV** Saunumu zāģa garums **ET** Silindersae pikkus **SK** Dĺžka pily dierovky **CZ** Délka pily děrovky



EN Length of the riveter **PL** Długość nitownicy **RU** Длина заклёпочника **UK** Довжина заклёпочника **LT** Kniedijimo mašinos ilgis **LV** Kniedētāja garums **ET** Needitangide pikkus **SK** Dĺžka nitovačky **CZ** Délka nitovačky



EN Length of the magnetic handle **PL** Długość uchwyty magnetycznego **RU** Длина магнитного держателя **UK** Довжина магнітного утримувача **LT** Magnetinio laikiklio ilgis **LV** Magnētiskā turētāja garums **ET** Magnetoidiuku pikkus **SK** Dĺžka magnetického držáka **CZ** Délka magnetického úchytu



EN Magnetic bowl depth **PL** Głębokość miski magnetycznej **RU** Глубина магнитной чаши **UK** Глибина магнітної чаші **LT** Magnetinio dubens gylis **LV** Magnētiskās bļodas garums **ET** Magnetkausü gāvus **SK** Hĺbka magnetickéj misky **CZ** Hĺbka magnetické misky



EN Mirror diameter **PL** Średnica lusterka **RU** Диаметр зеркала **UK** Діаметр дзеркала **LT** Veidrodėlio skersmuo **LV** Spoguļa diametrs **ET** Peegli läbimõõt **SK** Priemer zrkadla **CZ** Průměr zrcátka



EN Mirror size **PL** Rozmiar lusterka **RU** Размер зеркала **UK** Розмір дзеркала **LT** Veidrodėlio dydis **LV** Spoguļa izmērs **ET** Peegli suurus **SK** Rozmer zrkadla **CZ** Rozměr zrcátka



EN Screwdriver bit length **PL** Długość grotu wkrętaka **RU** Длина стержня отвертки **UK** Довжина стержня викрутки **LT** Atsuktuvo antgalio ilgis **LV** Skrūvgrīzeņa asmens garums **ET** Krivikeeraja puurimisotsaku pikkus **SK** Dĺžka hrotu skrutkovača **CZ** Délka hrotu šroubováku



EN Type of staple **PL** Rodzaj zszywki **RU** Тип скобы **UK** Тип скоби **LT** Kabės tipas **LV** Skavas tips **ET** Klambri tüüp **SK** Typ zošivacej svorky **CZ** Typ sešivací svorky



EN Width of the staple **PL** Szerokość zszywki **RU** Ширина скобы **UK** Ширина скоби **LT** Kabų rišis **LV** Skavas platums **ET** Klambri laius **SK** Šírka zošivacej svorky **CZ** Šířka sešivací svorky



EN Length in meters **PL** Długość wyrażona w metrach **RU** Длина в метрах **UK** Довжина в метрах **LT** Ilgis metrais **LV** Garums metros **ET** Pikkus meetrites **SK** Dĺžka vyjadrená v metroch **CZ** Délka vyjádřená v metrech



EN Quantity in pieces **PL** Ilość wyrażona w sztukach **RU** Количество в единицах **UK** Кількість в одиницях **LT** Kiekis, vnt. **LV** Daudzums gabalos **ET** Arv tükkides **SK** Množstvo vyjadrené v kusoch **CZ** Množství vyjádřeno v kusech



EN Length in inches **PL** Długość wyrażona w calach **RU** Длина в дюймах **UK** Довжина в дюймах **LT** Ilgis coliais **LV** Garums colās **ET** Pikkus tollides **SK** Dĺžka vyjadrená v palcoch **CZ** Délka vyjádřená v palcích



EN Socket size in inches **PL** Rozmiar nasadek w calach **RU** Размер насадок в дюймах **UK** Розмір насадок в дюймах **LT** Antgalių dydis, coliais **LV** Mucipū izmērs colās **ET** Otsakute suurus tollides **SK** Rozmer nadstavcov v palcoch **CZ** Rozměr nástavců v palcích



EN Ratchet size in inches **PL** Rozmiar grzechotki w calach **RU** Размер трещотки в дюймах **UK** Розмір тріскачки в дюймах **LT** Terškės dydis, coliais **LV** Sprūdrata izmērs colās **ET** Käristi suurus tollides **SK** Rozmer račne v palcoch **CZ** Rozměr ráčny v palcích



EN Ratchet size in inches **PL** Rozmiar grzechotki w calach **RU** Размер трещотки в дюймах **UK** Розмір тріскачки в дюймах **LT** Terškės dydis, coliais **LV** Sprūdrata izmērs colās **ET** Käristi suurus tollides **SK** Rozmer račne v palcoch **CZ** Rozměr ráčny v palcích



EN Wrench size in inches **PL** Rozmiar klucza w calach **RU** Размер гаечного ключа в дюймах **UK** Розмір гайкового ключа в дюймах **LT** Rakto dydis, coliais **LV** Atslēgas izmērs colās **ET** Võtme suurus tollides **SK** Rozmer kľúča v palcoch **CZ** Rozměr klíče v palcích



EN Socket size in inches **PL** Rozmiar nasadek w calach **RU** Размер насадок в дюймах **UK** Розмір насадок в дюймах **LT** Antgalių dydis, coliais **LV** Mucipū izmērs colās **ET** Otsakute suurus tollides **SK** Rozmer nadstavcov v palcoch **CZ** Rozměr nástavců v palcích



EN Socket size in inches **PL** Rozmiar nasadek w calach **RU** Размер насадок в дюймах **UK** Розмір насадок в дюймах **LT** Antgalių dydis, coliais **LV** Mucipū izmērs colās **ET** Otsakute suurus tollides **SK** Rozmer nadstavcov v palcoch **CZ** Rozměr nástavců v palcích



EN 4 corner end caps **PL** 4 nakładki narożnikowe **RU** 4 угловых накладки **UK** 4 кутових накладки **LT** 4 kampiniai dangteliai **LV** 4 stūra uzliktņi **ET** 4 nurgakorki **SK** 4 rohové nadstavce **CZ** 4 rohové nástavce



EN Adapter for 1/4 inch screwdriver bits **PL** Adapter do końcówek wkrętkowych 1/4 cala **RU** Адаптер для бит 1/4 дюйма **UK** Адаптер для біт 1/4 дюйма **LT** Adapteris atsuktuvo antgaliams 1/4 colio **LV** Skrūvgrīzeņu uzgali adapteris 1/4 colās **ET** Krivikeerajaotsikute adapter 1/4 tolli **SK** Adaptér pre bity skrutkovača 1/4 palca **CZ** Adaptér pro bity šroubováku 1/4 palce



EN M2 bi-metal blades **PL** Bimetalowe ostrza M2 **RU** Биметаллические лезвия M2 **UK** Біметалічні леза M2 **LT** Bimetaliniai ašmenys M2 **LV** Bimētāļa asmeņi M2 **ET** Bimetaliterad M2 **SK** Bimetalové čepele M2 **CZ** Bimetalové čepele M2



EN M42 bi-metal blades **PL** Bimetalowe ostrza M42 **RU** Биметаллические лезвия M42 **UK** Біметалічні леза M42 **LT** Bimetaliniai ašmenys M42 **LV** Bimētāļa asmeņi M42 **ET** Bimetaliterad M42 **SK** Bimetalové čepele M42 **CZ** Bimetalové čepele M42



EN For cutting aluminum **PL** Do cięcia aluminium **RU** Для резки алюминия **UK** Для різання алюмінію **LT** Aluminiinio pjūvimui **LV** Alumīnija griešanai **ET** Aluminiiumi lõikamiseks **SK** Na rezanie hliníka **CZ** Pro řezání hliníku



EN For cutting steel mesh **PL** Do cięcia siatki stalowej **RU** Для резки стальной сетки **UK** Для різання сталеві сітки **LT** Plieniniam tinklui pjauti **LV** Tērauda tīkla griešanai **ET** Terasvõrgu lõikamiseks **SK** Na rezanie ocelového pletiva **CZ** Pro řezání ocelového pletiva



EN For cutting steel **PL** Do cięcia stali **RU** Для резки стали **UK** Для різання стали **LT** Plieno pjūvimui **LV** Tērauda griešanai **ET** Terasse lõikamiseks **SK** Na rezanie ocele **CZ** Pro řezání oceli



EN For cutting plastics **PL** Do cięcia tworzyw **RU** Для резки пластмасс **UK** Для різання пластмас **LT** Plastikto pjūvimui **LV** Plastmasas griešanai **ET** Plasti lõikamiseks **SK** Na rezanie plastov **CZ** Pro řezání plastů



EN Overall length 140 mm **PL** Długość całkowita 140 mm **RU** Общая длина 140 мм **UK** Загальна довжина 140 мм **LT** Bendras ilgis 140 mm **LV** Kopējais garums 140 mm **ET** Kogupikkus 140 mm **SK** Celková dĺžka 140 mm **CZ** Celková délka 140 mm



EN Working part length 140 mm **PL** Długość części roboczej 140 mm **RU** Длина рабочей части 140 мм **UK** Довжина робочої частини 140 мм **LT** Darbinės dalies ilgis 140 mm **LV** Darba daļas garums 140 mm **ET** Tööosa pikkus 140 mm **SK** Dĺžka pracovnej časti 140 mm **CZ** Délka pracovní části 140 mm

50 mm EN Working part length 50 mm PL Długość części roboczej 50 mm RU Длина рабочей части 50 mm UK Довжина робочої частини 50 mm LT Darbinės dalies ilgis 50 mm LV Darba daļas garums 50 mm ET Tööosa pikkus 50 mm SK Dĺžka pracovnej časti 50 mm CZ Délka pracovní části 50 mm

NYLON 4 m EN Length of tape 4 m PL Długość taśmy 4 m RU Длина ленты 4 м UK Довжина стрічки 4 м LT Juostos ilgis 4 m LV Jostas garums 4 m ET Lindi pikkus 4 m SK Dĺžka pásma 4 m CZ Délka pásma 4 m

DEPTH 45mm EN Depth 45 mm PL Głębokość 45 mm RU Глубина 45 мм UK Глибина 45 мм LT Gylis 45 mm LV Dzīļums 45 mm ET Sügavus 45 mm SK Hĺbka 45 mm CZ Hĺoubka 45 mm

no leak 100000 cycles EN Quantity of cycles 100,000 PL Ilość cykli 100 tys RU Количество циклов 100 тыс. UK Кількість циклів 100 тис. LT Ciklų skaičius 100 tūkst. LV Ciklu skaits 100 tūkst. ET Tsükli- te arv 100 000 SK Počet cyklov 100 tis CZ Počet cyklů 100 tis.

4x16 EN Quantity of rows and bundles in a row PL Ilość rzędów i wiązek w rzędzie RU Количество рядов и пучков на ряд UK Кількість рядів і пучків на ряд LT Eilučių ir ryšių skaičius eilėje LV Rindu skaits un saišķu skaits rindā ET Ridade arv ja kimpude arv reas SK Počet riadkov a zväzkov v rade CZ Počet řádků a svazků v řadě

24 TPI EN Teeth per inch PL Ilość zębów na 1 cal RU Количество зубьев на 1 дюйм UK Кількість зубів на 1 дюйм LT Dantukų skaičius 1 coliuvi LV Zobu skaits uz 1 collu ET Hammaste arv 1 tolli kohta SK Počet zubov na 1 palec CZ Počet zubů na 1 palec

5mm EN 5 mm square bit PL Końcówka kwadratowa 5 mm RU Квадратный наконечник 5 мм UK Квадратний наконечник 5 мм LT Kvadratinis antgalis 5 mm LV Kvadrāta uzgalis 5 mm ET Ruudukujuline otsik 5 mm SK Štvorcový bit 5 mm CZ Čtvercový bit 5 mm

8mm EN 8 mm square bit PL Końcówka kwadratowa 8 mm RU Квадратный наконечник 8 мм UK Квадратний наконечник 8 мм LT Kvadratinis antgalis 8 mm LV Kvadrāta uzgalis 8 mm ET Ruudukujuline otsik 8 mm SK Štvorcový bit 8 mm CZ Čtvercový bit 8 mm

6,7,8,9 mm EN Conical square bit 6, 7, 8, 9 mm PL Końcówka kwadratowa stożkowa 6, 7, 8, 9 mm RU Квадратный наконечник 6, 7, 8, 9 мм UK Квадратний наконечник 6, 7, 8, 9 мм LT Kūginis kvadratinis antgalis 6, 7, 8, 9 mm LV Kvadrāta konusveida uzgali 6, 7, 8, 9 mm ET Kooniline ruudukujuline otsik 6, 7, 8, 9 mm SK Kuželový štvorcový bit 6, 7, 8, 9 mm CZ Kuželový čtvercový bit 6, 7, 8, 9 mm

10mm EN 10 mm triangular bit PL Końcówka trójkątna 10 mm RU Бита треугольная 10 мм UK Бита трикутна 10 мм LT Trikampis antgalis 10 mm LV Trīsstūra uzgalis 10 mm ET Kolmnurkne otsik 10 mm SK Trojuholníkový bit 10 mm CZ Trojúhelníkový bit 10 mm

6mm/PH2 EN Reversible screwdriver bit 6 mm_PH2 PL Końcówka wkrętko- wa dwustronna 6 mm_PH2 RU Бита двусторонняя 6 мм_PH2 UK Бита двостороння 6 мм_PH2 LT Averičiamas atsuktuvo antgalis 6 mm_PH2 LV Skrūvgrīzeņu uzgalis divpusējs 6 mm PH2 ET Kahepoolne kruvikeerajaotsik 6 mm_PH2 SK Dvojitraný skrútkovaci bit 6 mm_PH2 CZ Dvoustranný šroubovákový bit 6 mm_PH2

7mm/PH2 EN Reversible screwdriver bit 7 mm_PH2 PL Końcówka wkrętko- kwa dwustronna 7 mm_PH2 RU Бита двусторонняя 7 мм_PH2 UK Бита двостороння 7 мм_PH2 LT Averičiamas atsuktuvo antgalis 7 mm_PH2 LV Skrūvgrīzeņu uzgalis divpusējs 7 mm PH2 ET Kahepoolne kruvikeerajaotsik 7 mm_PH2 SK Dvojitraný skrútkovaci bit 7 mm_PH2 CZ Dvoustranný šroubovákový bit 7 mm_PH2

9mm EN 9 mm spade bit PL Końcówka łopatkowa 9 mm RU Лопаточный наконечник 9 мм UK Лопатковий наконечник 9 мм LT Antgalis 9 mm LV Lāpstveida uzgalis 9 mm ET Labaotsik 9 mm SK Lopatkový bit 9 mm CZ Lopatkový bit 9 mm

x2 EN Conical bits PL Końcówki stożkowe RU Конические биты UK Конічні біти LT Kūginiai antgaliai LV Konusveida uzgali ET Koonilised otsikud SK Kuželové bity CZ Kuželové bity

SQUARE EN File shape - square PL Kształt pilnika - kwadrat RU Форма файла - квадратная UK Форма файлу - квадратна LT Dildės forma - stačiakampė LV Vīles forma - kvadrāts ET Viili kuju - ruut SK Tvar pilnika - štvorec CZ Tvar pilníku - čtverec

CIRCLE EN File shape - round PL Kształt pilnika - okrągły RU Форма напильника - круглая UK Форма напилка - кругла LT Dildės forma - apvali LV Vīles forma - apaļa ET Viili kuju - ümar SK Tvar pilnika - kruhový CZ Tvar pilníku - kulatý

OVAL EN File shape - oval PL Kształt pilnika - owalny RU Форма напильника - овальная UK Форма напилка - овальная LT Dildės forma - ovali LV Vīles forma - ovāla ET Viili kuju - ovaalne SK Tvar pilnika - oválny CZ Tvar pilníku - oválný

SEMICIRCLE EN File shape - semicircular PL Kształt pilnika - półokrągły RU Форма напильника - полукруглая UK Форма напилка - напівкругла LT Dildės forma - pusapvalė LV Vīles forma - pusapaļa ET Viili kuju - poolümar SK Tvar pilnika - polkruhový CZ Tvar pilníku - půlkulatý

FLAT CONVERTIBLE EN File shape - flat, tapered PL Kształt pilnika - płaski zbieżny RU Форма напильника - плоский, конический UK Форма напилка - плоский, конічний LT Dildės forma - plokščia LV Vīles forma - plakana lineāra ET Viili kuju - lame, ühtiv SK Tvar pilnika - ploché, zbiehavý CZ Tvar pilníku - ploché, sbíhavý

FLAT EN File shape - flat PL Kształt pilnika - płaski RU Форма напильника - плоский UK Форма напилка - плоский LT Dildės forma - plokščia LV Vīles forma - plakana ET Viili kuju - lame SK Tvar pilnika - ploché CZ Tvar pilníku - ploché

TRIANGLE EN File shape - triangular PL Kształt pilnika - trójkątny RU Форма напильника - треугольная UK Форма напилка - трикутна LT Dildės forma - trikampė LV Vīles forma - trīsstūra ET Viili kuju - kolmnurkne SK Tvar pilnika - trojuholníkový CZ Tvar pilníku - trojúhelníkový

90° EN Connecting angle 90° PL Kąt łączenia 90° RU Угол соединения 90° UK Кут з'єднання 90° LT Sujungimo kampas 90° LV Savienošanas leņķis 90° ET Ühendusnurk 90° SK Uhol spojenia 90° CZ Úhel spojení 90°

MAGNETIC EN Magnetic PL Magnetyczny RU Магнитный UK Магнітний LT Magnetinis LV Magnētisks ET Magnetiline SK Magnetický CZ Magnetický

max 1.0 mm EN Maximum thickness of the material to be cut PL Maksymalna grubość ciętego materiału RU Максимальная толщина разрезаемого материала UK Максимальна товщина матеріалу, що розрізає LT Maksimalus pjaunamos medžiagos storis LV Maksimālais griežamā materiāla biezums ET Lõigatud materjali suurim paksus SK Maximálna hrúbka rezaného materiálu CZ Maximální tloušťka řezaného materiálu

65 mm EN The maximum clamping range is 65 mm PL Maksymalny zakres zaciski 65 mm RU Максимальный диапазон зажима 65 мм UK Максимальний діапазон затиску 65 мм LT Maksimalus užspaudimo diapazonas yra 65 mm LV Maksimālais spasiēšanas diapazons 65 mm ET Klambri suurim ulatus 65 mm SK Maximální rozsah upnutí 65 mm CZ Maximální rozsah upnutí 65 mm

WEDGE EN Clamping with a gusset PL Mocowanie klinem RU Клиновой зажим UK Клиновий затиск LT Tvirtinimas pleištu LV Stiprināšana ar ķīli ET Kiltuga kinnitamine SK Upevnenie klinom CZ Upevnění klinem

max Ø28 mm EN Clamping pipes with a maximum diameter of 28 mm PL Mocowanie rur o max średnicy 28 mm RU Зажим труб с максимальным диаметром 28 мм UK Затиск труб з максимальним діаметром 28 мм LT Vamzdžių, kurių didžiausias skersmuo 28 mm, tvirtinimas LV Cauruļu stiprināšana ar maks. diametru 28 mm ET Kuni 28 mm läbimõõduga torude kinnitamine SK Upevnenie potrubia s max. priemerom 28 mm CZ Upevnění potrubí o max. průměru 28 mm

WEDGE HEAD EN Head with a profiled gusset PL Obuch z profilowanym klinem RU Наконечник с профилированным клином UK Наконечник з профільованим клином LT Galvutė su profiluotu pleištu

LV Galva ar profilētu ķīli ET Profileeritud kiiluga vasar SK Hlava s profilovaným klinom CZ Hlava s profilovaným klinem

135° EN Trimming at an angle of 135° PL Przcycinanie pod kątem 135° RU Угол реза 135° UK Кут різання 135° LT Apirpaustymas 135° kampu LV Griešana 135° leņķī ET Lõikamine 135° kraadise nurga all SK Zastrihávanie pod uhlom 135° CZ Zastrihávání pod úhlem 135°

45° EN Trimming at an angle of 45° PL Przcycinanie pod kątem 45° RU Угол реза 45° UK Кут різання 45° LT Apirpaustymas 45° kampu LV Griešana 45° leņķī ET Lõikamine 45° kraadise nurga all SK Zastrihávanie pod uhlom 45° CZ Zastrihávání pod úhlem 45°

90° EN Trimming at an angle of 90° PL Przcycinanie pod kątem 90° RU Угол реза 90° UK Кут різання 90° LT Apirpaustymas 90° kampu LV Griešana 90° leņķī ET Lõikamine 90° kraadise nurga all SK Zastrihávanie pod uhlom 90° CZ Zastrihávání pod úhlem 90°

45° & 90° EN Blade adjustment at an angle of 45° and 90° PL Regulacja brzoścota pod kątem 45° i 90° RU Регулировка полотна на 45° и 90° UK Регулювання полотна на 45° і 90° LT Pjūklelio regulavimas 45° ir 90° kampu LV Asmens regulēšana 45° un 90° leņķī ET Saetera reguleerimine 45- ja 90° kraadise nurga all SK Nastavenie pilového listu pod uhlom 45° a 90° CZ Nastavení pilového listu pod úhlem 45° a 90°

METAL x2 WOOD x1 EN Type of replaceable blades PL Rodzaj brzoścotów wymiennych RU Тип сменных лезвий UK Тип змінних лез LT Keičiamų pjūklių tipas LV Maināmo asmeņu veids ET Vahetatavate saetera ehituse liisk SK Druhy výměnných pilových listov CZ Druhy výměnných pilových kotoučů

Return spring EN Return spring PL Sprężyna powrotna RU Возвратная пружина UK Поворотна пружина LT Gražinimo spyruoklė LV Atūdas atsperē ET Tagastuv vedru SK Vratná pružina CZ Vratná pružina

DURABLE SPRING EN Steel, durable spring PL Stalowa, wytrzymała sprężyna RU Пружина из высокопрочной стали UK Пружина з високоміцної сталі LT Plieninė, patvari spyruoklė LV Tērauda, izturīga atsperē ET Vastupidav terasvedru SK Ocelová, odolná pružina CZ Ocelová, odolná pružina

WIDTH 275mm EN Width 275 mm PL Szerokość 275 mm RU Ширина 275 мм UK Ширина 275 мм LT Plotis 275 mm LV Platums 275 mm ET Laius 275 mm SK Šírka 275 mm CZ Šírka 275 mm

75 mm EN Jaw width 75 mm PL Szerokość szczęk 75 mm RU Ширина губок 75 мм UK Ширина губок 75 мм LT Žiaunų plotis 75 mm LV Žokļu platums 75 mm ET Tangide laius 75 mm SK Šírka čelusti 75 mm CZ Šírka čelisti 75 mm

55-60 HRC EN Bit hardness 55-60 HRC PL Twardość końcówki 55-60 HRC RU Твердость наконечника 55-60 HRC UK Твердість наконечника 55-60 HRC LT Antgalio kietumas 55-60 HRC LV Uzgala cietība 55-60 HRC ET Otsiku kõvadus 55-60 HRC SK Tvrdost koncovky 55-60 HRC CZ Tvrdost koncovky 55-60 HRC

HRC 44-46 EN Blade hardness 44-46 HRC PL Twardość ostrza 44-46 HRC RU Твердость лезвия 44-46 HRC UK Твердість леза 44-46 HRC LT Ašmenų kietumas 44-46 HRC LV Ašmeņu cietība 44-46 HRC ET Tera kõvadus 44-46 HRC SK Tvrdost čepele 44-46 HRC CZ Tvrdost čepele 44-46 HRC

#2 EN Tooth type 2 (medium) PL Typ uzębienia 2 (średnie) RU Тип зазубрин 2 (средний) UK Тип щербин 2 (середній) LT Dantų tipas 2 (vidutiniai) LV Zobu veids 2 (vidējais) ET Hammastiku tüüp 2 (keskmise) SK Typ ozubenia 2 (stredné) CZ Typ ozubení 2 (střední)

DEAD BLOW EN Filling with steel balls PL Wypetnienie kulkami stalowymi RU Заполнение стальными шариками UK Заповнення сталевими кульками LT Užpildymas plieniniais rutuliais LV Pildījums ar tērauda lodītēm ET Teraskuulikestist täidis SK Vyplň ocelovými guľôčkami CZ Vyplň ocelovými kuličkami

10mm EN 10 mm table edge adjustment tab PL Wypust do ustawiania krawędzi stołu 10 mm RU Шлиц для установки края стола 10 мм UK Шліці для установки краю столу 10 mm LT Užlaida stalo krašto reguliavimui, 10 mm LV Izcīnīs galda malas regulēšanai 10 mm ET Lauaserva seadmise sälk 10 mm SK Čap na nastavovanie okrajy stola 10 mm CZ Čep pro nastavení okraje stolu 10 mm



EN High blade hardness 58-64 HRC **PL** Wysoka twardość ostrza 58-64 HRC **RU** Высокая твердость лезвия 58-64 HRC **UK** Висока твердість леза 58-64 HRC **LT** Didelis ašmenų kietumas 58-64 HRC **LV** Augsta ašmens cietība 58-64 HRC **ET** Tera suur kõvadus 58-64 HRC **SK** Vysoká tvrdosť čepele 58-64 HRC **CZ** Vysoká tvrdost čepele 58-64 HRC



EN Reinforced hexagonal section **PL** Wzmocniony sześciokątny przekrój **RU** Усиленное шестигранное сечение **UK** Посиленний шестиграний переріз **LT** Sustiprintas šešiakampis skerspjūvis **LV** Pastiprināts sešstūrains griezumš **ET** Tugevdatud kuusnurkne läbilõige **SK** Zosilnený šesťhranný rez **CZ** Zesílený šestihřanný řez



EN Plastic hoses **PL** Wężyki igielitowe **RU** Игольчатые трубки **UK** Голчасті трубки **LT** PV C žarnos **LV** Igelīta šūtenes **ET** Plastivoolikud **SK** Plastové hadice **CZ** Plastové hadice



EN Working range 38 mm **PL** Zakres pracy 38 mm **RU** Рабочий диапазон 38 мм **UK** Робочий діапазон 38 мм **LT** Darbo diapazonas 38 mm **LV** Darba diapazons 38 mm **ET** Tööulatuse 38 mm **SK** Pracovní rozsah 38 mm **CZ** Pracovní rozsah 38 mm



EN Working range 60 mm **PL** Zakres pracy 60 mm **RU** Рабочий диапазон 60 мм **UK** Робочий діапазон 60 мм **LT** Darbo diapazonas 60 mm **LV** Darba diapazons 60 mm **ET** Tööulatuse 60 mm **SK** Pracovní rozsah 60 mm **CZ** Pracovní rozsah 60 mm



EN Blade diameter 3 mm **PL** Średnica ostrza 3 mm **RU** Диаметр лезвия 3 мм **UK** Диаметр леза 3 мм **LT** Ašmenų skersmuo 3 mm **LV** Ašmens diametrs 3 mm **ET** Tera läbimõõt 3 mm **SK** Priemer čepele 3 mm **CZ** Průměr čepele 3 mm



EN Blade diameter 8 mm **PL** Średnica ostrza 8 mm **RU** Диаметр лезвия 8 мм **UK** Диаметр леза 8 мм **LT** Ašmenų skersmuo 8 mm **LV** Ašmens diametrs 8 mm **ET** Tera läbimõõt 8 mm **SK** Priemer čepele 8 mm **CZ** Průměr čepele 8 mm



EN Two guide rollers **PL** Dwie rolki prowadzące **RU** Два направляющих ролика **UK** Два направляючі ролики **LT** Du kreipiamieji ritinėliai **LV** Divi vadotšie rullīti **ET** Kaks juhtrükkikut **SK** Dva vodiace valčeky **CZ** Dva vodičí válečky



EN Total length of the cutter 240 mm **PL** Długość catkowitza obcinka 240 mm **RU** Общая длина резака 240 мм **UK** Загальна довжина різачка 240 мм **LT** Bendras pjūvikio ilgis 240 mm **LV** Kopējais griezēja garums 240 mm **ET** Lõikuri kogupikkus 240 mm **SK** Celková délka rezačky 240 mm **CZ** Celková délka řezačky 240 mm



EN Arms length 580-760 mm **PL** Długość ramion 580-760 mm **RU** Длина плеча 580-760 мм **UK** Довжина плеча 580-760 мм **LT** Pečių ilgis 580-760 mm **LV** Asmeņu garums 580-760 mm **ET** Harude pikkus 580-760 mm **SK** Délka ramien 580-760 mm **CZ** Délka ramen 580-760 mm



EN Propane-butane gas **PL** Gaz propan butan **RU** Пропан-бутановый газ **UK** Пропан-бутановий газ **LT** Propano-butano dujos **LV** Propāns/butāns **ET** Propan-butangaas **SK** Propán-butánový plyn **CZ** Propan-butánový plyn



EN Deburrer **PL** Gratownik **RU** Инструмент для снятия заусенцев **UK** Інструмент для зняття задирок **LT** Šerpetų šalinimo įrankis **LV** Ēvele **ET** Kraadieemaldaja **SK** Odhřovač **CZ** Odhrotovač



EN Thread G1 F **PL** Gwint G1 F **RU** Резьба G1 F **UK** Різьблення G1 F **LT** Sriegis G1 F **LV** Vitne G1 F **ET** Keere G1 F **SK** Závít G1 F **CZ** Závít G1 F



EN Thread G1 M **PL** Gwint G1 M **RU** Резьба G1 M **UK** Різьблення G1 M **LT** Sriegis G1 M **LV** Vitne G1 M **ET** Keere G1 M **SK** Závít G1 M **CZ** Závít G1 M



EN Thread G7 1/8 inch M **PL** Gwint G7 1/8 cala M **RU** Резьба G7 1/8 дюйм M **UK** Різьблення G7 1/8 дюйм M **LT** Sriegis G7 1/8 cala M **LV** Vitne G7 1/8 collas M **ET** Keere G7 1/8 tolli M **SK** Závít G7 1/8 palcov M **CZ** Závít G7 1/8 palců M



EN The head is additionally induction hardened **PL** Głowica dodatkowo hartowana indukcyjnie **RU** Режущая головка дополнительно закалена индукционным методом **UK** Різальна голівка додатково загартована індукційним методом **LT** Galva papildomai grūdinta indukcinium būdu **LV** Galviņa ir papildus rūdīta ar indukciju **ET** Induktsiooniliselt karastatud otsak **SK** Hlava je navyše indukčne tvrdená **CZ** Hlava je navíc indukčně tvrzená



EN Blade shape V **PL** Kształt ostrza V **RU** Форма лезвия V **UK** Форма леза V **LT** V formos ašmenys **LV** Ašmens forma V **ET** Tera kuju: V **SK** Tvar čepele V **CZ** Tvar čepele V



EN Cast iron material **PL** Materiał żelazo **RU** Материал чугуна **UK** Матеріал чавун **LT** Medžiaga ketus **LV** Materiāls čuguns **ET** Materjal: malm **SK** Liatinový materiál **CZ** Litinový materiál



EN TH type matrix **PL** Matryca typu TH **RU** Тип матрицы TH **UK** Тип матриці TH **LT** TH tipo matrica **LV** TH tipa matrica **ET** TH -tüüpi maatriks **SK** Matica typ TH **CZ** Matice typ TH



EN U type matrix **PL** Matryca typu U **RU** Тип матрицы U **UK** Тип матриці U **LT** U tipo matrica **LV** U tipa matrica **ET** U-tüüpi maatriks **SK** Matica typ U **CZ** Matice typ U



EN Max diameter of pipes 110 mm **PL** Max średnica rur 110 mm **RU** Максимальный диаметр трубы 110 мм **UK** Максимальний діаметр труби 110 мм **LT** Maks vamzdžio skersmuo 110 mm **LV** Maks. cauruļu diametrs 110 mm **ET** Torude suurim läbimõõt 110 mm **SK** Max. priemer potrubia 110 mm **CZ** Max. průměr trubek 110 mm



EN Max diameter of pipes 35 mm **PL** Max średnica rur 35 mm **RU** Максимальный диаметр трубы 35 мм **UK** Максимальний діаметр труби 35 мм **LT** Maks vamzdžio skersmuo 35 mm **LV** Maks. cauruļu diametrs 35 mm **ET** Torude suurim läbimõõt 35 mm **SK** Max. priemer potrubia 35 mm **CZ** Max. průměr trubek 35 mm



EN Nabob 190g **PL** Nabój 190g **RU** Картридж 190 г **UK** Картридж 190 г **LT** Kasėte 190 g **LV** Kasētnē 190g **ET** Padrun 190 g **SK** Zásobník 190g **CZ** Zásobník 190g



EN HSS blade diameter 35 mm **PL** Ostrze z HSS średnicy 35 mm **RU** Лезвия из быстрорежущей стали диаметром 35 мм **UK** Леза зі швидкорізальної сталі діаметром 35 мм **LT** HSS ašmenys, 35 mm skersmens **LV** Ašmens no HSS ar diametru 35 mm **ET** HSS-tera läbimõõduga 35 mm **SK** Čepeľ z HSS priemer 35 mm **CZ** Čepeľ z HSS průměr 35 mm



EN Metric graduation **PL** Podziałka metryczna **RU** Метрическая шкала **UK** Метрична шкала **LT** Metrinė skalė **LV** Metriskā skala **ET** Meetriiline skaala **SK** Metrická stupnica **CZ** Metrická stupnice



EN AUTO START/STOP button **PL** Przycisk AUTO START/STOP **RU** Кнопка AUTO START/STOP **UK** Кнопка AUTO START/STOP **LT** AUTO START/STOP mygtukas **LV** Poga AUTO START/STOP **ET** Nupp AUTO START/STOP **SK** Tlačítko AUTO ŠTART/STOP **CZ** Tlačítko AUTO START/STOP



EN TWIST connection type **PL** Przyłącze typu TWIST **RU** Соединение типа TWIST **UK** З'єднання типу TWIST **LT** TWIST jungtis **LV** TWIST tipa savienojums **ET** TWIST-tüüpi liitmik **SK** Pripojenie typu TWIST **CZ** Připojení typu TWIST



EN Flame regulation **PL** Regulacja płomienia **RU** Контроль пламени **UK** Контроль полум'я **LT** Liepsnos regulavimas **LV** Liesmas regulēšana **ET** Leegi reguleerimine **SK** Nastavení plamene **CZ** Nastavení plamene



EN S-shaped jaws **PL** Szczęki w kształcie litery S **RU** S-образные губки **UK** S-образні губки **LT** XS formos žiaunos **LV** burla formas žokļi **ET** S-tähe kujulised tangid **SK** Čekuste v tvare písmena S **CZ** Čelisti ve tvaru písmene S



EN Gas type - MAPP **PL** Typ gazu - MAPP **RU** Тип газа - MAPP **UK** Тип газу - MAPP **LT** Dujų rūšis - MAPP **LV** Gāzes tips - MAPP **ET** Gaasi tüüp: MAPP **SK** Typ plynu - MAPP **CZ** Typ plynu - MAPP



EN Working range 1/2 inch-2 inch **PL** Zakres pracy 1/2 cala-2 cale **RU** Рабочий диапазон 1/2 дюйма-2 дюйма **UK** Робочий діапазон 1/2 дюйма-2 дюйма **LT** Darbinis diapazonas 1/2 colio -2 coliai **LV** Darbības diapazons 1/2 collas-2 collas **ET** Töövahemik 1/2 tolli-2 tolli **SK** Pracovní rozsah 1/2 palca-2 palce **CZ** Pracovní rozsah 1/2 palce-2 palce



EN Working range 20-60 mm **PL** Zakres pracy 20-60 mm **RU** Рабочий диапазон 20-60 мм **UK** Робочий діапазон 20-60 мм **LT** Darbinis diapazonas 20-60 mm **LV** Darbības diapazons 20-60 mm **ET** Töövahemik 20-60 mm **SK** Pracovní rozsah 20-60 mm **CZ** Pracovní rozsah 20-60 mm



EN Spare blade **PL** Zapasowe ostrze **RU** Запасные лезвия **UK** Запасні леза **LT** Atsarginiai ašmenys **LV** Rezerves asmeņi **ET** Varuteri **SK** Náhradné čepele **CZ** Náhradní čepele



EN Gas consumption 123 g/h **PL** Zużycie gazu 123 g_h **RU** Расход газа 123 г_ч **UK** Витрата газу 123 г_год **LT** Dujų sąnaudos 123 g_h **LV** Gāzes patēriņš 123 g_h **ET** Gaasikulu 123 g_h **SK** Spotřeba plynu 123 g_h **CZ** Spotřeba plynu 123 g_h



EN Air consumption 113 l_min **PL** Zużycie powietrza 113 l_min **RU** Расход воздуха 113 л_мин **UK** Витрата повітря 113 л_хвил **LT** Oro sąnaudos 113 l_min **LV** Gaisa patēriņš 113 l_min **ET** Ohukulu 113 l_min **SK** Spotřeba vzduchu 113 l_min **CZ** Spotřeba vzduchu 113 l_min



EN Air consumption 142 l_min **PL** Zużycie powietrza 142 l_min **RU** Расход воздуха 142 л_мин **UK** Витрата повітря 142 л_хвил **LT** Oro sąnaudos 142 l_min **LV** Gaisa patēriņš 142 l_min **ET** Ohukulu 142 l_min **SK** Spotřeba vzduchu 142 l_min **CZ** Spotřeba vzduchu 142 l_min



EN Li-Ion 600 mA battery **PL** Bateria Li-Ion 600 mA **RU** Аккумулятор Li-Ion 600 mA **UK** Акумулятор Li - Ion 600 mA **LT** Bateria Li-Ion 600 mA **LV** Bateria Li-Ion 600 mA **ET** Liitiumioonaku 600 mA **SK** Doplnkové príslušenstvo 145 ks **CZ** Baterie Li-Ion 600 mA



EN Li-Ion 900 mA battery **PL** Bateria Li-Ion 900 mA **RU** Аккумулятор Li-Ion 900 mA **UK** Акумулятор Li - Ion 900 mA **LT** Bateria Li-Ion 900 mA **LV** Bateria Li-Ion 900 mA **ET** Liitiumioonaku 900 mA **SK** Doplnkové príslušenstvo 145 ks **CZ** Baterie Li-Ion 900 mA



EN Stage I of temperature regulation 250 l_min 50-450°C **PL** Bieg I regulacji temperatury 250 l_min 50-450°C **RU** Скорость I регулировка температуры 250 л_мин 50-450°C **UK** Швидкість I регулювання температури 250 л_хвил 50-450°C **LT** I temperatūros reguliavimo pavara 250 l_min 50-450°C **LV** Temperatūras regulēšanas I pārnēsums 250 l_min 50-450°C **ET** Temperatuuri reguleerimise I etapp 250 l_min 50-450 °C **SK** Doplnkové príslušenstvo 145 ks **CZ** Stupeň I regulace teploty 250 l_min 50-450 °C



EN Stage I of temperature regulation 300 l_min 350 °C **PL** Bieg I regulacji temperatury 300 l_min 350°C **RU** Скорость I регулировка температуры 300 л_мин 350°C **UK** Швидкість I регулювання температури 300 л_хвил 350°C **LT** I temperatūros reguliavimo pavara 300 l_min 350°C **LV** Temperatūras regulēšanas I pārnēsums 300 l_min 350°C **ET** Temperatuuri reguleerimise I etapp 300 l_min 350 °C **SK** Doplnkové príslušenstvo 145 ks **CZ** Stupeň I regulace teploty 300 l_min 350 °C



EN Stage II of temperature regulation 500 l_min 60-600 °C **PL** Bieg II regulacji temperatury 500 l_min 60-600°C **RU** Скорость II регулировка температуры 500 л_мин 60-600°C **UK** Швидкість II регулювання температури 500 л_хвил 60-600°C **LT** II temperatūros reguliavimo pavara 500 l_min 60-600°C **LV** Temperatūras kontroles II pārnēsums 500 l_min 60-600°C **ET** Temperatuuri reguleerimise II etapp 500 l_min 60-600 °C **SK** Doplnkové príslušenstvo 145 ks **CZ** Stupeň II regulace teploty 500 l_min 60-600 °C



EN Stage II of temperature regulation 500 l_min 600 °C **PL** Bieg II regulacji temperatury 500 l_min 600°C **RU** Скорость II регулировка температуры 500 л_мин 600°C **UK** Швидкість II регулювання температури 500 л_хвил 600°C **LT** II temperatūros reguliavimo pavara 500 l_min 600°C **LV** Temperatūras regulēšanas II pārnēsums 500 l_min 600°C **ET** Temperatuuri reguleerimise II etapp 500 l_min 600 °C **SK** Doplnkové príslušenstvo 145 ks **CZ** Stupeň II regulace teploty 500 l_min 600 °C



EN Stage II of temperature regulation 550 l_min 100-600 °C **PL** Bieg II regulacji temperatury 550 l_min 100-600°C **RU** Скорость II регулировка температуры 550 л_мин 100-600°C **UK** Швидкість II регулювання температури 550 л_хвил

100-600°C **LT** II temperatūros regulavimo pavarą 550 L_min 100-600°C **LV** Temperatūras kontroles II pārnesums 550 L_min 100-600°C **ET** Temperatūri regulējošais II etapp 550 L_min 100-600°C **SK** Doplnkové príslušenstvo 145 ks **CZ** Stupeň II regulace teploty 550 L_min 100-600°C



EN Cooling at 50° C temperature and 280 L_min **PL** Chłodzenie przy temperaturze 50°C i obrotach 280 L_min **RU** Охлаждение при температуре 50°С и оборотах 280 л_мин **UK** Охолодження при температурі 50°С і оборотах 280 л_хвил **LT** Aušinimas esant 50°С ir sukiamas 280 L_min **LV** Dzesēšana pie temp. 50°С un rotācijas ātruma 280 L_min **ET** Jahutamine temperatuuril 50°С ja pööratel 280 L_min **SK** Doplnkové príslušenstvo 145 ks **CZ** Chlazení při teplotě 50°С a otáčkách 280 L_min



EN Ergonomic handle **PL** Ergonomiczny uchwyt **RU** Эргономичная ручка **UK** Ергономічна ручка **LT** Ergonominis laikiklis **LV** Ergonomiskie rokturi **ET** Ergonomiline käepide **SK** Doplnkové príslušenstvo 145 ks **CZ** Ergonomická rukojeť



EN Power 13 W **PL** Moc 13 W **RU** Мощность 13 Вт **UK** Потужність 13 Вт **LT** Galia 13 W **LV** Jauda 13 W **ET** Võimsus 13 W **SK** Doplnkové príslušenstvo 145 ks **CZ** Výkon 13 W



EN LED lighting **PL** Oświetlenie LED **RU** Подсветка LED **UK** Підсвічування LED **LT** LED apšvietimas **LV** LED apgaismojums **ET** LED-valgustus **SK** Doplnkové príslušenstvo 145 ks **CZ** LED osvětlení



EN x5 stages **PL** Przekładnia x 5 **RU** Редуктор x 5 **UK** Редуктор x 5 **LT** Pėrdava x 5 **LV** Pārvaids x 5 **ET** 5 x uķekanne **SK** Doplnkové príslušenstvo 145 ks **CZ** Převodovka x 5



EN Rotation speed 10000-32000 rpm **PL** Prędkość obrotowa 10000-32000 obr_min **RU** Скорость 10000-32000 об/мин **UK** Швидкість 10000-32000 об/хвил **LT** Sukimosi greitis 10000-32000 suk_min **LV** Rotācijas ātrums 10000-32000 apgr_min **ET** Pöörtemiskiirus 10 000-32 000 p_min **SK** Doplnkové príslušenstvo 145 ks **CZ** Rychlost otáčení 10000-32000 ot_min



EN 2 pcs tungsten carbide cutter **PL** Ryłce z węgla grafitu 2 szt **RU** Режущие кромок из карбида вольфрама 2 шт **UK** Різальні кромки з карбїду вольфраму 2 шт **LT** Grąvąjavimo pagalviukai iš volframo karbīda, 2 vnt. **LV** Volframa karbīda grāvēšanas rīks 2 gab. **ET** Volframkarbīduuritsad, 2 tk **SK** Doplnkové príslušenstvo 145 ks **CZ** Sekáče z karbidu wolframu 2 ks



EN Mabuchi engine **PL** Silnik Mabuchi **RU** Мотор Mabuchi **UK** Мотор Mabuchi **LT** Mabuchi variklis **LV** Mabuchi dzinējs **ET** Mootor Mabuchi **SK** Doplnkové príslušenstvo 145 ks **CZ** Motor Mabuchi



EN Temperature max 600°C **PL** Temperatura max 600°C **RU** Температура макс. 600°С **UK** Температура макс. 600°С **LT** Didžiausia temperatūra 600 °C **LV** Maks. temperatūra 600°C **ET** Temperatuur max 600 °C **SK** Doplnkové príslušenstvo 145 ks **CZ** Teplota max. 600°C



EN Flexible shaft **PL** Wałek elastyczny **RU** Гибкий вал **UK** Гнучкий вал **LT** Lankstus velenas **LV** Elastiga vārpsta **ET** Elastne völl **SK** Doplnkové príslušenstvo 145 ks **CZ** Pružná hřídel



EN Power supply 230 V 50 Hz **PL** Zasilanie 230 V 50 Hz **RU** Электропитание 230 В 50 Гц **UK** Електроживлення 230 В 50 Гц **LT** Maitinimas 230 V 50 Hz **LV** Strāvas padeve 230 V 50 Hz **ET** Toide 230 V 50 Hz **SK** Doplnkové príslušenstvo 145 ks **CZ** Napájení 230 V 50 Hz



EN Power supply 3.6 V **PL** Zasilanie 3,6 V **RU** Электропитание 3,6 В **UK** Електроживлення 3,6 В **LT** Maitinimas 3,6 V **LV** Strāvas padeve 3,6 V **ET** Toide 3,6 V **SK** Doplnkové príslušenstvo 145 ks **CZ** Napájení 3,6 V



EN Power supply 7.2 V **PL** Zasilanie 7,2 V **RU** Электропитание 7,2 В **UK** Електроживлення 7,2 В **LT** Maitinimas 7,2 V **LV** Strāvas padeve 7,2 V **ET** Toide 7,2 V **SK** Doplnkové príslušenstvo 145 ks **CZ** Napájení 7,2 V



EN Accessory diameter 3.2 mm **PL** Średnica akcesoriów 3,2 mm **RU** Диаметр аксессуаров 3,2 мм **UK** Діаметр аксесуарів 3,2 мм **LT** Priedų diametras 3,2 mm **LV** Piederumu diametrs 3,2 mm **ET** Tarvikute läbimõõt 3,2 mm **SK** Doplnkové príslušenstvo 145 ks **CZ** Průměr příslušenství 3,2 mm



EN 4 interchangeable riveter heads **PL** 4 wymienne głowice nitowniczy **RU** 4 сменные головке заклепочника **UK** 4 змінних заклепувальних голівки **LT** 4 keičiamos kniedėjimo mašinos galvutės **LV** 4 nomaināmās kniedētāja galviņas **ET** 4 vahetatavat needitangide otsakut **SK** 4 výmenné hlavice nitovačky **CZ** 4 výmenné hlavice nýtovačky



EN T-shaped nail **PL** Gwoździć o łebku typu T **RU** T-образный гвоздь **UK** T-подібний цвях **LT** Vinis su T formos galvute **LV** Nagla T tipa galviņām **ET** T-kujuliste peaga nael **SK** Klíneč s hlavou typ T **CZ** Hřebík s hlavou typ T



EN Power 100 W **PL** Moc 100 W **RU** Мощность 100 Вт **UK** Потужність 100 Вт **LT** Galia 100 W **LV** Jauda 100 W **ET** Võimsus 100 W **SK** Výkon 100 W **CZ** Výkon 100 W



EN Sizes of the riveter heads **PL** Rozmiary głowic nitownicy **RU** Размеры головок заклепочника **UK** Розміри голівок заклепочника **LT** Kniedėjimo mašinos galvičių dydžiai **LV** Kniedētāja galviņu izmēri **ET** Needitangide otsakute mõõtmed **SK** Rozmery hlavíc nitovačky **CZ** Rozměry hlavíc nýtovačky



EN Working temperature of glue 120-150 ° C **PL** Temperatura pracy kleju 120-150°C **RU** Рабочая температура клея 120-150°C **UK** Робоча температура клею 120-150°C **LT** Klėjū darbo temperatūra 120-150 °C **LV** Limes darba temperatūra 120-150°C **ET** Liimi töotemperatuur 120-150 °C **SK** Pracovní teplota lepidla 120-150 °C **CZ** Pracovní teplota lepidla 120-150 °C



EN J-type staples **PL** Zszywki typu J **RU** Скрепки типа J **UK** Скріпки типу J **LT** Kabės, J tipo **LV** J tipa skavas **ET** J-tüüpi kinnitusklaambrid **SK** Zšívacie svorky typ J **CZ** Sešívací svorky typ J



EN French type socket **PL** Gniazdo typu francuskiego **RU** Французская розетка **UK** Французка розетка **LT** Prancūziško tipo lizdas **LV** Francijas standarta ligzdā **ET** Prantsuse-tüüpi pesa **SK** Zásuvka francúzskeho typu **CZ** Zásuvka francouzského typu



EN Flat blade 3 mm **PL** Płaskie жало 3 mm **UK** Плоске жало 3 мм **LT** Plokščiasis antgalis 3 mm **LV** Plakans stienis 3 mm **ET** Lame otsik 3 mm **SK** Plochy hrot 3 mm **CZ** Plochy hrot 3 mm



EN Triset 113-Profii-11 coaxial cables **PL** Kable koncentryczne Triset 113-Profii-11 **RU** Коаксиальный кабель Triset 113-Profii-11 **UK** Коаксіальний кабель Triset 113 - Profii - 11 **LT** Bendrašis kabelis Triset 113-Profii-11 **LV** Koaksiālie kabēļi Triset 113-Profii-11 **ET** Koaksialkaabelid Triset 113-Profii-11 **SK** Koaxiálne káble Triset 113-Profii-11 **CZ** Koaxiální kabely Triset 113-Profii-11



EN Maximum 3600 W **PL** Maksymalne obciążenie 3600 W **RU** Максимальная нагрузка 3600 Вт **UK** Максимальне навантаження 3600 Вт **LT** Maksimali apkrova 3600 W **LV** Maksimālā slodze 3600 W **ET** Suurim koormus 3600 W **SK** Maximálne zaťaženie 3600 W **CZ** Maximální zatížení 3600 W



EN Maximum 4000 W **PL** Maksymalne obciążenie 4000 W **RU** Максимальная нагрузка 4000 Вт **UK** Максимальне навантаження 4000 Вт **LT** Maksimali apkrova 4000 W **LV** Maksimālā slodze 4000 W **ET** Suurim koormus 4000 W **SK** Maximálne zaťaženie 4000 W **CZ** Maximální zatížení 4000 W



EN Al Cu material **PL** Materiał Al Cu **RU** Материал Al Cu **UK** Матеріал Al Cu **LT** Medžiaga Al Cu **LV** Materiāls Al Cu **ET** Materjal: Al Cu **SK** Materiál Al Cu **CZ** Materiál Al Cu



EN Stainless steel material **PL** Materiał stal nierdzewna **RU** Материал нержавеющей сталь **UK** Матеріал нержавіюча сталь **LT** Medžiaga nerūdijantis plienas **LV** Materiāls nerūsējošais tērauds **ET** Materjal: roostevaba teras **SK** Materiál nerezová ocel **CZ** Materiál nerezová ocel



EN Ratchet mechanism **PL** Mechanizm grzechotkowy **RU** Храповой механизм **UK** Механізм грехотковий **LT** Terkšlinis mechanizmas **LV** Spūdmehānisms **ET** Pörkmehhanism **SK** Račňový mechanismus **CZ** Račňový mechanismus



EN PTFE coated shell **PL** Powłoka pokryta PTFE **RU** С покрытием из ПТФЭ **UK** 3 покриттям з ПТФЭ **LT** PTFE dengta dangą **LV** Pārklājums ar PTFE slāni **ET** PTFE-kattekiht **SK** Povlak potiahnutý PTFE **CZ** Povlak potažený PTFE



EN Wire cross-section 3 x 1-5 mm² **PL** Przekrój przewodu 3 x 1-5 mm² **RU** Сечение провода 3 x 1-5 мм² **UK** Переріз дроту 3 x 1-5 мм² **LT** Laido skerspjūvis 3 x 1-5 mm² **LV** Vadītāja šķērsgrīzums 3 x 1-5 mm² **ET** Juhtme läbiloikepindala 3 x 1-5 mm² **SK** Prierez kábla 3 x 1-5 mm² **CZ** Průřez kabelu 3 x 1-5 mm²



EN Wire cross-section 3 x 2-5 mm² **PL** Przekrój przewodu 3 x 2-5 mm² **RU** Сечение провода 3 x 2-5 мм² **UK** Переріз дроту 3 x 2-5 мм² **LT** Laido skerspjūvis 3 x 2-5 mm² **LV** Vadītāja šķērsgrīzums 3 x 2-5 mm² **ET** Juhtme läbiloikepindala 3 x 2-5 mm² **SK** Prierez kábla 3 x 2-5 mm² **CZ** Průřez kabelu 3 x 2-5 mm²



EN Telecommunication cables 4P 6P 8P **PL** Przewody teleinformatyczne 4P 6P 8P **RU** Телекоммуникационные кабели 4P 6P 8P **UK** Телекомунікаційні кабелі 4р 6р 8р **LT** Telekomunikacijų kabeliai 4P 6P 8P **LV** Telekomunikāciju kabēļi 4P 6P 8P **ET** Telekomunikatsioonikaablid 4P 6P 8P **SK** IT kabely 4P 6P 8P



EN Wire thickness 0.5 - 5 mm² **PL** Przewód o grubości 0,5 - 5 mm² **RU** Толщина проводника 0,5 - 5 мм² **UK** Товщина дроту 0,5 - 5 мм² **LT** Laidas 0,5 - 5 mm² storio **LV** Vadītājs ar biezumu 0,5 - 5 mm² **ET** Juhe pakusega 0,5-5 mm² **SK** Kábel s hrúbkou 0,5 - 5 mm² **CZ** Kabel o tloušťce 0,5 - 5 mm²



EN Wire thickness 8 - 13 mm² **PL** Przewód o grubości 8 - 13 mm² **RU** Толщина проводника 8 - 13 мм² **UK** Товщина дроту 8 - 13 мм² **LT** Laidas 8 - 13 mm² storio **LV** Vadītājs ar biezumu 8 - 13 mm² **ET** Juhe pakusega 8-13 mm² **SK** Kábel s hrúbkou 8 - 13 mm² **CZ** Kabel o tloušťce 8 - 13 mm²



EN Cable insulation type H05RR-F **PL** Rodzaj izolacji przewodu H05RR-F **RU** Тип изоляции кабеля H05RR-F **UK** Тип ізоляції кабелю H05RR-F **LT** Laido izoliacijos tipas H05RR-F **LV** Vadītāja izolācijas veids H05RR-F **ET** Juhtme isolatsioonitüüp H05RR-F **SK** Typ izolácie kábla H05RR-F **CZ** Typ izolace kabelu H05RR-F



EN Cable insulation type H07RN-F **PL** Rodzaj izolacji przewodu H07RN-F **RU** Тип изоляции кабеля H07RN-F **UK** Тип ізоляції кабелю H07RN-F **LT** Laido izoliacijos tipas H07RN-F **LV** Vadītāja izolācijas veids H07RN-F **ET** Juhtme isolatsioonitüüp H07RN-F **SK** Typ izolácie kábla H07RN-F **CZ** Typ izolace kabelu H07RN-F



EN Type of the connector RG59 **PL** Rodzaj złączki RG59 **RU** Тип разъема RG59 **UK** Тип роз'єму RG59 **LT** Jungties rūšis RG59 **LV** Savienojuma veids RG59 **ET** Pistiku tüüp RG59 **SK** Typ konektora RG59 **CZ** Typ konektoru RG59



EN Type of the connector RG6 **PL** Rodzaj złączki RG6 **RU** Тип разъема RG6 **UK** Тип роз'єму RG6 **LT** Jungties rūšis RG6 **LV** Savienojuma veids RG6 **ET** Pistiku tüüp RG6 **SK** Typ konektora RG6 **CZ** Typ konektoru RG6



EN Type of the connector RJ10 **PL** Rodzaj złączki RJ10 **RU** Тип разъема RJ10 **UK** Тип роз'єму RJ10 **LT** Jungties rūšis RJ10 **LV** Savienojuma veids RJ10 **ET** Pistiku tüüp RJ10 **SK** Typ konektora RJ10 **CZ** Typ konektoru RJ10



EN Type of the connector RJ11 **PL** Rodzaj złączki RJ11 **RU** Тип разъема RJ11 **UK** Тип роз'єму RJ11 **LT** Jungties rūšis RJ11 **LV** Savienojuma veids RJ11 **ET** Pistiku tüüp RJ11 **SK** Typ konektora RJ11 **CZ** Typ konektoru RJ11



EN Type of the connector RJ12 **PL** Rodzaj złączki RJ12 **RU** Тип разъема RJ12 **UK** Тип роз'єму RJ12 **LT** Jungties rūšis RJ12 **LV** Savienojuma veids RJ12 **ET** Pistiku tüüp RJ12 **SK** Typ konektora RJ12 **CZ** Typ konektoru RJ12

RJ45 EN Type of the connector RJ45 **PL** Rodzaj złączki RJ45 **RU** Тип разъема RJ45 **UK** Тип роз'єму RJ45 **LT** Jungties rūšis RJ45 **LV** Savienojuma veids RJ45 **ET** Pistiku tüüp RJ45 **SK** Typ konektora RJ45 **CZ** Typ konektorů RJ45

QUICK EXCHANGE EN Quick exchange of dies **PL** Szybka wymiana matryc **RU** Быстрая замена матрицы **UK** Швидка заміна матриці **LT** Greitas matricių keitimas **LV** Ātra matriciņu maiņa **ET** Matritsite kiire vahetus **SK** Rychlá výměna matic **CZ** Rychlá výměna matic

48-52 HRC EN Hardness 48-52 HRC **PL** Twardość 48-52 HRC **RU** Твердость 48-52 HRC **UK** Твердість 48-52 HRC **LT** Kietumas 48-52 HRC **LV** Cietība 48-52 HRC **ET** Kõvadus 48-52 HRC **SK** Tvrdost 48-52 HRC **CZ** Tvrdost 48-52 HRC

EN Wiring harness **PL** Wiązka przewodów **RU** Жгут проводов **UK** Джгут дровіт **LT** Laidų ryšys **LV** Vadu saišķis **ET** Juhtmekimp **SK** Zvázok káblů **CZ** Svazek kabelů

0,39 kV/mm EN Dielectric strength 0-39 kV/mm **PL** Wytrzymałość dielektryczna 0-39 kV/mm **RU** Диэлектрическая прочность 0-39 кВ-мм **UK** Діелектрична міцність 0-39 кВ-мм **LT** Dielektrinis atsparumas 0-39 kV/mm **LV** Dielektriskā stipība 0-39 kV/mm **ET** Dielektriline tugevus 0-39 kV/mm **SK** Dielektrická pevnost 0-39 kV/mm **CZ** Dielektrická pevnost 0-39 kV/mm

100-500V EN Measurement AC voltage range 100-500 V **PL** Zakres pomiaru napięcia zmiennego 100-500 V **RU** Диапазон измерения переменного напряжения 100-500 В **UK** Діапазон виміру змінної напруги 100-500 В **LT** Kintamosios įtampos matavimo diapazonas 100-500 V **LV** Mainstrāvas sprieguma mērīšanas diapazons 100-500 V **ET** Vaheldvõpinge mõõtevahemik 100-500 V **SK** Rozsah merania striedavého napätia 100-500 V **CZ** Rozsah měření střídavého napětí 100-500 V

20-10 AWG EN Wire range 20-10 AWG **PL** Zakres przewodów 20-10 AWG **RU** Диапазон проводов 20-10 AWG **UK** Діапазон дровіт 20-10 AWG **LT** Laidų diapazonas 20-10 AWG **LV** Vadu diapazons 20-10 AWG **ET** Juhtmete vahemik 20-10 AWG **SK** Rozsah vodičov 20-10 AWG **CZ** Rozsah vodičů 20-10 AWG

HIGH LEVERAGE EN Connection increasing strength **PL** Łączenie zwiększające siłę **RU** Соединение, повышающее прочность **UK** З'єднання, що підвищує міцність **LT** Jungtis, didinanti jėgą **LV** Savienošana jaudas palielināšanai **ET** Tugevust suurendav ühendus **SK** Spojenie zvyšující sílu **CZ** Spojení zvyšující sílu

Ø 3 mm EN Diameter 3 mm **PL** Średnica 3 mm **RU** Диаметр 3 мм **UK** Діаметр 3 мм **LT** Diametras 3 mm **LV** Diametrs 3 mm **ET** Lābimõõt 3 mm **SK** Priemer 3 mm **CZ** Průměr 3 mm

MAX Ø22 mm EN Max cable diameter 22 mm **PL** Średnica kabla max 22 mm **RU** Диаметр кабеля макс. 22 мм **UK** Діаметр кабелю макс. 22 мм **LT** Maksimalus kabelio skersmuo 22 mm **LV** Kabeļa diametrs maks. 22 mm **ET** Kaabli läbimõõt max 22 mm **SK** Priemer kábla max. 22 mm **CZ** Průměr kabelu max. 22 mm

MAX Ø26 mm EN Max cable diameter 26 mm **PL** Średnica kabla max 26 mm **RU** Диаметр кабеля макс. 26 мм **UK** Діаметр кабелю макс. 26 мм **LT** Maksimalus kabelio skersmuo 26 mm **LV** Kabeļa diametrs maks. 26 mm **ET** Kaabli läbimõõt max 26 mm **SK** Priemer kábla max. 26 mm **CZ** Průměr kabelu max. 26 mm

1 step EN 3-stage speed adjusting **PL** 3-stopniowa regulacja obrotów **RU** 3-ступенчатая регулировка оборотов **UK** 3-ступінчасте регулювання оборотів **LT** 3 rakurių sukčių reguliavimas **LV** 3 pakāpju rotācijas regulēšana **ET** Pöörrete kolmeastmeline reguleerimine **SK** 3-stupňové nastavení otáčok **CZ** 3stupňové nastavení otáček

90 PSI/6.3 BAR EN Working pressure 90 PSI_6.3 BAR **PL** Ciśnienie robocze 90 PSI_6.3 BAR **RU** Рабочее давление 90 PSI_6.3 BAR **UK** Робочий тиск 90 PSI_6.3 BAR **LT** Darbinis slėgis 90 PSI_6.3 BAR **LV** Darba spiediens 90 PSI_6.3 BAR **ET** Töörihk 90 PSI_6.3 baari **SK** Pracovní tlak 90 PSI_6.3 BAR **CZ** Pracovní tlak 90 PSI_6.3 BAR

75 mm EN Lengths 75 mm **PL** Długości 75 mm **RU** Длина 75 мм **UK** Довжина 75 мм **LT** Ilgis 75 mm **LV** Garums 75 mm **ET** Pikkus 75 mm **SK** Dĺžka 75 mm **CZ** Délka 75 mm

78 mm EN Lengths 78 mm **PL** Długości 78 mm **RU** Длина 78 мм **UK** Довжина 78 мм **LT** Ilgis 78 mm **LV** Garums 78 mm **ET** Pikkus 78 mm **SK** Dĺžka 78 mm **CZ** Délka 78 mm

90 mm EN Lengths 90 mm **PL** Długości 90 mm **RU** Длина 90 мм **UK** Довжина 90 мм **LT** Ilgis 90 mm **LV** Garums 90 mm **ET** Pikkus 90 mm **SK** Dĺžka 90 mm **CZ** Délka 90 mm

150 mm EN The length of the steel adapter 150 mm **PL** Długość stalowego króca 150 mm **RU** Длина стального ниппеля 150 мм **UK** Довжина сталевого нипеля 150 мм **LT** Plėninio atvamzdžio ilgis 150 mm **LV** Tērauda savienotāja garums 150mm **ET** Terasmuhi pikkus 150 mm **SK** Ocelového hrdla 150 mm **CZ** Délka ocelového hrdla 150 mm

200 mm EN Hose length 200 mm **PL** Długość wężyka 200 mm **RU** Длина шланга 200 мм **UK** Довжина шлангу 200 мм **LT** Žarnos ilgis 200 mm **LV** Štūtenes garums 200 mm **ET** Vooliku pikkus 200 mm **SK** Dĺžka hadičky 200 mm **CZ** Délka hadičky 200 mm

450 mm EN Hose length 450 mm **PL** Długość wężyka 450 mm **RU** Длина шланга 450 мм **UK** Довжина шлангу 450 мм **LT** Žarnos ilgis 450 mm **LV** Štūtenes garums 450 mm **ET** Vooliku pikkus 450 mm **SK** Dĺžka hadičky 450 mm **CZ** Délka hadičky 450 mm

MAX Ø10 mm EN Maximum drilling diameter 10 mm **PL** Maksymalnej średnica wiercenia 10 mm **RU** Максимальный диаметр сверления 10 мм **UK** Максимальний діаметр свердління 10 мм **LT** Maksimalus gręžimo skersmuo 10 mm **LV** Maksimālais urbšanas diametrs 10 mm **ET** Suurim puurimisläbimõõt 10 mm **SK** Maximálny priemer vrtania 10 mm **CZ** Maximální průměr vrtání 10 mm

142,5 l/min EN Air consumption 142.5 l/min **PL** Pobór powietrza 142.5 l/min **RU** Расход воздуха 142.5 л/мин **UK** Витрата повітря 142.5 л/хвил **LT** Oro sąnauda 142.5 l/min **LV** Gaisa patēriņš 142.5 l/min **ET** Õhutarve 142.5 l/min **SK** Spotřeba vzduchu 142.5 l/min **CZ** Spotřeba vzduchu 142.5 l/min

25cm³/15cm³ EN The capacity of the tanks 25 cm³_15 cm³ **PL** Pojemność zbiorników 25 cm³_15 cm³ **RU** Емкость резервуара 25 см³_15 см³ **UK** Місткість резервуару 25 см³_15 см³ **LT** Rezervuarų talpa 25 cm³_15 cm³ **LV** Ivertņu tilpums 25 cm³_15 cm³ **ET** Paakide maht 25 cm³_15 cm³ **SK** Kapacita nádrží 25 cm³_15 cm³ **CZ** Kapacita nádrží 25 cm³_15 cm³

EN Rotation switch **PL** Przełącznik obrotów **RU** Переключатель скорости **UK** Перемикач швидкості **LT** Sukčių perjungiklis **LV** Rotācijas stēdzis **ET** Pöördelüliti **SK** Přepínač otáčení **CZ** Přepínač otáčení

1/2" EN 1/2 inch air connection **PL** Przyłącze powietrza 1/2 cala **RU** Соединение для подачи воздуха 1/2 дюйма **UK** З'єднання для подання повітря 1/2 дюйма **LT** Oro jungtis 1/2 colio **LV** Gaisa savienojums 1/2 collas **ET** Õhuliitmik 1/2 tolli **SK** Vzduchové připojení 1/2 palca **CZ** Vzduchové připojení 1/2 palce

1/4" EN 1/4 inch air connection **PL** Przyłącze powietrza 1/4 cala **RU** Соединение для подачи воздуха 1/4 дюйма **UK** З'єднання для подання повітря 1/4 дюйма **LT** Oro jungtis 1/4 colio **LV** Gaisa savienojums 1/4 collas **ET** Õhuliitmik 1/4 tolli **SK** Vzduchové připojení 1/4 palca **CZ** Vzduchové připojení 1/4 palce

3/8" EN 3/8 inch air connection **PL** Przyłącze powietrza 3/8 cala **RU** Соединение для подачи воздуха 3/8 дюйма **UK** З'єднання для подання повітря 3/8 дюйма **LT** Oro jungtis 3/8 colio **LV** Gaisa savienojums 3/8 collas **ET** Õhuliitmik 3/8 tolli **SK** Vzduchové připojení 3/8 palca **CZ** Vzduchové připojení 3/8 palce

10 500 RPM EN Rotation speed 10500 RPM **PL** Prędkość obrotowa 10500 RPM **RU** Скорость 10500 об/мин **UK** Швидкість 10500 об/хвил **LT** Sukimosi greitis 10500 RPM **LV** Rotācijas ātrums 10500 RPM **ET** Pöörtemiskirus 10 500 p/min **SK** Rychlost otáčení 10500 RPM **CZ** Rychlost otáčení 10500 RPM

F 1/2" x M 3/4" EN Sizes adapter F 1/2 inch_x_M 3/4 inch **PL** Rozmiary adaptera F 1/2 cala_x_M 3/4 cala **RU** Размеры переходников F 1/2 дюйма_x_M 3/4 дюйма **UK** Розміри перехідників F 1/2 дюйма_x_M 3/4 дюйма **LT** Adapterio matmenys F 1/2 colio_x_M 3/4 colio **LV** Adaptera izmēri F 1/2 collas_x_M 3/4 collas **ET** Adapteri mõõdmed F 1/2 tolli_x_M 3/4 tolli **SK** Rozměry adaptéra F 1/2 palce_x_M 3/4 palce **CZ** Rozměry adaptéru F 1/2 palce_x_M 3/4 palce

lio_x_M 3/4 colio **LV** Adaptera izmēri F 1/2 collas_x_M 3/4 collas **ET** Adapteri mõõdmed F 1/2 tolli_x_M 3/4 tolli **SK** Rozměry adaptéra F 1/2 palce_x_M 3/4 palce **CZ** Rozměry adaptéru F 1/2 palce_x_M 3/4 palce

F 3/4" x M 1" EN Sizes adapter F 3_4 inch_x_M 1 inch **PL** Rozmiary adaptera F 3_4 cala_x_M 1 cal **RU** Размеры адаптера F 3_4 дюйма_x_M 1 дюйм **UK** Розміри адаптера F 3_4 дюйма_x_M 1 дюйм **LT** Adapterio matmenys F 3_4 colio_x_M 1 colis **LV** Adaptera izmēri F 3_4 collas_x_M 1 colla **ET** Adapteri mõõdmed F 3_4 tolli_x_M 1 toll **SK** Rozměry adaptéra F 3_4 palce_x_M 1 palec **CZ** Rozměry adaptéru F 3_4 palce_x_M 1 palec

2 BRAKES EN 2 brakes **PL** 2 hamulce **RU** 2 тормоза **UK** 2 гальма **LT** 2 stabdžiai **LV** 2 bremzes **ET** 2 piduriid **SK** 2 brzdy **CZ** 2 brzdy

TWO MILLED SURFACES EN 2 milled edges **PL** 2 krawędzie frezowane **RU** 2 фрезерованные кромки **UK** 2 кромки, що фрезується **LT** 2 frezuoti kraštai **LV** 2 frēzētas malas **ET** 2 freesitud serva **SK** 2 frézované hrany **CZ** 2 frézované hrany

CLEAR LCD EN Clear LCD display **PL** Czytelny wyświetlacz LCD **RU** Легко читаемый ЖК -дисплей **UK** Легко читаний ЖК -дисплей **LT** Aiškus LCD ekranas **LV** Skaidrs LCD rādītājs **ET** Selgelt loetav LCD-ekraan **SK** Čitelný LCD displej **CZ** Čitelný LCD displej

± 2 mm EN Dokładność pomiaru +- 2 mm **PL** Dokładność pomiaru +- 2 mm **RU** Точность измерения +- 2 мм **UK** Точність виміру +- 2 мм **LT** Matavimo tikslumas +- 2 mm **LV** Mērījumu precizitāte +- 2 mm **ET** Mõõtetäpsus +- 2 mm **SK** Přesnost merania +- 2 mm **CZ** Přesnost měření +- 2 mm

± 0.01 mm EN Measurement accuracy +- 0.01 mm **PL** Dokładność pomiaru +- 0.01 mm **RU** Точность измерения +- 0,01 мм **UK** Точність виміру +- 0,01 мм **LT** Matavimo tikslumas +- 0.01 mm **LV** Mērījumu precizitāte +- 0.01 mm **ET** Mõõtetäpsus +- 0.01 mm **SK** Přesnost merania +- 0.01 mm **CZ** Přesnost měření +- 0.01 mm

± 0.02 mm EN Measurement accuracy +- 0.02 mm **PL** Dokładność pomiaru +- 0.02 mm **RU** Точность измерения +- 0,02 мм **UK** Точність виміру +- 0,02 мм **LT** Matavimo tikslumas +- 0.02 mm **LV** Mērījumu precizitāte +- 0.02 mm **ET** Mõõtetäpsus +- 0.02 mm **SK** Přesnost merania +- 0.02 mm **CZ** Přesnost měření +- 0.02 mm

± 0.5 mm/1 m EN Measurement accuracy +- 0.5 mm at 1m **PL** Dokładność pomiaru +- 0.5 mm na 1 m **RU** Точность измерения +- 0,5 мм на 1 м **UK** Точність виміру +- 0,5 мм на 1 м **LT** Matavimo tikslumas +- 0.5 mm 1 metriui **LV** Mērījumu precizitāte +- 0.5 mm uz 1 m **ET** Mõõtetäpsus +- 0.5 mm 1 m kohta **SK** Přesnost merania +- 0.5 mm na 1 m **CZ** Přesnost měření +- 0.5 mm na 1 m

± 0.5 mm/1 m EN Measurement accuracy +- 0.5 mm at 1m_1 **PL** Dokładność pomiaru +- 0.5 mm na 1 m_1 **RU** Точность измерения +- 0,5 мм на 1 м **UK** Точність виміру +- 0,5 мм на 1 м **LT** Matavimo tikslumas +- 0.5 mm 1 m_1 **LV** Mērījumu precizitāte +- 0.5 mm uz 1 m_1 **ET** Mõõtetäpsus +- 0.5 mm 1 m_1 kohta **SK** Přesnost merania +- 0.5 mm na 1 m_1 **CZ** Přesnost měření +- 0.5 mm na 1 m_1

± 1 mm/1 m EN Measurement accuracy +- 1mm at 1 m **PL** Dokładność pomiaru +- 1mm na 1 m **RU** Точность измерения +- 1 мм на 1 м **UK** Точність виміру +- 1 мм на 1 м **LT** Matavimo tikslumas +- 1mm 1 metriui **LV** Mērījumu precizitāte +- 1mm uz 1 m **ET** Mõõtetäpsus +- 1 mm 1 m kohta **SK** Přesnost merania +- 1mm na 1 m **CZ** Přesnost měření +- 1 mm na 1 m

3 mm EN Thickness of profile 3 mm **PL** Grubość profilu 3 mm **RU** Толщина профиля 3 мм **UK** Товщина профілю 3 мм **LT** Profiliis storis 3 mm **LV** Profila biezums 3 mm **ET** Profiili paksus 3 mm **SK** Hrubka profilu 3 mm **CZ** Tloušťka profilu 3 mm

1.2 mm EN Profile thickness of spirit level 1.2 mm **PL** Grubość profilu poziomicy 1.2 mm **RU** Толщина профиля уровня 1,2 мм **UK** Товщина профілю рівня 1,2 мм **LT** Gulsčiuo profilio storis 1,2 mm **LV** Līmenrāža profila biezums 1,2 mm **ET** Vesitoodi profiili paksus 1,2 mm **SK** Hrubka profilu vodováhy 1,2 mm **CZ** Tloušťka profilu vodováhy 1,2 mm

1.3 mm EN Profile thickness of spirit level 1.3 mm **PL** Grubość profilu poziomicy 1.3 mm **RU** Толщина профиля уровня 1,3 мм **UK** Товщина профілю рівня 1,3 мм **LT** Gulsčiuo profilio storis 1,3 mm **LV** Līmenrāža profila biezums 1,3 mm **ET** Vesitoodi profiili paksus 1,3 mm **SK** Hrubka profilu vodováhy 1,3 mm **CZ** Tloušťka profilu vodováhy 1,3 mm



EN Tape thickness 0,11 mm **PL** Grubość taśmy 0,11 mm
RU Толщина ленты 0,11 мм **UK** Товщина стрічки 0,11 мм **LT** Juostos storis 0,11 mm **LV** Jostas biezums 0,11 mm **ET** Lindi paksum 0,11 mm **SK** Hrúbka pásma 0,11 mm **CZ** Tloušťka pásma 0,11 mm



EN Units of measurement m inch ft (2) **PL** Jednostki pomiaru m inch ft (2) **RU** Единицы измерения м дюйм фут (2) **UK** Одиниці виміру м дюйм фут (2) **LT** Matavimo vienetai m inch ft (2) **LV** Mērvienības m inch ft (2) **ET** Mõõtühikud m inch ft (2) **SK** Jednotky merania m inch ft (2) **CZ** Jednotky měření m inch ft (2)



EN Units of measurement m inch ft **PL** Jednostki pomiaru m inch ft **RU** Единицы измерения м дюйм фут **UK** Одиниці виміру м дюйм фут **LT** Matavimo vienetai m inch ft **LV** Mērvienības m inch ft **ET** Mõõtühikud m inch ft **SK** Jednotky merania m inch ft **CZ** Jednotky měření m inch ft



EN Units of measurement mm inch **PL** Jednostki pomiaru mm inch **RU** Единицы измерения мм дюйм **UK** Одиниці виміру мм дюйм **LT** Matavimo vienetai mm inch **LV** Mērvienības mm inch **ET** Mõõtühikud mm inch **SK** Jednotky merania mm inch **CZ** Jednotky měření mm inch



EN Insulation class of the calliper **PL** Klasa izolacji summiarki **RU** Класс изоляции штангенциркуля **UK** Клас ізоляції штангенциркуля **LT** Slanktacio izoliacijos klase **LV** Vidmēra izolācijas klase **ET** Nihiu isolatsiooni klass **SK** Trieda izolácie posuvného meradla **CZ** Třída izolace posuvného měřítka



EN Self-locking measure **PL** Miara samo-blokująca **RU** Самоблокирующаяся линейка **UK** Лінійка, що самоблокується **LT** Savaimė užfiksuojaanti liniuotė **LV** Pašblokojoša mērlente **ET** Iselukustuv mõõdulint **SK** Samo-blokující meter **CZ** Samoblokující metr



EN Measure folding on 10 segments **PL** Miara składana na 10 segmentów **RU** Линейка 10-сегментная складная **UK** Лінійка 10-сегментна складна **LT** Sulankstoma liniuotė, 10 segmentų **LV** Saliekams mērs 10 segmenti **ET** 10 osaks kokkupandav mõõdupulk **SK** Skladací meter – 10 částí **CZ** Skládací metr – 10 částí



EN Measure folding on 6 segments **PL** Miara składana na 6 segmentów **RU** Линейка 6-сегментная складная **UK** Лінійка 6-сегментна складна **LT** Sulankstoma liniuotė, 6 segmentų **LV** Saliekams mērs 6 segmenti **ET** 6 osaks kokkupandav mõõdupulk **SK** Skladací meter – 6 částí **CZ** Skládací metr – 6 částí



EN Impact resistant **PL** Odporna na uderzenia **RU** Ударопрочная **UK** Удароміцна **LT** Atsparus smūgiams **LV** Triecienizturīgs **ET** Löögikindel **SK** Odolný proti nárazom **CZ** Odolný proti nárazům



EN Memory for 30 measurements **PL** Pamięć 30 pomiarów **RU** Память на 30 измерений **UK** Память на 30 вимірів **LT** 30 matavimų atmintis **LV** Atmiņa līdz 30 mērījumiem **ET** 30 mõõtmise mälu **SK** Pamäť 30 meraní **CZ** Paměť 30 měření



EN Measurement of volume, length and surface **PL** Pomiar długości objętości i powierzchni **RU** Измерение длины, объема и поверхности **UK** Вимір довжина, об'єм і поверхня **LT** Turio, paviršiaus ir ilgio matavimas **LV** Garuma, tilpuma un platības mērīšana **ET** Pikkuse, ruumala ja pindala mõõtmise **SK** Meranie dĺžky objemu a povrchu **CZ** Měření délky objemu a povrchu



EN Measurement at an angle 45-90° **PL** Pomiar pod kątem 45-90° **RU** Измерение под углом 45-90° **UK** Вимір під кутом 45-90° **LT** Matavimas 45-90° kampų **LV** Mērīšana 45-90° leņķī **ET** Mõõtmise 45-90-kraadise nurga all **SK** Meranie pod uhlom 45-90° **CZ** Měření pod úhlem 45-90°



EN Measurement at an angle 0-90° **PL** Pomiar pod kątem 90° **RU** Измерение угла 90° **UK** Вимір кута 90° **LT** Matavimas 90° kampų **LV** Mērīšana 90° leņķī **ET** Mõõtmise 90-kraadise nurga all **SK** Meranie pod uhlom 90° **CZ** Měření pod úhlem 90°



EN Measurement of level at an angle of 0-45-90° **PL** Pomiar poziomu pod kątem 0-45-90° **RU** Измерение уровня под углом 0-45-90° **UK** Вимір рівня під кутом 0-45-90° **LT** Lygio matavimas 0-45-90° kampų **LV** Līmeņa mērīšana 0-45-90° leņķī **ET** Taseme mõõtmise 0-45-90-kraadise nurga all **SK** Meranie hladiny pod uhlom 0-45-90° **CZ** Měření hladiny pod úhlem 0-45-90°



EN Measurement of level at an angle of 0-90° **PL** Pomiar poziomu pod kątem 0-90° **RU** Измерение уровня под углом 0-90° **UK** Вимір рівня під кутом 0-90° **LT** Lygio matavimas 0-90° kampų **LV** Līmeņa mērīšana 0-90° leņķī **ET** Taseme mõõtmise 0-90-kraadise nurga all **SK** Meranie hladiny pod uhlom 0-90° **CZ** Měření hladiny pod úhlem 0-90°



EN Milled side edge of the spirit level **PL** Frezowana krawędź boczna poziomicy **RU** Фрезерованный край уровня **UK** Край рівня, що фрезерується **LT** Frezuotas gultsiuko šoninis kraštas **LV** Frēzēta līmeņrāža sānu mala **ET** Vesiloodi freesitud külgserv **SK** Frézovaná bočná hrana vodováhy **CZ** Frézovaná boční hrana vodováhy



EN Transmission for winding of tape 1-3 **PL** Przekładnia do zwijania taśmy 1-3 **RU** Редуктор для наматывания ленты 1-3 **UK** Редуктор для намотування стрічки 1-3 **LT** Juostos vyniojimo įtaisas 1-3 **LV** Pārvaids lentes ietīšanai 1-3 **ET** Lindikerimisseade 1-3 **SK** Navijacie ozubené koleso pásma 1-3 **CZ** Navíjecí ozubené kolo pásma 1-3



EN Two-sided scale **PL** Skala dwustronna **RU** Двусторонняя шкала **UK** Двостороння шкала **LT** Dvipusė skalė **LV** Divpusēja skala **ET** Kahepoolne skaala **SK** Obojstranné meradlo **CZ** Oboustranné měřítko



EN Tape with magnets **PL** Taśma z magnesami **RU** Лента с магнитами **UK** Стрічка з магнітами **LT** Juosta su magnetais **LV** Josta ar magnētiem **ET** Magnetitega lint **SK** Pásmo s magnetmi **CZ** Pásmo s magnety



EN Handle for belt **PL** Uchwyty do paska **RU** Зажим для ремня **UK** Затиск для ремня **LT** Diržo laikiklis **LV** Turētājs jostai **ET** Vööklamber **SK** Držák pásu **CZ** Uchyt na pásek



EN Built-in magnets **PL** Wbudowane magnesy **RU** Встроенные магниты **UK** Вбудовані магніти **LT** Įmontuoti magnetai **LV** Iebūvēti magnēti **ET** Sisseehitatud magnetid **SK** Zabudované magnety **CZ** Zabudované magnety



EN Vertical view **PL** Widok pionowy **RU** Вертикальный вид **UK** Вертикальний вид **LT** Vertikalus vaizdas **LV** Vertikālais skats **ET** Vertikaalvaade **SK** Vertikálny pohľad **CZ** Vertikální pohled



EN Detection of Cu up to a depth of 50 mm **PL** Wykrywanie Cu do głębokości 50 mm **RU** Обнаружение меди на глубине до 50 мм **UK** Виявлення міді на глибині до 50 мм **LT** Cu aptikimas iki 50 mm gylio **LV** Cu noteikšana līdz 50 mm dziļumam **ET** Vase tuvastamine kuni 50 mm sügavusel **SK** Detekovanie Cu do hĺbky 50 mm **CZ** Detekování Cu do hloubky 50 mm



EN Detection of Cu up to a depth of 80 mm **PL** Wykrywanie Cu do głębokości 80 mm **RU** Обнаружение меди на глубине до 80 мм **UK** Виявлення міді на глибині до 80 мм **LT** Cu aptikimas iki 80 mm gylio **LV** Cu noteikšana līdz 80 mm dziļumam **ET** Vase tuvastamine kuni 80 mm sügavusel **SK** Detekovanie Cu do hĺbky 80 mm **CZ** Detekování Cu do hloubky 80 mm



EN Detection of wood up to a depth of 38 mm **PL** Wykrywanie drewna do głębokości 38 mm **RU** Обнаружение древесины на глубине до 38 мм **UK** Виявлення деревини на глибині до 38 мм **LT** Medienos aptikimas iki 38 mm gylio **LV** Koksnes noteikšana līdz 38 mm dziļumam **ET** Puidu tuvastamine kuni 38 mm sügavusel **SK** Detekovanie dreva do hĺbky 38 mm **CZ** Detekování dřeva do hloubky 38 mm



EN Detection of live-wires 50 mm **PL** Wykrywanie przewodów pod napięciem 50 mm **RU** Обнаружение кабелей под напряжением 50 мм **UK** Виявлення кабелів під напругою 50 мм **LT** Įtampos laidų aptikimas 50 mm **LV** Strāvas vadu noteikšana 50 mm **ET** Pingstatud juhtmete tuvastamine 50 mm sügavusel **SK** Detekovanie káblů pod napätím 50 mm **CZ** Detekování kabelů pod napětím 50 mm



EN Calculating of dimension according to the Pythagorean **PL** Wyzlicanie wymiaru na zasadzie Pitagorasa **RU** Расчет размеров по принципу Пифагора **UK** Розрахунок розмірів за принципом Піфагора **LT** Dydžio apskaičiavimas pagal Pitagoro teoremą **LV** Izēmu aprēķināšana pēc Pitagora principa **ET** Mõõtmete arvutamise Pythagorase põhimõtte järgi **SK** Výpočet rozměru na principie Pythagorovej vety **CZ** Výpočet rozměru na principu Pythagorovy věty



EN Pocket dimension **PL** Wymiar kieszonkowy **RU** Размер кармана **UK** Розмір кишені **LT** Kšėninis **LV** Kabatas izmērs **ET** Taskusurus **SK** Vreckový rozmer **CZ** Kapesní rozměr



EN Powered by CR2032 battery **PL** Zasilanie baterią CR2032 **RU** Питание от батареи CR2032 **UK** Живлення від батареї CR2032 **LT** Maitinimas CR2032 baterija **LV** Barošana ar bateriju CR2032 **ET** Akutoide CR2032 **SK** Napájanie batériou CR2032 **CZ** Napájení baterií CR2032



EN Increased winding speed **PL** Zwiększona prędkość zwijania **RU** Увеличенная скорость наматывания **UK** Збільшена швидкість намотування **LT** Padidėjes suvyniojimo greitis **LV** Palielināts tīšanas ātrums **ET** Suurendatud kerimiskiirus **SK** Zvýšená rychlost navijania **CZ** Zvýšená rychlost navíjení



EN Increased endurance **PL** Zwiększona wytrzymałość **RU** Повышенная прочность **UK** Підвищена міцність **LT** Didėsnis patvarumas **LV** Palielināta izturība **ET** Suurendatud tugevus **SK** Zvýšená výkonnost **CZ** Zvýšená odolnost



EN 2 organizers **PL** 2 organizery **RU** 2 органайзера **UK** 2 органайзери **LT** 2 tvarkytės **LV** 2 organizatori **ET** 2 vaheajotiste-ga hoiukarpi **SK** 2 organizéry **CZ** 2 organizéry



EN 3 modules **PL** 3 moduły **RU** 3 модуля **UK** 3 модулі **LT** 3 moduliai **LV** 3 moduļi **ET** 3 moodulit **SK** 3 moduly **CZ** 3 moduly



EN five-piece **PL** 5 częściowa **RU** 5 частей **UK** 5 частин **LT** 5 dalių **LV** 5 daļu **ET** 5-osaline **SK** 5-dielna **CZ** 5dílná



EN ABS flashlight **PL** ABS latarka **RU** ABS фонарик **UK** ABS ліхтарик **LT** Žibintuvelis **ABS** LV ABS lukuris **ET** ABS-taskulamp **SK** ABS svietidlo **CZ** ABS svítlna



EN Adjustable dividers **PL** Regulowane przegrody **RU** Регулируемые разделители **UK** Регульовані роздільники **LT** Reguliuojamos pertvaros **LV** Regulējami nodalījumi **ET** Reguleeritavad vaheajotised **SK** Nastavitelné priehradky **CZ** Nastavitelné příhradky



EN Q-ty of dividers 15 **PL** Ilość przegród 15 **RU** Количество отделений 15 **UK** Кількість відділень 15 **LT** Pertvarų skaičius 15 **LV** Nodalījumu daudzums 15 **ET** Vaheajotiste arv 15 **SK** Počet priehradiek 15 **CZ** Počet přepážek 15



EN Maximum weight 12 kg **PL** Maksymalna masa 12 kg **RU** Максимальный вес 12 кг **UK** Максимальна вага 12 кг **LT** Maksimali masė 12 kg **LV** Maksimālais svars 12 kg **ET** Suurim kaal 12 kg **SK** Maximálna hmotnosť 12 kg **CZ** Maximální hmotnost 12 kg



EN Load capacity of the bottom section 15 kg **PL** Nośność dolnego segmentu 15 kg **RU** Грузоподъемность нижнего сегмента 15 кг **UK** Вантажопідйомність нижнього сегменту 15 кг **LT** Apatinio segmento keliamoji galia 15 kg **LV** Apakšējā segmenta celtspēja 15 kg **ET** Alumise segmendi kandevoime 15 kg **SK** Nosnost spodnej časti 15 kg **CZ** Nosnost spodní části 15 kg



EN Load capacity of the top section 20 kg **PL** Nośność górnego segmentu 20 kg **RU** Грузоподъемность верхнего сегмента 20 кг **UK** Вантажопідйомність верхнього сегменту 20 кг **LT** Viršutinio segmento keliamoji galia 20 kg **LV** Augšējā segmenta celtspēja 20 kg **ET** Ülemise segmendi kandevoime 20 kg **SK** Nosnost hornej časti 20 kg **CZ** Nosnost horní části 20 kg



EN Load capacity of the middle section is 2x5 kg **PL** Nośność środkowego segmentu 2x5 kg **RU** Грузоподъемность среднего сегмента 2x5 кг **UK** Вантажопідйомність середнього сегменту 2x5 кг **LT** Vidutinio segmento keliamoji galia 2x5 kg **LV** Vidējā segmenta celtspēja 2x5 kg **ET** Keskmise segmendi kandevoime 2 x 5 kg **SK** Nosnost stredovej časti 2x5 kg **CZ** Nosnost středové části 2x5 kg



EN Adjustable dividers q-ty up to 20 **PL** Regulowane przegrody ilość do 20 **RU** Количество регулируемых перегородок до 20 **UK** Кількість регульованих перегородок до 20 **LT** Reguliuojamos pertvaros kiekis iki 20 **LV** Regulējami nodalījumi daudzums līdz 20 **ET** Reguleeritavad vaheajotised, kogus kuni 20 **SK** Nastavitelné priehradky počet do 20 **CZ** Nastavitelné přepážky počet do 20



EN Adjustable dividers q-ty up to 22 **PL** Regulowane przegrody ilość do 22 **RU** Количество регулируемых перегородок до 22 **UK** Кількість регульованих перегородок до 22 **LT** Reguliuojamos pertvaros kiekis iki 22 **LV** Regulējami nodalījumi daudzums līdz 22 **ET** Reguleeritavad vaheajotised, kogus kuni 22 **SK** Nastavitelné priehradky počet do 22 **CZ** Nastavitelné přepážky počet do 22



EN Adjustable dividers q-ty up to 30 **PL** Regulowane przegrody ilość do 30 **RU** Количество регулируемых перегородок до 30 **UK** Кількість регульованих перегородок до 30 **LT** Reguluojamos pertvaros kiekis iki 30 **LV** Regulējami nodalījumi daudzums līdz 30 **ET** Reguleeritavad vahejaotised, kogus kuni 30 **SK** Nastavitelne priehradky počet do 30 **CZ** Nastavitelné přepážky počet do 30



EN Removable tray **PL** Wymywna taca **RU** Съёмная вставка **UK** Знімна вставка **LT** Išimamas dėklas **LV** Izņemama paplāte **ET** Eemaldatavad kandik **SK** Vyberateľný zásobník **CZ** Výmídatelný zásobník



EN Removable organizers **PL** Wymywalne organizery **RU** Съёмные органайзеры **UK** Знімні організатори **LT** Išimami tvarkyklės **LV** Izņemami organizatori **ET** Eemaldatavad hoiukarbid **SK** Vyberateľné organizéry **CZ** Výmídatelné organizéry



EN Safeguards **PL** Zabezpieczenie **RU** Защита **UK** Захист **LT** Apsaugojimas **LV** Aizsardzība **ET** Kaitse **SK** Zabezpečenie **CZ** Zabezpečení



EN 1 drawer 130 mm **PL** 1 szuflada 130 mm **RU** 1 выдвижной ящик 130 мм **UK** 1 висувний ящик 130 мм **LT** 1 stalčius 130 mm **LV** 1 atvilktnis 130 mm **ET** 1 sahtel 130 mm **SK** 1 zásuvka 130 mm **CZ** 1 zásuvka 130 mm



EN 1 drawer 154 mm **PL** 1 szuflada 154 mm **RU** 1 выдвижной ящик 154 мм **UK** 1 висувний ящик 154 мм **LT** 1 stalčius 154 mm **LV** 1 atvilktnis 154 mm **ET** 1 sahtel 154 mm **SK** 1 zásuvka 154 mm **CZ** 1 zásuvka 154 mm



EN 1 drawer 233 mm **PL** 1 szuflada 233 mm **RU** 1 выдвижной ящик 233 мм **UK** 1 висувний ящик 233 мм **LT** 1 stalčius 233 mm **LV** 1 atvilktnis 233 mm **ET** 1 sahtel 233 mm **SK** 1 zásuvka 233 mm **CZ** 1 zásuvka 233 mm



EN twelve angular **PL** 12-kątny **RU** 12 гранный **UK** 12 гранный **LT** 12-kampų **LV** 12-leņķu **ET** 12-nurkne **SK** 12-uholnikový **CZ** 12úhly



EN 2 steering wheels with brakes **PL** 2 kółka skřetne z hamulcami **RU** 2 поворотных ролика с тормозами **UK** 2 поворотні ролики з гальмами **LT** 2 sukiojami ratukai su stabdžiais **LV** 2 grozāmi riteņi ar bremzēm **ET** 2 pööratavat ratast piduritega **SK** 2 otočné kolieska s brzdami **CZ** 2 otočná kolečka s brzdami



EN 2 dividers **PL** 2 przegrody **RU** 2 разделителя **UK** 2 роздільники **LT** 2 tvarkyklės **LV** 2 nodalījumi **ET** 2 vahejaotist **SK** 2 priehradky **CZ** 2 přepážky



EN 2 drawers 154 mm **PL** 2 szuflady 154 mm **RU** 2 выдвижных ящика 154 мм **UK** 2 висувні ящики 154 мм **LT** 2 stalčiai 154 mm **LV** 2 atvilktnes 154 mm **ET** 2 sahtlit 154 mm **SK** 2 zásuvky 154 mm **CZ** 2 zásuvky 154 mm



EN 4 wheels 5 x 1,25 **PL** 4 kółka 5 x 1,25 **RU** 4 ролика 5 x 1,25 **UK** 4 ролики 5 x 1,25 **LT** 4 ratukai 5 x 1,25 **LV** 4 riteņi 5 x 1,25 **ET** 4 ratast 5 x 1,25 **SK** 4 kolieska 5 x 1,25 **CZ** 4 kolečka 5 x 1,25



EN 4 drawers 75 mm **PL** 4 szuflady 75 mm **RU** 4 ящика 75 мм **UK** 4 ящики 75 мм **LT** 4 stalčiai 75 mm **LV** 4 atvilktnes 75 mm **ET** 4 sahtlit 75 mm **SK** 4 zásuvky 75 mm **CZ** 4 zásuvky 75 mm



EN 5 dividers **PL** 5 przegród **RU** 5 отделений **UK** 5 відділень **LT** 5 tvarkyklės **LV** 5 nodalījumi **ET** 5 vahejaotist **SK** 5 priehradiek **CZ** 5 přepážek



EN 5 drawers 75 mm **PL** 5 szuflad 75 mm **RU** 5 ящкков 75 мм **UK** 5 ящиків 75 мм **LT** 5 stalčiai 75 mm **LV** 5 atvilktnes 75 mm **ET** 5 sahtlit 75 mm **SK** 5 zásuviek 75 mm **CZ** 5 zásuvek 75 mm



EN 6 dividers **PL** 6 przegród **RU** 6 отделений **UK** 6 відділень **LT** 6 tvarkyklės **LV** 6 nodalījumi **ET** 6 vahejaotist **SK** 6 priehradiek **CZ** 6 přepážek



EN 6 drawers 50 mm **PL** 6 szuflad 50 mm **RU** 6 полок 50 мм **UK** 6 полиць 50 мм **LT** 6 stalčiai 50 mm **LV** 6 atvilktnes 50 mm **ET** 6 sahtlit 50 mm **SK** 6 zásuviek 50 mm **CZ** 6 zásuvek 50 mm



EN 6 drawers 75 mm **PL** 6 szuflad 75 mm **RU** 6 полок 75 мм **UK** 6 полиць 75 мм **LT** 6 stalčiai 75 mm **LV** 6 atvilktnes 75 mm **ET** 6 sahtlit 75 mm **SK** 6 zásuviek 75 mm **CZ** 6 zásuvek 75 mm



EN 72 teeth **PL** 72 zęby **RU** 72 зуба **UK** 72 зуби **LT** 72 dantukai **LV** 72 zobī **ET** 72 hammast **SK** 72 zuby **CZ** 72 zubů



EN Side door **PL** Drzwiczki boczne **RU** Боковые двери **UK** Бічні двері **LT** Šoninės durelės **LV** Sānu durīņas **ET** Küljeuks **SK** Bočné dverka **CZ** Boční dvířka



EN Thickness 0.6 mm **PL** Grubość 0,6 mm **RU** Толщина 0,6 мм **UK** Товщина 0,6 мм **LT** Storis 0,6 mm **LV** Biezums 0,6 mm **ET** Paksus 0,6 mm **SK** Hrúbka 0,6 mm **CZ** Tloušťka 0,6 mm



EN Thickness 0.8 mm **PL** Grubość 0,8 mm **RU** Толщина 0,8 мм **UK** Товщина 0,8 мм **LT** Storis 0,8 mm **LV** Biezums 0,8 mm **ET** Paksus 0,8 mm **SK** Hrúbka 0,8 mm **CZ** Tloušťka 0,8 mm



EN Thickness 2 mm **PL** Grubość 2 mm **RU** Толщина 2 мм **UK** Товщина 2 мм **LT** Storis 2 mm **LV** Biezums 2 mm **ET** Paksus 2 mm **SK** Hrúbka 2 mm **CZ** Tloušťka 2 mm



EN Top cabinet **PL** Górny szowek **RU** Верхний отсек для хранения **UK** Верхній відділ для зберігання **LT** Viršutinė dėtė **LV** Augšējais nodalījums **ET** Ülemine hoiualaegas **SK** Horná schránka **CZ** Horní přihrádka



EN VDE insulation up to 1000V **PL** Izolacja VDE do 1000 V **RU** VDE изоляция до 1000 В **UK** VDE ізоляція до 1000 В **LT** VDE izoliacija iki 1000V **LV** Izolācija VDE līdz 1000 V **ET** VDE-isolatsioon kuni 1000 V **SK** Izolácia VDE do 1000 V **CZ** Izolace VDE do 1000 V



EN End cap HEX **PL** Końcówka HEX **RU** Наконечник HEX **UK** Наконечник HEX **LT** HEX antgalis **LV** Uzgalis HEX **ET** Otsik HEX **SK** HEX koncovka **CZ** Koncovka HEX



EN End cap PH **PL** Końcówka PH **RU** Наконечник PH **UK** Наконечник PH **LT** PH antgalis **LV** Uzgalis PH **ET** Otsik PH **SK** PH koncovka **CZ** Koncovka PH



EN End cap PZ **PL** Końcówka PZ **RU** Наконечник PZ **UK** Наконечник PZ **LT** PZ antgalis **LV** Uzgalis PZ **ET** Otsik PZ **SK** PZ koncovka **CZ** Koncovka PZ



EN End cap flat **SL** **PL** Końcówka płaska **RU** Наконечник плоский **UK** Наконечник плоский **LT** Plokščias antgalis **LV** Plakans uzgalis **SL** **ET** Lame otsik **SK** Plochá **SL** koncovka **CZ** Plochá **SL** koncovka



EN End cap torx **PL** Końcówka torx **RU** Наконечник Torx **UK** Наконечник Torx **LT** Torx antgalis **LV** Uzgalis torx **ET** Otsik Torx **SK** Torx koncovka **CZ** Koncovka torx



EN End cap PH x PZ **PL** Końcówki PH x PZ **RU** Биты PH x PZ **UK** Бити PH x PZ **LT** PH x PZ antgaliai **LV** Uzgaļi PH x PZ **ET** Otsikud PH x PZ **SK** Koncovky PH x PZ **CZ** Koncovky PH x PZ



EN Angle 15 degrees **PL** kąt 15 st **RU** угол 15° **UK** кур 15° **LT** 15 laipsnių kampas **LV** leņķis 15 gr. **ET** nurk 15 kraadi **SK** uhol 15 st **CZ** úhel 15 st



EN Padlock **PL** Kłódka **RU** Навесной замок **UK** Навісний замок **LT** Spynėlė **LV** Piekaramā slēdzene **ET** Tabalukk **SK** Visiaci zámok **CZ** Visací zámek



EN 10 mm hexagonal drive **PL** Napęd sześciokątny **RU** Шестигранный хвостовик **UK** Шестигранный хвостик **LT** 10 mm LT HEX šešiakampė **10 mm ravara** **LV** Sešstūru piedziņa **HEX 10 mm** **ET** Kuuskantajam **HEX 10 mm** **CZ** Šesthranný pohon **HEX 10 mm** **SK** Šesthranný pohon **HEX 10 mm**



EN 1/4 inch hexagonal drive **PL** Napęd sześciokątny **RU** Шестигранный хвостовик **UK** Шестигранный хвостик **LT** 1/4 cala **RU** Шестигранный хвостик **HEX 1/4 дюйма** **UK** Шестигранный хвостовик **HEX 1/4 дюйма** **LT** HEX šešiakampė

pė pavara 1/4 colio **LV** Sešstūru piedziņa **HEX 1/4 collas** **ET** Kuuskantajam **HEX 1/4 tolli** **SK** Šesthranný pohon **HEX 1/4 palca** **CZ** Šesthranný pohon **HEX 1/4 palce**



EN Long cap **PL** Nasadka długa **RU** Длинная головка **UK** Довга голівка **LT** Ilgas antgalis **LV** Garā mucīņa **ET** Pikk kapsel **SK** Dlhý nástavec **CZ** Dlouhý nástavec



EN Load capacity of low drawers 15 kg **PL** Nośność szuflad niskich 15 kg **RU** Грузоподъемность нижних ящиков 15 кг **UK** Вантажопідійомність нижніх ящиків 15 кг **LT** Žemų stalčių keliamoji galia 15 kg **LV** Zemo atvilktnu nestspēja 15 kg **ET** Madalate sahtlite kandevõime 15 kg **SK** Nosnost nízkých zásuvek 15 kg **CZ** Nosnost nízkých zásuvek 15 kg



EN Load capacity of high drawers 25 kg **PL** Nośność szuflad wysokich 25 kg **RU** Грузоподъемность высоких ящиков 25 кг **UK** Вантажопідійомність високих ящиків 25 кг **LT** Aukštų stalčių keliamoji galia 25 kg **LV** Augsto atvilktnu nestspēja 25 kg **ET** Kõrgete sahtlite kandevõime 25 kg **SK** Nosnost vysokých zásuvek 25 kg **CZ** Nosnost vysokých zásuvek 25 kg



EN Protection against self-opening **PL** Ochrona przed samoczynnym otwieraniem **RU** Защита от самооткрывания **UK** Захист від самостійного відкривання **LT** Apsauga nuo savaiminio atsidarymo **LV** Aizsardzība pret nejaušu atveršanos **ET** Kaitse iseenesestiku avanemise eest **SK** Ochrana pred samovolným otváraním **CZ** Ochrana před samovolným otevřením



EN Ball bearing guides with closing **PL** Prowadnice kółkowe z domykaniem **RU** Роликовые направляющие с механизмом закрытия **UK** Роликові напрямні з механізмом закриття **LT** Rutulinės kreipiamosios su švelnaus uždarymo sistema **LV** Lodišu vadotnes ar lēno aizvēšanas **ET** Sulguriga rattajuhikud **SK** Kolieskové kotajnice so zatváraním **CZ** Kolečkové kolejniče se zavíráním



EN Ball bearing guides **PL** Prowadnice kółkowe **RU** Роликовые направляющие **UK** Роликові напрямні **LT** Rutulinės kreipiamosios **LV** Lodišu vadotnes **ET** Rattajuhikud **SK** Kolieskové kotajnice **CZ** Kolečkové kolejniče



EN Flexible head **PL** Przegub **RU** Шарнир **UK** Шарнір **LT** Šarnyras **LV** Šarnirs **ET** Liigend **SK** Klůb **CZ** Kloub



EN Adjustable dividers **PL** Regulowane przegrody **RU** Регулируемые перегородки **UK** Регульовані перегородки **LT** Reguluojamos pertvaros **LV** Regulējami nodalījumi **ET** Reguleeritavad vahejaotised **SK** Nastavitelne priehradky **CZ** Nastavitelné přihrádky



EN Type E **PL** Typ E **RU** Тип E **UK** Тип E **LT** E tipas **LV** Tips E **ET** Tüüp E **SK** Typ E **CZ** Typ E



EN Sponge insole cut into cubes **PL** Wkład gabkowy nacięty w sześciiany **RU** Вкладыш из губки, порезанный на кубики **UK** Вкладш із губки, порізаний на кубики **LT** Kempinės dėklas suraizytas kubeliais **LV** Sūkļa ieliktnis sagriezts kubinos **ET** Kubituteks lõigatud käämsisa **SK** Špongiová vložka rezaná na kocky **CZ** Houbová vložka nařezaná na krychle



EN EVA insoles **PL** Wkładki EVA **RU** Вкладыши из ЭВА **UK** Вкладші з ОБВА **LT** EVA dėklas **LV** Eva ieliktni **ET** EVA si-setallad **SK** Vložky EVA **CZ** Vložky EVA



EN Made in accordance with DIN 3110 **PL** Wykonany zgodnie z normą **DIN 3110** **RU** Изготовлено в соответствии с **DIN 3110** **UK** Виготовлено відповідно до **DIN 3110** **LT** Pagaminta pagal **DIN 3110** **LV** Izgatavots saskaņā ar **DIN 3110** **ET** Valmistatud kooskõlas standardiga **DIN 3110** **SK** Vyrobený v súlade s normou **DIN 3110** **CZ** Vyrobeny v souladu s normou **DIN 3110**



EN Lock for drawer **PL** Zamek szuflady **RU** Замок ящика **UK** Замок ящика **LT** Stalčiaus spyna **LV** Atvilktnes slēdzene **ET** Sahtlitukk **SK** Zámok zásuvky **CZ** Zámek zásuvky



EN Lock with 2 keys **PL** Zamek z 2 kluczami **RU** Замок с 2 ключами **UK** Замок з 2 ключами **LT** Spyna su 2 raktais **LV** Stēdzene ar 2 atslēgām **ET** Lukk koos 2 võtmeaga **SK** Zámok s 2 kľúčmi **CZ** Zámek se 2 kľúčy



EN 3-point hinge **PL** Zawias 3-punktowy **RU** 3-точечные петли **UK** 3-точкові петлі **LT** 3 taškų lankstas **LV** 3 punktu eņģe **ET** Kolmepunktiline liigend **SK** 3-bodový záves **CZ** 3bodový záves



EN 4-point hinge **PL** Zawias 4-punktowy **RU** 4-точечные петли **UK** 4-точкові петлі **LT** 4 taškų lankstas **LV** 4 punktu eņģe **ET** Neljapunktiline liigend **SK** 4-bodový záves **CZ** 4bodový záves



EN Decompression valve **PL** Zawór dekompresyjny **RU** Деконпрессионный клапан **UK** Деконпресійний клапан **LT** Dekompresinis vožtuvas **LV** Dekompresijas vārsts **ET** Dekompresiooniklapp **SK** Dekompresný ventil **CZ** Dekompresní ventil



EN Lighting time 2.5 hours **PL** Czas świecenia 2,5 h **RU** Время освещения 2,5 ч **UK** Час освітлення 2,5 год. **LT** Švietimo laikas 2,5 val **LV** Spīdēšanas laiks 2,5 h **ET** Põlemissaeg 2,5 h **SK** Doba svietenia 2,5 h **CZ** Doba svícení 2,5 h



EN LED lighting 3 W **PL** Oświetlenie LED 3 W **RU** Светодиодная подсветка 3 Вт **UK** Світлодіодне підсвічування 3 Вт **LT** LED apšvietimas 3 W **LV** LED apgaismojums 3W **ET** LED-valgustus 3 W **SK** LED osvetlenie 3 W **CZ** LED osvětlení 3 W



EN Arm spacing 40 mm **PL** Rozstaw ramion 40 mm **RU** Расстояние между рычагами 40 мм **UK** Відстань між важелями 40 мм **LT** Atstumas tarp svirtčių 40 mm **LV** Atvēruma platums 40 mm **ET** Harude vahekaugus 40 mm **SK** Rázvor ramien 40 mm **CZ** Rozvor ramen 40 mm



EN Handle for 4 caps **PL** Uchwyt na 4 nasadki **RU** Держатель для 4 головок **UK** Утримувач для 4 головок **LT** Laikiklis 4 antgaliams **LV** Turētājs 4 mucinām **ET** Hoidik 4 otsakule **SK** Držiak na 4 nadstavce **CZ** Úchyt na 4 nástavce



EN Handle for pneumatic wrench **PL** Uchwyt na klucz pneumatyczny **RU** Держатель для пневматического гаечковерта **UK** Утримувач для пневматичного гайковерта **LT** Pneumatinio vežtiaraktio laikiklis **LV** Turētājs pneimatiskai atslēgai **ET** Pneumaatilise võtme hoidik **SK** Držiak na pneumatický kľúč **CZ** Úchyt na pneumatický kľúč



EN Lighting range 16 m **PL** Zasięg świecenia 16 m **RU** Дальность свечения 16 м **UK** Дальність світіння 16 м **LT** Apšvietimo diapazonas 16 m **LV** Gaismas rādiuss 16 m **ET** Valgustusulatus 16 m **SK** Dosah svietenia 16 m **CZ** Dosah svícení 16 m



EN Lighting range 18 m **PL** Zasięg świecenia 18 m **RU** Дальность свечения 18 м **UK** Дальність світіння 18 м **LT** Apšvietimo diapazonas 18 m **LV** Gaismas rādiuss 18 m **ET** Valgustusulatus 18 m **SK** Dosah svietenia 18 m **CZ** Dosah svícení 18 m



EN Lighting range 20 m **PL** Zasięg świecenia 20 m **RU** Дальность свечения 20 м **UK** Дальність світіння 20 м **LT** Apšvietimo diapazonas 20 m **LV** Gaismas rādiuss 20 m **ET** Valgustusulatus 20 m **SK** Dosah svietenia 20 m **CZ** Dosah svícení 20 m



EN Length 80 mm **PL** Długość 80 mm **RU** Длина 80 мм **UK** Довжина 80 мм **LT** Ilgis 80 mm **LV** Garums 80 mm **ET** Pikkus 80 mm **SK** Dĺžka 80 mm **CZ** Délka 80 mm



EN Total length 10 cm **PL** Długość całkowita 10 cm **RU** Общая длина 10 см **UK** Загальна довжина 10 см **LT** Bendras ilgis 10 cm **LV** Kopējais garums 10 cm **ET** Koguipikkus 10cm **SK** Celková délka 10 cm **CZ** Celková délka 10 cm



EN Flexible **PL** Giętki **RU** Гибкий **UK** Гнучкий **LT** Lankstus **LV** Elastīgs **ET** Paindiv **SK** Ohybný **CZ** Pružný



EN Ratchet 24 teeth **PL** Grzechotka 24 zęby **RU** Трещотка на 24 зуба **UK** Тріскачка на 24 зуби **LT** Tėrkšlė 24 dantukai **LV** Sprūdatslėga 24 zobu **ET** Narre 24 hambad **SK** Račna, 24 zubov **CZ** Račna, 24 zubů



EN Wrench very long **PL** Klucz bardzo długi **RU** Очень длинный ключ **UK** Дуже довгий ключ **LT** Raktas, labai ilgas **LV** Loti gara atslėga **ET** Vāga pikk vōti **SK** Klúč, veľmi dlhý **CZ** Klíč, velmi dlouhý

LONG

EN Wrench long **PL** Klucz długi **RU** Длинный ключ **UK** Довгий ключ **LT** Raktas, trumpas **LV** Garā atslėga **ET** Pikk vōti **SK** Klúč, dlhý **CZ** Klíč, dlouhý

SHORT

EN Wrench short **PL** Klucz krótki **RU** Короткий ключ **UK** Короткий ключ **LT** Raktas, ilgas **LV** Īsā atslėga **ET** Lühike vōti **SK** Klúč, krátky **CZ** Klíč, krátký



EN 15° angle **PL** kąt 15° **RU** угол 15° **UK** кут 15° **LT** kampas 15° **LV** leņķis 15° **ET** nurk 15° **SK** uhol 15° **CZ** úhel 15°



EN Hex socket **PL** Nasadka 6-kątna **RU** Шестигранная головка **UK** Шестигранна голівка **LT** 6-kampis antgalis **LV** Sešstūra mucinā **ET** Padrun 6-kant **SK** Šesthranný nadstavec **CZ** Nástavec, šhranný



EN 180 degree rotation **PL** Obrót 180 stopni **RU** Поворот на 180 градусов **UK** Поворот на 180 градусів **LT** 180 laipsnių pasukimas **LV** Apgrieziena par 180 grādiem **ET** Pööre 180 kraadi **SK** Otočenie o 180 stupňov **CZ** Obrat 180 stupňů



EN Inner snap ring **PL** Pierścień osadczy wewnętrzny **RU** Внутреннее стопорное кольцо **UK** Внутрішнє стопорне кільце **LT** Fiksavimo žiedas, vidinis **LV** Iekšējais atturģredzens **ET** Sisemine stopperõngas **SK** Vnútorný prídržný krúžok **CZ** Vnitřní pojistný kroužek



EN Graduation in mm **PL** Podziałka w mm **RU** Градация в мм **UK** Градация в мм **LT** Skalė [mm] **LV** Skala milimetros **ET** Jaotus mm-tes **SK** Mierka v mm **CZ** Stupnice v mm



EN PTFE non-stick coating **PL** Powłoka nieprzywierająca PTFE **RU** Антипригарное покрытие PTFE **UK** Антипригарне покриття PTFE **LT** Neprideganti dangas PTFE **LV** Piedegumdrošs pārklājums PTFE **ET** Mittekleepuv kiht PTFE **SK** Nepriľnavý povlak PTFE **CZ** Nepřilnavý povlak PTFE

STRAIGHT

EN Straight **PL** Prosty **RU** Прямой **UK** Прямий **LT** Tiesus **LV** Taisns **ET** Sirge **SK** Jednoduchý **CZ** Rovný



EN Adjustable length of 300x450 mm **PL** Regulowana długość 300x450 mm **RU** Регулируемая длина 300x450 мм **UK** Регульована довжина 300x450 мм **LT** Reguliuojamas ilgis 300x450 mm **LV** Regulējams garums 300x450 mm **ET** Reguleeritav pikkus 300x450 mm **SK** Nastavitelná dĺžka 300 x 450 mm **CZ** Nastavitelná délka 300x450 mm



EN ASS Drive System **PL** System ASS Drive **RU** Система ASS Привод **UK** Система ASS Привід **LT** ASS Drive sistema **LV** Sistēmas ASS Drive **ET** Süsteem ASS Drive **SK** Systém ASS Drive **CZ** Systém ASS Drive



EN Self-adjusting brake shoes **PL** Szczęki samo-nastawne **RU** Саморегулирующиеся губки **UK** Саморегульовані губки **LT** Savaimė reguliuojamos žiaunos **LV** Pašregulējoši žokļi **ET** Ise-seadistatavad haaratsid **SK** Nastavitelné kliešte **CZ** Samonastavovací čelisti



EN Hardness 58-60 HRC **PL** Twardość 58-60 HRC **RU** Твердость 58-60 HRC **UK** Твердість 58-60 HRC **LT** Kietumas 58-60 HRC **LV** Cietība 58-60 HRC **ET** Kõvadus 58-60 HRC **SK** Tvrdost 58-60 HRC **CZ** Tvrdost 58-60 HRC



EN Extended handle **PL** Wydłużona rękojeść **RU** Удлиненная ручка **UK** Подовжена ручка **LT** Pailinta rankena **LV** Pagarināts rokturis **ET** Pikendatud käepide **SK** Prolongovaná rukoväť **CZ** Prodloužená rukojeť



EN Increased clamping force **PL** Zwiększona siła docisku **RU** Повышенная сила зажима **UK** Підвищена сила затиску **LT** Padidinta prispaudimo jėga **LV** Palielināts spiediena spēks **ET** Suurem survejõud **SK** Zvýšená upínacia síla **CZ** Zvýšená síla přitlaku



EN RJ 10 connector **PL** Złączka typu RJ 10 **RU** Разъем RJ 10 **UK** Роз'єм RJ 10 **LT** RJ 10 tipo jungtys **LV** RJ 10 tipa savienotājs **ET** RJ 10 tüüpi ühendused **SK** Typ konektora RJ 10 **CZ** Konektor typu RJ 10



EN RJ11 RJ12 connector **PL** Złączka typu RJ11 RJ12 **RU** Разъем RJ11 RJ12 **UK** Роз'єм RJ11 RJ12 **LT** RJ11 RJ12 tipo jungtys **LV** RJ11 RJ12 tipa savienotājs **ET** RJ11 RJ12 tüüpi ühendused **SK** Typ konektora RJ11 RJ12 **CZ** Konektor typu RJ11 RJ12



EN RJ45 connector **PL** Złączka typu RJ45 **RU** Разъем RJ45 **UK** Роз'єм RJ45 **LT** RJ45 tipo jungtys **LV** RJ45 tipa savienotājs **ET** RJ45 tüüpi ühendused **SK** Typ konektora RJ45 **CZ** Konektor typu RJ45



EN 12 types of clips **PL** 12 typów spinek **RU** 12 видов зажимов **UK** 12 видів затисків **LT** 12 kaištelių tipų **LV** 12 skavu tipi **ET** 12 tüüpi klippe **SK** 12 druhov sponek **CZ** 12 typů sponek



EN 18 types of clips **PL** 18 typów spinek **RU** 18 видов зажимов **UK** 18 видів затисків **LT** 18 kaištelių tipų **LV** 18 skavu tipi **ET** 18 tüüpi klippe **SK** 18 druhov sponek **CZ** 18 typů sponek



EN 2 swivel wheels **PL** 2 koła skrętne **RU** 2 поворотных колеса **UK** 2 поворотні колеса **LT** 2 sukiojami ratukai **LV** 2 grozāmi riteņi **ET** 2 pööratavat ratast **SK** 2 otočné kolieska **CZ** 2 otočná kola



EN 2 fixed wheels **PL** 2 koła stałe **RU** 2 фиксированных колеса **UK** 2 фіксовані колеса **LT** 2 fiksuoti ratukai **LV** 2 fikstēti riteņi **ET** 2 statsioonarstat **SK** 2 pevné kolieska **CZ** 2 pevná kola



EN 3 screw lengths 95, 75, 45 mm **PL** 3 długości śrub 95, 75, 45 mm **RU** 3 винта длиной 95, 75, 45 мм **UK** 3 гвинти довжиною 95, 75, 45 мм **LT** Trys varžtų ilgiai 95, 75, 45 mm **LV** 3 skrūvju garumi 95, 75, 45 mm **ET** 3 kruvide pikkust 95, 75, 45 mm **SK** 3 dĺžky skrutiek 95, 75, 45 mm **CZ** 3 délký šroubů 95, 75, 45 mm



EN 3 arms with 17, 19 and 21 mm sockets **PL** 3 ramiona z nasadkami 17, 19 i 21 mm **RU** 3 кронштейна с головками 17, 19 и 21 мм **UK** 3 кронштейни з голівками 17, 19 і 21 мм **LT** 3 petys su antgaliais 17, 19 ir 21 mm **LV** 3 stienī ar mucinām 17, 19 un 21 mm **ET** 3 vart padrunitega 17, 19 ja 21 mm **SK** 3 ramená s nadstavkami 17, 19 a 21 mm **CZ** 3 ramená s nástavci 17, 19 a 21 mm



EN 6 types of clips **PL** 6 typów spinek **RU** 6 видов зажимов **UK** 6 видів затисків **LT** 6 kaištelių tipų **LV** 6 skavu tipi **ET** 6 tüüpi klippe **SK** 6 druhov sponek **CZ** 6 typů sponek



EN Hex 22mm **PL** 6-kąt 22mm **RU** Шестигранник 22 мм **UK** Шестигранник 22 мм **LT** 6-kampis 22mm **LV** Sešstūris 22mm **ET** 6-nurk 22 mm **SK** Šestuhohnik 22 mm **CZ** 6hran, 22mm



EN 8 types of clips **PL** 8 typów spinek **RU** 8 видов зажимов **UK** 8 видів затисків **LT** 8 kaištelių tipų **LV** 8 skavu tipi **ET** 8 tüüpi klippe **SK** 8 druhov sponek **CZ** 8 typů sponek



EN 9-step program **PL** 9-cio stopniowy program **RU** 9-ступенчатая программа **UK** 9-ступінчаста програма **LT** 9 lygių programa **LV** 9 pakāpiņu programma **ET** 9-astmeline programm **SK** Program na 9 krokov **CZ** 9stupňový program



EN 100 A amperage **PL** Amperaż 100 A **RU** Ампераж 100 A **UK** Ампераж 100 A **LT** Maksimali leistina srovė 100 A **LV** Strāvas stiprums 100 A **ET** Voolutugevus 100 A **SK** Prúd 100 A **CZ** Intenzita 100 A



EN 2, 8, 15 A amperage **PL** Amperaż 2, 8, 15 A **RU** Ампераж 2, 8, 15 A **UK** Ампераж 2, 8, 15 A **LT** Maksimali leistina srovė 2, 8, 15 A **LV** Strāvas stiprums 2, 8, 15 A **ET** Voolutugevus 2, 8, 15 A **SK** Prúd 2, 8, 15 A **CZ** Intenzita 2, 8, 15 A



EN Automatic operating mode selection **PL** Automatyczny wybór trybu pracy **RU** Автоматический выбор режима работы **UK** Авт оматичний вибір режиму роботи **LT** Automatinis darbo režimo pasirinkimas **LV** Automātiskā darba režīma izvēle **ET** Tõõrežiimi automaatne valimine **SK** Automatický výběr převádzkového režimu **CZ** Automatická volba pracovního režimu



EN Working pressure 1015 PSI **PL** Ciśnienie robocze 1015 PSI **RU** Рабочее давление 1015 PSI **UK** Робочий тиск 1015 PSI **LT** Darbinis slėgis 1015 PSI **LV** Darba spiediens 1015 PSI **ET** Tõõrhõhk 1015 PSI **SK** Převádzkový tlak 1 015 PSI **CZ** Pracovní tlak 1015 PSI

M14

EN For M14 sockets **PL** Do gniazd M14 **RU** Для гнезд M14 **UK** Для гнізд M14 **LT** M14 lizdams **LV** M14 ligzdām **ET** Pesadele M14 **SK** Na zásuvky M14 **CZ** Pro konektory M14

M18

EN For M18 sockets **PL** Do gniazd M18 **RU** Для гнезд M18 **UK** Для гнізд M18 **LT** M18 lizdams **LV** M18 ligzdām **ET** Pesadele M18 **SK** Na zásuvky M18 **CZ** Pro konektory M18

for DRUM BRAKE

EN For drum brakes **PL** Do hamulców bębnowych **RU** Для барабанных тормозов **UK** Для барабанных гальм **LT** Būgniniai stabdžiams **LV** Trumulai bremžēm **ET** Trummelpiduritele **SK** Na bubnové brzdy **CZ** Pro bubnové brzdy



EN For assembly and disassembly of halogen lamps **PL** Do montażu i demontażu halogenów **RU** Для сборки и разборки галогенов **UK** Для складання і розбирання галогенів **LT** Halogėninių lempučių montavimui ir išmontavimui **LV** Halogēnlampu montāžai un demontāžai **ET** Halogeenide paigaldamiseks ja demonteerimiseks **SK** Na montáž a demontáž halogénů **CZ** Pro montáž a demontáž halogénů



EN For assembly and disassembly of wires and spark plugs **PL** Do montażu i demontażu przewodów i świec zapłonowych **RU** Для монтажа и демонтажа проводов и свечей зажигания **UK** Для монтажу і демонтажу дротів і свічок запалення **LT** laidų ir uždegimo žvakčių įrengimui ir nuėmimui **LV** Aizdedzes vadu un sveču montāžai un demontāžai **ET** Juhtmete ja süüteküünlade paigaldamiseks ja demonteerimiseks **SK** Na instaláciu a demontáž káblů a zapalovacích sviečok **CZ** Pro montáž a demontáž kabelů a zapalovacích svíček



EN For Opel, Rover, VW, Citroen, Ford, Fiat, Peugeot, Isuzu vehicles **PL** Do pojazdów marek Opel, Rover, VW, Citroen, Ford, Fiat, Peugeot, Isuzu **RU** Для автомобилей марок Opel, Rover, VW, Citroen, Ford, Fiat, Peugeot, Isuzu **UK** Для автомобілів марок Opel, Rover, VW, Citroen, Ford, Fiat, Peugeot, Isuzu **LT** Automobiliams **LV** Transportlīdzekļu zīmoliem: Opel, Rover, VW, Citroen, Ford, Fiat, Peugeot, Isuzu **ET** Sõidukimarkidele Opel, Rover, VW, Citroen, Ford, Fiat, Peugeot, Isuzu **SK** Na vozidlá značiek Opel, Rover, VW, Citroen, Ford, Fiat, Peugeot, Isuzu **CZ** Pro vozidla značek Opel, Rover, VW, Citroen, Ford, Fiat, Peugeot, Isuzu



EN For VW, BMW, Audi, Ford, Skoda, SEAT vehicles **PL** Do pojazdów marek VW, BMW, Audi, Ford, Skoda, SEAT **RU** Для автомобилей VW, BMW, Audi, Ford, Skoda, SEAT **UK** Для автомобілів VW, BMW, Audi, Ford, Skoda, SEAT **LT** VW, BMW, Audi, Ford, Skoda, SEAT automobiliams **LV** Transportlīdzekļu zīmoliem: VW, BMW, Audi, Ford, Skoda, SEAT **ET** Sõidukimarkidele VW, BMW, Audi, Ford, Skoda, SEAT **SK** Na vozidlá značiek VW, BMW, Audi, Ford, Skoda, SEAT **CZ** Pro vozidla značek VW, BMW, Audi, Ford, Skoda, SEAT

for AUDI

EN For Audi vehicles **PL** Do pojazdów marki Audi **RU** Для автомобилей марки Audi **UK** Для автомобілів марки Audi **LT** Audi automobiliams **LV** Audi transportlīdzekļiem **ET** Audi marki sõidukitele **SK** Na vozidlá Audi **CZ** Pro vozidla značky Audi

for BMW

EN For BMW vehicles **PL** Do pojazdów marki BMW **RU** Для автомобилей марки BMW **UK** Для автомобілів марки BMW **LT** BMW automobiliams **LV** BMW transportlīdzekļiem **ET** BMW marki sõidukitele **SK** Na vozidlá BMW **CZ** Pro vozidla značky BMW

for FIAT

EN For Fiat vehicles **PL** Do pojazdów marki Fiat **RU** Для автомобилей марки Fiat **UK** Для автомобілів марки Fiat **LT** Fiat automobiliams **LV** Fiat transportlīdzekļiem **ET** Fiat marki sõidukitele **SK** Na vozidlá Fiat **CZ** Pro vozidla značky Fiat

for FORD

EN For FORD vehicles **PL** Do pojazdów marki FORD **RU** Для автомобилей марки FORD **UK** Для автомобілів марки FORD **LT** FORD automobiliams **LV** FORD transportlīdzekļiem **ET** FORD marki sõidukitele **SK** Na vozidlá FORD **CZ** Pro vozidla značky FORD

for HONDA

EN For Honda vehicles **PL** Do pojazdów marki Honda **RU** Для автомобилей марки Honda **UK** Для автомобілів марки Honda **LT** Honda automobiliams **LV** Honda transportlīdzekļiem **ET** Honda marki sõidukitele **SK** Na vozidlá Honda **CZ** Pro vozidla značky Honda

for MAZDA

EN For Mazda vehicles **PL** Do pojazdów marki Mazda **RU** Для автомобилей марки Mazda **UK** Для автомобілів марки Mazda **LT** Mazda automobiliams **LV** Mazda transportlīdzekļiem **ET** Mazda marki sõidukitele **SK** Na vozidlá Mazda **CZ** Pro vozidla značky Mazda

for OPEL

EN For Opel vehicles **PL** Do pojazdów marki Opel **RU** Для автомобилей марки Opel **UK** Для автомобілів марки Opel **LT** Opel automobiliams **LV** Opel transportlīdzekļiem **ET** Opel marki sõidukitele **SK** Na vozidlá Opel **CZ** Pro vozidla značky Opel

for PEUGEOT

EN For Peugeot vehicles **PL** Do pojazdów marki Peugeot **RU** Для автомобилей марки Peugeot **UK** Для автомобілів марки Peugeot **LT** Peugeot automobiliams **LV** Peugeot transportlīdzekļiem **ET** Peugeot marki sõidukitele **SK** Na vozidlá Peugeot **CZ** Pro vozidla značky Peugeot

for RENAULT

EN For Renault vehicles **PL** Do pojazdów marki Renault **RU** Для автомобилей марки Renault **UK** Для автомобілів марки Renault **LT** Renault automobiliams **LV** Renault transportlīdzekļiem **ET** Renault marki sõidukitele **SK** Na vozidlá Renault **CZ** Pro vozidla značky Renault

for VW

EN For Volkswagen vehicles **PL** Do pojazdów marki Volkswagen **RU** Для автомобилей марки Volkswagen **UK** Для автомобілів марки Volkswagen **LT** Volkswagen automobiliams **LV** Volkswagen transportlīdzekļiem **ET** Volkswagen marki sõidukitele **SK** Na vozidlá Volkswagen **CZ** Pro vozidla značky Volkswagen

for VOLVO/LEXUS

EN For Volvo and Lexus vehicles **PL** Do pojazdów marki Volvo i Lexus **RU** Для автомобилей марок Volvo i Lexus **UK** Для автомобілів марок Volvo i Lexus **LT** Volvo ir Lexus automobiliams **LV** Volvo un Lexus transportlīdzekļiem **ET** Volvo ja Lexus marki sõidukitele **SK** Na vozidlá značiek Volvo a Lexus **CZ** Pro vozidla značky Volvo a Lexus

for VOLVO

EN For Volvo vehicles **PL** Do pojazdów marki Volvo **RU** Для автомобилей марки Volvo **UK** Для автомобілів марки Volvo **LT** Volvo automobiliams **LV** Volvo transportlīdzekļiem **ET** Volvo marki sõidukitele **SK** Na vozidlá Volvo **CZ** Pro vozidla značky Volvo

VW AUDI

EN For VW and Audi vehicles **PL** Do pojazdów VW i Audi **RU** Для автомобилей марок VW i Audi **UK** Для автомобілів марок VW i Audi **LT** VW ir Audi automobiliams **LV** VW un Audi transportlīdzekļiem **ET** VW ja Audi sõidukitele **SK** Na vozidlá značiek VW a Audi **CZ** Pro vozidla VW a Audi

for tubes Cu, Al

EN For copper and aluminium tubes **PL** Do rurek miedzianych i aluminiowych **RU** Для медных и алюминиевых труб **UK** Для мідних і алюмінієвих труб **LT** Variniams ir aliuminiams vamzdžiams **LV** Vara un alumīnija caurulem **ET** Vask- ja alumiiniumtorudele **SK** Na medené a hliníkové rúry **CZ** Pro měděné a hliníkové trubky

BOSCH

EN For the engine - BOSCH injection **PL** Do silnika - wtrysk BOSCH **RU** Для двигателей - впрыск BOSCH **UK** Для двигунів - уприскування BOSCH **LT** Varikliai - įpurškimas BOSCH **LV** Motoram - BOSCH inžektors **ET** Mootorile - BOSCH sissepritse **SK** Na vstrekovací motor BOSCH **CZ** Pro motor - vstřík BOSCH

DELPHI

EN For the engine - DELPHI injection **PL** Do silnika - wtrysk DELPHI **RU** Для двигателей - впрыск DELPHI **UK** Для двигунів - уприскування DELPHI **LT** Varikliai - įpurškimas DELPHI **LV** Motoram - DELPHI inžektors **ET** Mootorile - DELPHI sissepritse **SK** Na vstrekovací motor DELPHI **CZ** Pro motor - vstřík DELPHI

DENSO

EN For the engine - DENSO injection **PL** Do silnika - wtrysk DENSO **RU** Для двигателей - впрыск DENSO **UK** Для двигунів - уприскування DENSO **LT** Varikliai - įpurškimas DENSO **LV** Motoram - DENSO inžektors **ET** Mootorile - DENSO sissepritse **SK** Na vstrekovací motor DENSO **CZ** Pro motor - vstřík DENSO

SIEMENS

EN For the engine - SIEMENS injection **PL** Do silnika - wtrysk SIEMENS **RU** Для двигателей - впрыск SIEMENS **UK** Для двигунів - уприскування SIEMENS **LT** Varikliai - įpurškimas SIEMENS **LV** Motoram - SIEMENS inžektors **ET** Mootorile - SIEMENS sissepritse **SK** Na vstrekovací motor SIEMENS **CZ** Pro motor - vstřík SIEMENS

DIESEL

EN For DISLA engine **PL** Do silnika DISLA **RU** Для двигателя DISLA **UK** Для двигуна DISLA **LT** DYZELINIAM varikliui **LV** Dizelīmotoram **ET** Diiselmootorile **SK** Na motor DISLA **CZ** Pro motor DISLA

6 CYLINDER

EN For the six cylinder engine **PL** Do silnika sześciocylindrowego **RU** Для шестицилиндрового двигателя **UK** Для шестициліндрового двигуна **LT** Šešių cilindrų varikliui **LV** Sešu cilindru motoram **ET** Kuuesilindrilisele mootorile **SK** Na šestvalcový motor **CZ** Pro šestválcový motor

engines OHV, OHC, CHV

EN For OHV, OHC, CHV engines **PL** DO silników OHV, OHC, CHV **RU** Для двигателей OHV, OHC, CHV **UK** Для двигунів OHV, OHC, CHV **LT** OHV, OHC, CHV varikliais **LV** HV, OHC, CHV motoriem **ET** OHV, OHC, CHV mootoritele **SK** Na motory OHV, OHC, CHV **CZ** Pro motory OHV, OHC, CHV

SCHREDER

EN For Schreder tire valves and tubes **PL** Do zaworów opon i dektek typu Schredera **RU** Для шинных и трубных вентиля типа Schreder **UK** Для шинних і трубних вентилів типу Schreder **LT** Padangų vožtuvams ir „Schreder“ tipo kameroms **LV** Schreder tipa riepu un kameru vārstiem **ET** Rehvide ventiliidele ja Schreder tüüpi sisekummidele **SK** Na ventily na pneumatikách a dušiacich typu Schreder **CZ** Pro ventily pneumatik a duší typu Schredera

CLIMA

EN For service valves in refrigeration and air conditioning **PL** Do zaworów serwisowych w chłodnictwie i klimatyzacji **RU** Для сервисных клапанов для холодильных установок и кондиционеров **UK** Для сервісних клапанів для холодильних установок і кондиціонерів **LT** Aptarnavimoms vožtuvams šaldymo ir oro kondicionavimo sistemose **LV** Servisa vārstiem uzstādīšanai un kondicionēšanas sistēmās **ET** Jahutuse ja kliimaseadmete teenindusventiliidele **SK** Na servisné ventily v chladiacich a klimatizačných zariadeniach **CZ** Pro servisní ventily v chladírenství a klimatizaci

for SPARK

EN For spark plugs **PL** Do świec zapłonowych **RU** Для свечей зажигания **UK** Для свічок запалення **LT** Uždegimo žvakėms **LV** Aizdedzes svečēm **ET** Süüteküünladele **SK** Na zapalovacie sviečky **CZ** Pro zapalovací svíčky

+/- 2% (4 mil)

EN Accuracy +/- 2 percent **PL** Dokładność +/- 2 procenty **RU** Точность +/- 2 процента **UK** Точність +/- 2 відсотки **LT** Tikslumas +/- 2 procentai **LV** Precizitāte +/- 2 procenti **ET** Täpsus +/- 2 protsenti **SK** Přesnost +/- 2 procentá **CZ** Přesnost +/- 2 procent

+/- 2°

EN Setting accuracy 2-step **PL** Dokładność ustawienia 2 stopnie **RU** Точность установки 2 градуса **UK** Точність установки 2 градуси **LT** Nustatymo tikslumas 2 laipsniai **LV** Iestatīšanas precizitāte 2 grādi **ET** Seadeete täpsus 2 kraadi **SK** Nastavenie přesnosti na dva stupne **CZ** Přesnost nastavení 2 stupně

160 mm

EN Long articulated sockets - 160 mm **PL** Długie nasadki z przegubem - 160 mm **RU** Длинная головка с шарниром - 160 мм **UK** Довга голівка з шарніром - 160 мм **LT** Ilgos galvutės su šarnyru - 160 mm **LV** Garās maciņas ar šarnīru - 160 mm **ET** Pikad padrunid liigendiga - 160 mm **SK** Dlhý nadstavec s klbom - 160 mm **CZ** Dlouhé nástavce s klouben - 160 mm

LENGTH 175 mm

EN Length 175 mm **PL** Długość 175 mm **RU** Длина 175 мм **UK** Довжина 175 мм **LT** Ilgis 175 mm **LV** Garums 175 mm **ET** Pikkus 175 mm **SK** Dĺžka 175 mm **CZ** Délka 175 mm

150 mm

EN Metal head length 150 mm **PL** Długość metalowej głowicy 150 mm **RU** Длина металлической головки 150 мм **UK** Довжина на металевій голівці 150 мм **LT** Ilgos galvutės ilgis 150 mm **LV** Metalā galviņas garums 150mm **ET** Metalpea pikkus 150 mm **SK** Dĺžka kovovej hlavičky 150 mm **CZ** Délka kovové hlavice 150 mm

2 m

EN Total length 2 m **PL** Długość przewodu 2 m **RU** Длина кабеля 2 м **UK** Довжина кабелю 2 м **LT** Vamzdžio ilgis 2 m **LV** Vada garums 2 m **ET** Juhtme pikkus 2 m **SK** Dĺžka kábla 2 m **CZ** Délka vedení 2 m

EPB

EN Electronic handbrake **PL** Elektroniczny hamulec ręczny **RU** Электронный ручной тормоз **UK** Електронне ручне гальмо **LT** Elektroninis rankinis stabdys **LV** Elektroniskā manuālā bremze **ET** Elektrooniline käsipidur **SK** Elektronická ruční brzda **CZ** Elektronická ruční brzda

GWINT TRAPEZOIDALNY/TRAPEZOIDAL THREAD

EN Trapezoidal thread **PL** Gwint trapezoidalny **RU** Трапециевидная резьба **UK** Трапециєвидне різьблення **LT** Trapecinis sriegis **LV** Trapecveida vītne **ET** Trapetskeere **SK** Trápézový závit **CZ** Trápézový závit

M10 x 1

EN Metric connecting threads M10 x 1 **PL** Gwinty przyłączeniowe metryczne M10 x 1 **RU** Метрическая соединительная резьба M10 x 1 **UK** Метричне сполучне різьблення M10 x 1 **LT** Sujungimo sraigai metriniai M10 x 1 **LV** Metriskās savienojuma vītnes M10 x 1 **ET** Meetrilised ühenduskeermed M10 x 1 **SK** Pripojovacie závitky metrické M10 x 1 **CZ** Metrické připojovací závitky M10 x 1

DEPTH 43 mm EN Depth 43 mm **PL** Głębokość 43 mm **RU** Глубина 43 мм **UK** Глибина 43 мм **LT** Gylis 43 mm **DZ** Džlums 43 mm **ET** Sü-gavus 43 mm **SK** Hĺbka 43 mm **CZ** Hĺoubka 43 mm

AI EN Aluminium head **PL** Głowica aluminiowa **RU** Алюминиевая головка **UK** Алюмінієва голівка **LT** Aliuminio galvatė **LV** Alumīnija galviņa **ET** Alumiiniumpea **SK** Hliniková hlavička **CZ** Hliniková hlavice

Zn EN Die-cast zinc head **PL** Głowica z odlewu cynku **RU** Литая цинковая головка **UK** Литя цинкова голівка **LT** Cinko lydinio galvatė **LV** Galviņa no lietā cinka **ET** Tsingi survevalust pea **SK** Hlavica z liateho zinku **CZ** Hlavice z odlitku zinku

127 mm EN Main expansion bolt 127 mm **PL** Główna śruba rozporająca 127 mm **RU** Основной распорный болт 127 мм **UK** Основний болт розпорю 127 мм **LT** Pagrindinis varžtas, skečiamasis 127 mm **LV** Galvenā izplešanās skrūve 127 mm **ET** Peamine survekruvi 127 mm **SK** Hlavná rozperná skrutka 127 mm **CZ** Hlavní rozpěrný šroub 127 mm

hooks 220 mm 165 mm EN Hooks **PL** Haczyki **RU** Крючки **UK** Гачки **LT** Kabliukai **LV** Āķi **ET** Konkstud **SK** Háčiky **CZ** Háčky

8 RAMION / 8 ARMS EN Number of arms_8 **PL** Ilość ramion_8 **RU** Количество рычагов_8 **UK** Кількість ричагів_8 **LT** Pečių skaicius_8 **LV** Stieņu daudzums_8 **ET** Õlgade arv_8 **SK** Počet ramien_8 **CZ** Počet ramen_8

1,2 cm³ EN One-time flow volume 1.2 cm³ **PL** Jednorazowa objętość tłoczenia 1,2 cm³ **RU** Одноразовый объем подачи 1,2 см³ **UK** Одно разовий об'єм подання 1,2 см³ **LT** Vienkartinė slėgimo talpa 1,2 cm³ **LV** Vienreizējais padeves tilpums 1,2 cm³ **ET** Õhekordne survehmaht 1,2 cm³ **SK** Jednorázový výtlačný objem 1,2 cm³ **CZ** Jednorázový objem výtlatku 1,2 cm³

2,4 cm³ EN One-time flow volume 2.4 cm³ **PL** Jednorazowa objętość tłoczenia 2,4 cm³ **RU** Одноразовый объем подачи 2,4 см³ **UK** Одно разовий об'єм подання 2,4 см³ **LT** Vienkartinė slėgimo talpa 2,4 cm³ **LV** Vienreizējais padeves tilpums 2,4 cm³ **ET** Õhekordne survehmaht 2,4 cm³ **SK** Jednorázový výtlačný objem 2,4 cm³ **CZ** Jednorázový objem výtlatku 2,4 cm³

0,25 l EN One-time flow portion 0.25 l **PL** Jednorazowa porcja tłoczenia 0,25 l **RU** Разовая подача 0,25 л. **UK** Разове подання 0,25 л. **LT** Vienkartinė slėgimo dozė 0,25 l **LV** Vienreizējais padeves deva 0,25 l **ET** Õhekordne surveportsjon 0,25 l **SK** Jednorázová dávka výtlatku 0,25 l **CZ** Jednorázová porce výtlatku 0,25 l

0 - 80 mil EN Units and measurement range 0 - 80 mil **PL** Jednostki i zakres pomiaru 0 - 80 mil **RU** Единицы и диапазон измерения 0 - 80 миль **UK** Одиниці і діапазон виміру 0 - 80 миль **LT** Matavimo vienetai ir diapazonas 0 - 80 mil **LV** Mērvienības un mērījumu diapazons 0 - 80 jūdzes **ET** Õhikud ja mõtlevahemik 0 - 80 mil **SK** Jednotky a rozsah merania 0 - 80 mil **CZ** Jednotky a rozsah měření 0-80 mil

0 - 2 mm EN Units and measurement range 0-2 mm **PL** Jednostki i zakres pomiaru 0-2 mm **RU** Единицы и диапазон измерения 0-2 мм **UK** Одиниці і діапазон виміру 0-2 мм **LT** Matavimo vienetai ir diapazonas 0-2 mm **LV** Mērvienības un mērījumu diapazons 0 - 2 mm **ET** Õhikud ja mõtlevahemik 0-2 mm **SK** Jednotky a rozsah merania 0 - 2 mm **CZ** Jednotky a rozsah měření 0-2 mm

RING x2 EN Clip x2 **PL** Klips x2 **RU** Зажим x2 **UK** Затиск x2 **LT** Spaustelis x2 **LV** Saspraude x2 **ET** Klips x2 **SK** Svorka x 2 **CZ** Klips x2

EN Hex key **PL** Klucz sześciokątny **RU** Шестигранный ключ **UK** Шестигранный ключ **LT** Šešiakampis raktas **LV** Šeškanšu atslēga **ET** Kuuskantvõti **SK** Šesthranný klúč **CZ** Šestihřanný klíč

x4 EN 4-jaw tip with female thread M10 x 1 **PL** Końcówka 4-szczękowa z gwintem żeńskim M10 x 1 **RU** 4-хзажимной наконечник с внутренней резьбой M10 x 1 **UK** 4-хзажимной наконечник з внутрішнім різьбленням M10 x 1 **LT** 4-dantis antgalis su vidiniu sriegiu M10 x 1 **LV** 4 spļu uzgalis ar iekšējo vītņi M10 x 1 **ET** 4 haaratsiga padrum sisekeermega M10 x 1 **SK** 4-čelistová koncovka s vnútorným závitem M10 x 1 **CZ** Koncovka se 4 čelistmi s vnitřním závitem M10 x 1

4 mm STOP EN 12 mm round tip with a 4 mm groove cut with a locking device **PL** Końcówka okrągła 12 mm z nacięciem 4 mm z blokadą **RU** Наконечник круглый 12 мм с вырезом 4 мм с фиксатором **UK** Накінечник круглий 12 мм з вирізом 4 мм з фіксатором **LT** Apvalus antgalis 12 mm su įtūva 4 mm ir blokatatorium **LV** Apašļš uzgalis 12

mm ar iegrīzumu 4 mm un blokētāju **ET** 4 mm lõike ja lukustusega ümar otsik 12 mm **SK** Okružla koncovka 12 mm so zářezom 4 mm so zarážkou **CZ** Kulatá koncovka 12 mm se zářezem 4 mm s blokací

Ø12 mm EN Round tip 12 mm **PL** Końcówka okrągła 12 mm **RU** Круглый наконечник 12 мм **UK** Круглий накінечник 12 мм **LT** Apvalus antgalis 12 mm **LV** Apašļš uzgalis 12 mm **ET** Ümar otsik 12 mm **SK** Okružla koncovka 12 mm **CZ** Kulatá koncovka 12 mm

MAX 4 Bar EN Maximum pressure 4 bar **PL** Maksymalne ciśnienie 4 bary **RU** Максимальное давление 4 бар **UK** Максимальний тиск 4 барів **LT** Maksimalus slėgis 4 barai **LV** Maksimālais spiediens 4 bāri **ET** Maksimaalne rõhk 4 baari **SK** Maximální tlak 4 bary **CZ** Maximální tlak 4 bary

MAX 700 BAR / 10150 PSI EN Maximum pressure 700 bar **PL** Maksymalne ciśnienie 700 barów **RU** Максимальное давление 700 бар **UK** Максимальний тиск 700 барів **LT** Maksimalus slėgis 700 bary **LV** Maksimālais spiediens 700 bāri **ET** Maksimaalne rõhk 700 baari **SK** Maximální tlak 700 barů **CZ** Maximální tlak 700 barů

MAX -1 Bar EN Maximum underpressure -1 bar **PL** Maksymalne podciśnienie -1 bar **RU** Максимальное поддавление -1 бар **UK** Максимальний підтиск -1 бар **LT** Maksimalus neigiamaus slėgis -1 bar **LV** Maksimālais vakuums -1 bārs **ET** Maksimaalne vaakum -1 baari **SK** Maximální podtlak -1 bar **CZ** Maximální podtlak -1 bar

HDPE EN Material HDPE **PL** Materiał HDPE **RU** Материал HDPE **UK** Матеріал HDPE **LT** Medžiaga HDPE **LV** Materiāls HDPE **ET** Materjal HDPE **SK** Materiál HDPE **CZ** Materiál HDPE

NYLON EN Material NYLON **PL** Materiał NYLON **RU** Материал NYLON **UK** Матеріал NYLON **LT** Medžiaga NYLON **LV** Materiāls NYLON **ET** Materjal NYLON **SK** Materiál NYLON **CZ** Materiál NYLON

STEEL EN Material STEEL **PL** Materiał STEEL **RU** Материал СТАЛЬ **UK** Матеріал СТАЛЬ **LT** Medžiaga STEEL **LV** Materiāls STEEL **ET** Materjal STEEL **SK** Materiál STEEL **CZ** Materiál STEEL

1.1 l EN Capacity 1.1 l **PL** Pojemność 1,1 l **RU** Емкость 1,1 л **UK** Місткість 1,1 л **LT** Talpa 1,1 l **LV** Tilpums 1,1 l **ET** Maht 1,1 l **SK** Objem 1,1 l **CZ** Objem 1,1 l

D:S =12:1 EN Measurement field 12x1 **PL** Pole pomiaru 12x1 **RU** Поле измерения 12x1 **UK** Поле виміру 12x1 **LT** Matavimo laukas 12x1 **LV** Mērijumu lauks 12x1 **ET** Mõõtelvõli 12x1 **SK** Meracia plocha 12 x 1 **CZ** Pole měření 12x1

45-90 cm EN Adjustable pump length 45-90 cm **PL** Regulowana długość pompy 45-90 cm **RU** Регулируемая длина насоса 45-90 см **UK** Регульована довжина насоса 45-90 см **LT** Reguliuojamas siurblio ilgis 45-90 cm **LV** Regulējams sūkņa garums 45-90 cm **ET** Pumba reguleeritav pikkus 45-90 cm **SK** Nastavitelná délka čerpadla 45 - 90 cm **CZ** Nastavitelná délka čerpadla 45 - 90 cm

9V EN Battery type 9V **PL** Rodzaj baterii 9 V **RU** Тип батареи 9 В **UK** Тип батареї 9 В **LT** Baterijos tipas 9 V **LV** Baterijas tips 9 V **ET** Patarei liik 9 V **SK** Druh batérie 9 V **CZ** Typ baterie 9 V

CR 2032 3V EN Battery type CR2032 3 V **PL** Rodzaj baterii CR2032 3 V **RU** Тип батареи CR2032 3 В **UK** Тип батареї CR2032 3 В **LT** Baterijos tipas CR2032 3 V **LV** Baterijas tips CR2032 3 V **ET** Patarei liik CR2032 3 V **SK** Druh batérie CR2032 3 V **CZ** Typ baterie CR2032 3 V

ADBLUE EN Fluid type ADBLUE **PL** Rodzaj płynu ADBLUE **RU** Тип жидкости ADBLUE **UK** Тип рідини ADBLUE **LT** Skysčio rūšis ADBLUE **LV** Šķidrums tips ADBLUE **ET** Vedetiku liik ADBLUE **SK** Druh kvapaliny ADBLUE **CZ** Typ kapaliny ADBLUE

DIESEL EN Fluid type DIESEL **PL** Rodzaj płynu DIESEL **RU** Тип жидкости ДИЗЕЛЬ **UK** Тип рідини ДИЗЕЛЬ **LT** Skysčio rūšis DYSELINAS **LV** Šķidrums tips DIESEL **ET** Vedetiku liik DIESEL **SK** Druh kvapaliny DIESEL **CZ** Typ kapaliny DIESEL

DOT 3/4/5 EN Type of brake fluid DOT 3, 4, 5 **PL** Rodzaj płynu hamulcowego DOT 3, 4, 5 **RU** Тип тормозной жидкости DOT 3, 4, 5 **UK** Тип гальмівної рідини DOT 3, 4, 5 **LT** Stabdžių skysčio tipas DOT 3, 4, 5 **LV** Bremžu šķidrums tips DOT 3, 4, 5 **ET** Piduri vedetiku liik DOT 3, 4, 5 **SK** Druh brzdovéj kvapaliny DOT 3, 4, 5 **CZ** Typ brzdovéj kapaliny DOT 3, 4, 5

OIL EN Fluid type OIL **PL** Rodzaj płynu OLEJ **RU** Тип жидкости МАСЛО **UK** Тип рідини ОЛІЯ **LT** Skysčio rūšis ALYVA **LV** Šķidrums tips EĻĻA **ET** Vedetiku liik ÕLI **SK** Druh kvapaliny OLEJ **CZ** Typ kapaliny OLEJ

WATER EN Fluid type WATER **PL** Rodzaj płynu WODA **RU** Тип жидкости ВОДА **UK** Тип рідини ВОДА **LT** Skysčio rūšis VANDUO **LV** Šķidrums tips UDENS **ET** Vedetiku liik VESI **SK** Druh kvapaliny WODA **CZ** Typ kapaliny WODA

PETROL EN Engine type Gasoline **PL** Rodzaj silnika Benzyna **RU** Тип двигателя Бензин **UK** Тип двигуна Бензин **LT** Skysčio rūšis Benzinas **LV** Motora veids Benzīns **ET** Mootori liik Bensiin **SK** Druh motora Benzin **CZ** Typ motoru Benzin

DIESEL EN Engine type DIESEL **PL** Rodzaj silnika DIESEL **RU** Тип двигателя ДИЗЕЛЬ **UK** Тип двигуна ДИЗЕЛЬ **LT** Variklio tipas DYSELINIS **LV** Motora veids DIESEL **ET** Mootori liik Diiseli **SK** Druh motora DIESEL **CZ** Typ motoru DIESEL

TYPE E EN Pin type Type E **PL** Rodzaj zawleczy Type E **RU** Шплинт типа E **UK** Шплинт типу E **LT** Kaištelio tipas „E“ tipo **LV** Cilpiņas tips Type E **ET** E tüüpi seibid **SK** Druh závlačky Type E **CZ** Typ závlačky Type E

BARREL SIZE 50, 60, 200 l EN Barrel sizes 50, 60, 200 l **PL** Rozmiar beczek 50, 60, 200 l **RU** Объем барабана 50, 60, 200 л **UK** Об'єм барабана 50, 60, 200 л **LT** Statinių dydis 50, 60, 200 l **LV** Mucis izmērs 50, 60, 200 l **ET** Tünnide suurus 50, 60, 200 l **SK** Velkost sudů 50, 60, 200 l **CZ** Velikost sudů 50, 60, 200 l

M10 x1.0 EN Thread size M10 x 1.0 **PL** Rozmiar gwintu M10 x 1,0 **RU** Размер резьбы M10 x 1,0 **UK** Розмір різьблення M10 x 1,0 **LT** Sriegio dydis M10 x 1,0 **LV** Vītnes izmērs M10 x 1,0 **ET** Keerme mõõtmel M10 x 1,0 **SK** Rozmer závitu M10 x 1 **CZ** Velikost závitu M10 x 1,0

M10 -M18 EN Thread size M10-M18 **PL** Rozmiar gwintu M10-M18 **RU** Размер резьбы M10-M18 **UK** Розмір різьблення M10 - M18 **LT** Sriegio dydis M10-M18 **LV** Vītnes izmērs M10-M18 **ET** Keerme mõõtmel M10-M18 **SK** Rozmer závitu M10 - M18 **CZ** Velikost závitu M10-M18

M12 x1.25 EN Thread size M12 x 1.25 **PL** Rozmiar gwintu M12 x 1,25 **RU** Размер резьбы M12 x 1,25 **UK** Розмір різьблення M12 x 1,25 **LT** Sriegio dydis M12 x 1,25 **LV** Vītnes izmērs M12 x 1,25 **ET** Keerme mõõtmel M12 x 1,25 **SK** Rozmer závitu M12 x 1,25 **CZ** Velikost závitu M12 x 1,25

M12 -M18 EN Thread size M12-M18 **PL** Rozmiar gwintu M12-M18 **RU** Размер резьбы M12-M18 **UK** Розмір різьблення M12 - M18 **LT** Sriegio dydis M12-M18 **LV** Vītnes izmērs M12-M18 **ET** Keerme mõõtmel M12-M18 **SK** Rozmer závitu M12 - M18 **CZ** Velikost závitu M12-M18

M14 x1.5 EN Thread size M14 x 1.5 **PL** Rozmiar gwintu M14 x 1,5 **RU** Размер резьбы M14 x 1,5 **UK** Розмір різьблення M14 x 1,5 **LT** Sriegio dydis M14 x 1,5 **LV** Vītnes izmērs M14 x 1,5 **ET** Keerme mõõtmel M14 x 1,5 **SK** Rozmer závitu M14 x 1,5 **CZ** Velikost závitu M14 x 1,5

M18 x1.5 EN Thread size M18 x 1.5 **PL** Rozmiar gwintu M18 x 1,5 **RU** Размер резьбы M18 x 1,5 **UK** Розмір різьблення M18 x 1,5 **LT** Sriegio dydis M18 x 1,5 **LV** Vītnes izmērs M18 x 1,5 **ET** Keerme mõõtmel M18 x 1,5 **SK** Rozmer závitu M18 x 1,5 **CZ** Velikost závitu M18 x 1,5

10x1 mm EN Belt size 10x1 **PL** Rozmiar taśmy 10x1 mm **RU** Размер ленты 10x1 мм **UK** Розмір стрічки 10x1 мм **LT** Juostos dydis 10x1 mm **LV** Jostas izmērs 10x1 mm **ET** Teibi mõõtmel 10x1 mm **SK** Rozmer pásky 10 x 1 mm **CZ** Velikost pásky 10x1 mm

10mm x2 EN Plug size 10 mm x 2 **PL** Rozmiar zatyczki 10 mm x 2 **RU** Размер штекера 10 мм x 2 **UK** Розмір штекера 10 мм x 2 **LT** Kaištelio dydis 10 mm x 2 **LV** Aizbāzņa izmērs 10 mm x 2 **ET** Otsakatte mõõtmel 10 mm x 2 **SK** Rozmer zástrčky 10 mm x 2 **CZ** Velikost zátky 10 mm x 2

13mm x2 EN Plug size 13 mm x 2 **PL** Rozmiar zatyczki 13 mm x 2 **RU** Размер штекера 13 мм x 2 **UK** Розмір штекера 13 мм x 2 **LT** Kaištelio dydis 13 mm x 2 **LV** Aizbāzņa izmērs 13 mm x 2 **ET** Otsakatte mõõtmel 13 mm x 2 **SK** Rozmer zástrčky 13 mm x 2 **CZ** Velikost zátky 13 mm x 2

8 mm x2 EN Plug size 8 mm x 2 **PL** Rozmiar zatycki 8 mm x 2 **RU** Размер штекера 8 мм x 2 **UK** Розмір штекера 8 мм x 2 **LT** Kaištelio dydis 8 mm x 2 **LV** Aizbāzņa izmērs 8 mm x 2 **ET** Otsakatte mõõtmed 8 mm x 2 **SK** Rozmer zástrčky 8 mm x 2 **CZ** Velikost zátky 8 mm x 2

16mm 24mm EN Screw size 16 and 24 mm **PL** Rozmiar śrub 16 i 24 mm **RU** Размер болта 16 и 24 мм **UK** Розмір болта 16 і 24 мм **LT** Varžtų dydis nuo 16 iki 24 mm **LV** Skrūvju izmērs 16 un 24 mm **ET** Kruvide mõõtmed 16 ja 24 mm **SK** Veľkosť skrutiek 16 a 24 mm **CZ** Velikost šroubů 16 a 24 mm

BRUSHLESS EN Brushless motor **PL** Silnik bezszczotkowy **RU** Бесщеточный двигатель **UK** Безщітковий двигун **LT** Bešepetis variklis **LV** Bezsku motors **ET** Harjadeta mootor **SK** Bezšetrkový motor **CZ** Bezkartáčový motor

VAG EN VAG engines **PL** Silniki VAG **RU** Двигатели VAG **UK** Двигуни VAG **LT** VAG varikliai **LV** VAG motori **ET** VAG mootorid **SK** Motory VAG **CZ** Motory VAG

scrapers 260 mm 225 mm EN Scraper **PL** Skrobaki **RU** Скребки **UK** Шкрябання **LT** Grandikliai **LV** Skrāpi **ET** Kaabitsad **SK** Skrabky **CZ** Škrabáky

124 SIZES EN Extension springs 124 sizes **PL** Sprężynki rozprężne 124 rozmiarów **RU** Пружины растяжения 124 размера **UK** Пружини розтягування 124 розміри **LT** Skeičiamosios spyruoktės 124 dydžiai **LV** Izplešanās atsperes 124 izmēri **ET** Pikendusvedrud 124 suurust **SK** Predlžovacie pružiny 124 veľkostí **CZ** Roztažné pružinky, 124 velikostí

76 SIZES EN Compression springs 76 sizes **PL** Sprężynki ściskające 76 rozmiarów **RU** Пружины сжатия 76 размеров **UK** Пружини стискування 76 розмірів **LT** Suspaudiamo spyruoktės 76 dydžiai **LV** Saspišanas atsperes 76 izmēri **ET** Survevedrud 76 suurust **SK** Tlačné pružiny 76 veľkostí **CZ** Přítlačné pružinky 76 velikostí

K-KE-JETRONIC SIS EN K-KEJETRONIC injection systems **PL** Systemy wtrysków K-KEJETRONIC **RU** Системы впрыска K-KEJETRONIC **UK** Системи уприскування K-KEJETRONIC **LT** Įpurškimo sistemos K-KEJETRONIC **LV** Iesmidzināšanas sistēmas K-KEJETRONIC **ET** K-KEJETRONIC sissepritseüsteemid **SK** Vstrekovacie systémy K-KEJETRONIC **CZ** Vstříkací systémy K-KEJETRONIC

KE-JETRONIC KIC EN KEJETRONIC KIC SIS injection systems **PL** Systemy wtrysków KEJETRONIC KIC SIS **RU** Системы впрыска KEJETRONIC KIC SIS **UK** Системи уприскування KEJETRONIC KIC SIS **LT** Įpurškimo sistemos KEJETRONIC KIC SIS **LV** Iesmidzināšanas sistēmas KEJETRONIC KIC SIS **ET** KEJETRONIC KIC SIS sissepritseüsteemid **SK** Vstrekovacie systémy KEJETRONIC KIC SIS **CZ** Vstříkací systémy KEJETRONIC KIC SIS

L-JETRONIC LIW EN LJETRONIC LIW injection systems **PL** Systemy wtrysków LJETRONIC LIW **RU** Системы впрыска LJETRONIC LIW **UK** Системи уприскування LJETRONIC LIW **LT** Įpurškimo sistemos LJETRONIC LIW **LV** Iesmidzināšanas sistēmas LJETRONIC LIW **ET** LJETRONIC LIW sissepritseüsteemid **SK** Vstrekovacie systémy LJETRONIC LIW **CZ** Vstříkací systémy LJETRONIC LIW

8 mm EN 8 mm gap **PL** Szczelina 8 mm **RU** Зазор 8 мм **UK** Проміжок 8 мм **LT** Tarpa 8 mm **LV** Sprauga 8 mm **ET** Pitu 8 mm **SK** Rozpera 8 mm **CZ** Štěrbina 8 mm

35-42 mm EN Range of supported sizes 35 - 42 mm **PL** Zakres obsługiwanych rozmiarów 35 - 42 mm **RU** Диапазон установки 35 - 42 мм **UK** Діапазон установки 35 - 42 мм **LT** Galimų dydžių diapazonas 35-42 mm **LV** Izmēru diapazons 35-42 mm **ET** Teenindatavate mõõtmete vahemik 35 - 42 mm **SK** Rozsah podporovaných rozmerov 35 - 42 mm **CZ** Rozsah obsluhovaných rozměrů 35 - 42 mm

13 mm EN Flap width 13 mm **PL** Szerokość listków 13 mm **RU** Ширина листа 13 мм **UK** Ширина листа 13 мм **LT** Lapelių plotis 13 mm **LV** Asmeņu platumš 13 mm **ET** Lehtede laius 13 mm **SK** Šírka lístkov 13 mm **CZ** Šírka listů 13 mm

19/22/25/38 mm EN Chisel widths 19, 22, 25, 38 mm **PL** Szerokości dłuta 19, 22, 25, 38 mm **RU** Ширина зубила 19, 22, 25, 38 мм **UK** Ширина зубила 19, 22, 25, 38 мм **LT** Kalto ilgis 19, 22, 25, 38 mm **LV** Kalta platumš 19, 22, 25, 38 mm **ET** Peitli laiusid 19, 22, 25, 38 mm **SK** Šírky dláta 19, 22, 25, 38 mm **CZ** Šírky dlátů 19, 22, 25, 38 mm

needle 210 mm EN Spike **PL** Szpikulec **RU** Указатель **UK** Показчик **LT** Iesmas **LV** Iesms **ET** Naaskel **SK** Bodec **CZ** Jehlice s rukojetí

WET/ GEL/ AGM/ Ca-Ca EN Battery type WET, GEL, AGM, Ca-Ca **PL** Typ akumulatora WET, GEL, AGM, Ca-Ca **RU** Тип аккумулятора WET, GEL, AGM, Ca-Ca **UK** Тип акумулятора WET, GEL, AGM, Ca-Ca **LT** Akumuliatoriaus tipas WET, GEL, AGM, Ca-Ca **LV** Akumulatora tips WET, GEL, AGM, Ca-Ca **ET** Aku tüüp WET, GEL, AGM, Ca-Ca **SK** Druh batérie WET, GEL, AGM, Ca-Ca **CZ** Typ akumulátoru WET, GEL, AGM, Ca-Ca

WET EN Battery type WET **PL** Typ akumulatora WET **RU** Тип батареи WET **UK** Тип батареї WET **LT** Akumuliatoriaus tipas WET **LV** Akumulatora tips WET **ET** Aku tüüp WET **SK** Druh batérie WET **CZ** Typ akumulátoru WET

AV EN AV valve **PL** Wentyl **RU** AV-клаван **UK** AV-клаван **LT** Ventiliš AV **LV** Ventīlis **ET** AV ventīl **SK** Ventil AV **CZ** Ventil AV

17 mm EN Flat wrench outlet 17 mm **PL** Wyjście klucza płaski 17 mm **RU** Выход плоский ключ 17 мм **UK** Вихід плоский ключ 17 мм **LT** Išvestis plokščiasis raktas 17 mm **LV** Izeja plakānā atslēga 17 mm **ET** Lehtvõtme ava 17 mm **SK** Výstup plochého klíče 17 mm **CZ** Výstup plochého klíče 17 mm

22 mm EN Flat wrench outlet 22 mm **PL** Wyjście klucza płaski 22 mm **RU** Выход плоский ключ 22 мм **UK** Вихід плоский ключ 22 мм **LT** Išvestis plokščiasis raktas 22 mm **LV** Izeja plakānā atslēga 22 mm **ET** Lehtvõtme ava 22 mm **SK** Výstup plochého klíče 22 mm **CZ** Výstup plochého klíče 22 mm

1/2" EN Square outlet 1/2 inch **PL** Wyjście na kwadrat 1/2 cala **RU** Квадратный выход 1/2 дюйма **UK** Квадратний вихід 1/2 дюйма **LT** Išvestis kvadratinė 1/2 colio **LV** Izeja kvadrātam 1/2 colas **ET** Ruut ava 1/2 tolli **SK** Štvorcový výstup 1/2 palce **CZ** Výstup na čtverec 1/2 colu

3/8" EN Square outlet 3/8 inch **PL** Wyjście na kwadrat 3/8 cala **RU** Квадратный выход 3/8 дюйма **UK** Квадратний вихід 3/8 дюйма **LT** Išvestis kvadratinė 3/8 colio **LV** Izeja kvadrātam 3/8 colas **ET** Ruut ava 3/8 tolli **SK** Štvorcový výstup 3/8 palce **CZ** Výstup na čtverec 3/8 colu

LED DISPLAY EN LED display **PL** Wyswietlacz LED **RU** Светодиодный дисплей **UK** Світлодіодний дисплей **LT** LED ekranas **LV** LED displejs **ET** LED kuvar **SK** LED displej **CZ** LED displej

300mm EN 300 mm hose **PL** Wążek 300 mm **RU** Шланг 300 мм **UK** Шланг 300 мм **LT** Žarna 300 mm **LV** Šūtene 300 mm **ET** Vooliku 300 mm **SK** Hadička 300 mm **CZ** Hadička 300 mm

280mm EN Igelit hose 280 mm **PL** Wążek igielitowy 280 mm **RU** Шланг игольчатый 280 мм **UK** Шланг голчастий 280 мм **LT** PVC žarna 280 mm **LV** Igelīta šūtene 280 mm **ET** Plastvoolik 280 mm **SK** Plastová hadička 280 mm **CZ** PVC hadička 280 mm

10-180 mm EN Operating range 10-180 mm **PL** Zakres pracy 10-180 mm **RU** Рабочий диапазон 10-180 мм **UK** Робочий діапазон 10-180 мм **LT** Darbinis diapazonas 10-180 mm **LV** Darba diapazons 10-180 mm **ET** Tööulatus 10-180mm **SK** Pracovní rozsah 10 - 180 mm **CZ** Pracovní rozsah 10 - 180 mm

305mm EN Operating range 305 mm **PL** Zakres pracy 305 mm **RU** Рабочий диапазон 305 мм **UK** Робочий діапазон 305 мм **LT** Darbo diapazonas 305 mm **LV** Darba diapazons 305 mm **ET** Tööulatus 305mm **SK** Pracovní rozsah 305 mm **CZ** Pracovní rozsah 305 mm

355mm EN Operating range 355 mm **PL** Zakres pracy 355 mm **RU** Рабочий диапазон 355 мм **UK** Робочий діапазон 355 мм **LT** Darbo diapazonas 355 mm **LV** Darba diapazons 355 mm **ET** Tööulatus 355mm **SK** Pracovní rozsah 355 mm **CZ** Pracovní rozsah 355 mm

18-54 mm EN Operating range of the tip 18-54 mm **PL** Zakres pracy końcówki 18-54 mm **RU** Рабочий диапазон насадки 18-54 мм **UK** Робочий діапазон насадки 18-54 мм **LT** Antgalio darbinis diapazonas 18-54 mm **LV** Uzgāļa darba diapazons 18-54 mm **ET** Otsiku tööulatus 18-54mm **SK** Pracovní rozsah koncovky 18 - 54 mm **CZ** Pracovní rozsah koncovky 18 - 54 mm

-50°C +125°C EN Temperature range -50 to 125°C **PL** Zakres temperatur -50 do 125°C **RU** Диапазон температур -50 до 125°C **UK** Діапазон температур -50 до 125°C **LT** Temperatūros diapazonas -50 iki 125°C **LV** Temperatūras diapazons -50 līdz 125°C **ET** Temperatuuride vahemik -50 kuni 125°C **SK** Teplotný rozsah -50 až 125°C **CZ** Rozsah teplot -50 až 125°C

30,5mm EN Inner diameter 30.5 mm **PL** Średnica wewnętrzna 30,5 mm **RU** Внутренний диаметр 30,5 мм **UK** Внутрішній діаметр 30,5 мм **LT** Vidinis diametras 30,5 mm **LV** Iekšējais diametrs 30,5 mm **ET** Sisemine läbimõõt 30,5 mm **SK** Vnútročný priemer 30,5 mm **CZ** Vnitřní průměr 30,5 mm

32,5mm EN Outer diameter 32.5 mm **PL** Średnica zewnętrzna 32,5 mm **RU** Внутренний диаметр 32,5 мм **UK** Внутрішній діаметр 32,5 мм **LT** Vidinis diametras 32,5 mm **LV** Iekšējais diametrs 32,5 mm **ET** Sisemine läbimõõt 32,5 mm **SK** Vnútročný priemer 32,5 mm **CZ** Vnitřní průměr 32,5 mm

Ø8 mm EN Hose diameter 8 mm **PL** Średnica wężyka 8 mm **RU** Диаметр шланга 8 мм **UK** Діаметр шлангу 8 мм **LT** Žarnos diametras 8 mm **LV** Šūtenes garums 8 mm **ET** Vooliku läbimõõt 8 mm **SK** Priemer hadičky 8 mm **CZ** Průměr hadičky 8 mm

30-35 mm 35-40 mm 40-45 mm EN Bar diameters 30-35mm 35-40mm 40-45mm **PL** Średnice drążków 30-35mm 35-40mm 40-45mm **RU** Диаметр стержня 30-35мм 35-40мм 40-45мм **UK** Діаметр стержня 30-35мм 35-40мм 40-45мм **LT** Svirtelių skersmuo 30-35mm 35-40mm 40-45mm **LV** Stiepu diametri 30-35mm 35-40mm 40-45mm **ET** Varraste läbimõõdud 30-35mm 35-40mm 40-45mm **SK** Priemer tyčí 30 - 35 mm 35 - 40 mm 40 - 45 mm **CZ** Průměr tyčí 30 - 35mm 35 - 40mm 40 - 45mm

AUTOLOCK EN Automatic lock **PL** Automatyczna blokada **RU** Автоматическая блокировка **UK** Автоматичне блокування **LT** Automatinė blokada **LV** Automātiska bloķēšana **ET** Automaatne lukustus **SK** Automatická uzávěrka **CZ** Automatická blokace

BX4 Cut EN 4-blade drill bit **PL** Wiertło 4-ostrzowe **RU** Сверло с 4 лезвиями **UK** Сверло з 4 лезами **LT** 4-ašmenis grąžtas **LV** 4 asmeņu urbis **ET** 4-teraline puur **SK** 4-kotúčový vrták **CZ** Vrták 4 čepele

120mm EN Drill length 120 **PL** Długość wiertła 120 **RU** Длина сверла 120 **UK** Довжина свердла 120 **LT** Grąžto ilgis 120 **LV** Urbja garums 120 **ET** Puuri pikkus 120 **SK** Dĺžka vrtáka 120 **CZ** Délka vrtáku 120

130mm EN Drill length 130 **PL** Długość wiertła 130 **RU** Длина сверла 130 **UK** Довжина свердла 130 **LT** Grąžto ilgis 130 **LV** Urbja garums 130 **ET** Puuri pikkus 130 **SK** Dĺžka vrtáka 130 **CZ** Délka vrtáku 130

50 mm EN Keyhole depth 50 mm **PL** Głębokość otworu 50 mm **RU** Глубина отверстия 50 мм **UK** Глибина отвору 50 мм **LT** Pjūktio angoms gylis 50 mm **LV** Caurumu urbja dziļums 50 mm **ET** Augsaae sügavus 50 mm **SK** Hĺbka dierovej píly 50 mm **CZ** Hloubka vykrúžovacího vrtáku 50 mm

38 mm EN Drilling depth 38 mm **PL** Głębokość wiercenia 38 mm **RU** Глубина сверления 38 мм **UK** Глибина свердління 38 мм **LT** Gręžimo gylis 38 mm **LV** Urbšanas dziļums 38 mm **ET** Puurimise sügavus 38 mm **SK** Hĺbka vrtania 38 mm **CZ** Hloubka vrtání 38 mm

7/16" EN HEX 7/16 inch **PL** HEX 7/16 cala **RU** HEX 7/16 дюймов **UK** HEX 7/16 дюйма **LT** HEX 7/16 colio **LV** HEX 7/16 colas **ET** HEX 7/16 tolli **SK** HEX 7/16 palcov **CZ** HEX 7/16 colu

x4 EN Number of blades x4 **PL** Ilość ostrzy x4 **RU** Количество лезвий x4 **UK** Кількість лез x4 **LT** Ašmenų skaičius 4 **LV** Asmeņu skaits 4 **ET** Terade arv 4 **SK** Počet čepeľí x 4 **CZ** Počet čepeľí x4

10 TPI EN Number of teeth 10 TPI **PL** Ilość zębów 10 TPI **RU** Количество зубьев 10 TPI **UK** Кількість зубів 10 TPI **LT** Dantukų skaičius 10 TPI **LV** Zobu skaits 10 TPI **ET** Hammaste arv 10 TPI **SK** Počet zubů 10 TPI **CZ** Počet zubů 10 TPI

teeth shape EN Tooth shape milled variable **PL** Kształt zębów frezowane zmienne **RU** Форма зубьев фрезерованная, переменная **UK** Форма зубів фрезерована змінна **LT** Dantų forma frezuoti kintami **LV** Zobu forma frēzēti mainīgi **ET** Vahelduvalt räsatud hambakuju **SK** Tvar zubů frézované variabilně **CZ** Tvar zubů proměnlivě frézování



EN Tooth shape ground open **PL** Kształt zębów szlifowane rozwarne **RU** Форма зубьев шлифованная, тупая **UK** Форма зубів в шліфована, розведена **LT** Dantų forma šliuoti išskėsti **LV** Zabu forma pulēti atvērti **ET** Lihitud räsatud hambakuju

SK Tvar zubov brúsené rozovreté **CZ** Tvar zubů rozbíhavé broušení



EN Tooth shape ground convergent **PL** Kształt zębów szlifowane zbieżne **RU** Форма зубьев шлифованная, сходящаяся **UK** Форм а зубів шліфована, збіжна **LT** Dantų forma šliuoti sutampantys **LV** Zabu forma pulēti lineāri **ET** Koondvalt lihitud hambakuju

SK Tvar zubov brúsené zarovnané **CZ** Tvar zubů sbíhavé broušení



EN Laser sharpened blade **PL** Laserowo ostrzone ostrze **RU** Лезвие с лазерной заточкой **UK** Лезо з лазерним заточуванням **LT** Lazieri galstai ašmenys **LV** Ar lazeri asiņāts asmens **ET** Laserteritatud terad **SK** Laserom naostrená čepeť

CZ Laserově naostřené čepele



EN Material HCS 65Mn **PL** Materiał HCS 65Mn **RU** Материал HCS 65Mn **UK** Матеріал HCS 65m **LT** Medžiaga HCS 65Mn **LV** Materiāls 65Mn **ET** Materjal HCS 65Mn **SK** Materiál HCS 65 Mn **CZ** Materiál HCS 65Mn



EN Material HSS **PL** Materiał HSS **RU** Материал HSS **UK** Матеріал HSS **LT** Medžiaga HSS **LV** Materiāls HSS **ET** Materjal HSS **SK** Materiál HSS **CZ** Materiál HSS



EN Body material ABS + TPR **PL** Materiał korpusu ABS + TPR **RU** Материал корпуса ABS + TPR **UK** Матеріал корпусу ABS TPR **LT** Korpuso medžiaga ABS + TPR **LV** Korpusa materiāls ABS + TPR **ET** Korpusse materjal ABS + TPR **SK** Materiál korpusu ABS + TPR **CZ** Materiál korpusu ABS + TPR



EN Body material ABS **PL** Materiał korpusu ABS **RU** Материал корпуса ABS **UK** Матеріал корпусу ABS **LT** Korpuso medžiaga ABS **LV** Korpusa materiāls ABS **ET** Korpusse materjal ABS **SK** Materiál korpusu ABS **CZ** Materiál korpusu ABS



EN Body material ALU + ABS **PL** Materiał korpusu ALU + ABS **RU** Материал корпуса ALU + ABS **UK** Матеріал корпусу ALU ABS **LT** Korpuso medžiaga ALU + ABS **LV** Korpusa materiāls ALU + ABS **ET** Korpusse materjal ALU + ABS **SK** Materiál korpusu ALU + ABS **CZ** Materiál korpusu ALU + ABS



EN Body material ALU + TPR **PL** Materiał korpusu ALU + TPR **RU** Материал корпуса ALU + TPR **UK** Матеріал корпусу ALU TPR **LT** Korpuso medžiaga ALU + TPR **LV** Korpusa materiāls ALU + TPR **ET** Korpusse materjal ALU + TPR **SK** Materiál korpusu ALU + TPR **CZ** Materiál korpusu ALU + TPR



EN Body material ALU **PL** Materiał korpusu ALU **RU** Материал корпуса ALU **UK** Матеріал корпусу ALU **LT** Korpuso medžiaga ALU **LV** Korpusa materiāls ALU **ET** Korpusse materjal ALU **SK** Materiál korpusu ALU **CZ** Materiál korpusu ALU



EN Body material PS + TPR **PL** Materiał korpusu PS + TPR **RU** Материал корпуса PS + TPR **UK** Матеріал корпусу PS TPR **LT** Korpuso medžiaga PS + TPR **LV** Korpusa materiāls PS + TPR **ET** Korpusse materjal PS + TPR **SK** Materiál korpusu PS + TPR **CZ** Materiál korpusu PS + TPR



EN Blade material SK2H **PL** Materiał ostrza SK2H **RU** Материал лезвия SK2H **UK** Матеріал леза SK2H **LT** Ašmenų medžiaga SK2H **LV** Asmens materiāls SK2H **ET** Tera materjal SK2H **SK** Materiál čepele SK2H **CZ** Materiál čepele SK2H



EN Blade material SK5 **PL** Materiał ostrza SK5 **RU** Материал лезвия SK5 **UK** Матеріал леза SK5 **LT** Ašmenų medžiaga SK5 **LV** Asmens materiāls SK5 **ET** Tera materjal SK5 **SK** Materiál čepele SK5 **CZ** Materiál čepele SK5



EN Guide bar material metal **PL** Materiał prowadnicy metal **RU** Материал направляющей металл **UK** Матеріал що направляє метал **LT** Kreipiamosios medžiaga metalas **LV** Vadotnes materiāls metāls **ET** Juhtraua materjal metall **SK** Materiál vodiacej lišty kov **CZ** Materiál vodítka kov



EN Max. 12 500 RPM **PL** Max obroty 12 500 RPM **RU** Максимальные обороты 12500 об / мин **UK** Максимальні обороти 12500 об / хвил **LT** Maks. sukiai 12.500 RPM **LV** Maks. apgriezieni 12 500 RPM **ET** Maks pöörded 12 500 RPM **SK** Maximálne otáčky 12 500 ot./min. **CZ** Max. otáčky 12500 RPM



EN Max. 4500 RPM **PL** Max obroty 4500 RPM **RU** Максимальные обороты 4500 об / мин **UK** Максимальні обороти 4500 об / хвил **LT** Maks. sukiai 4500 RPM **LV** Maks. apgriezieni 4500 RPM **ET** Maks pöörded 4500 RPM **SK** Maximálne otáčky 4 500 ot./min. **CZ** Max. otáčky 4500 RPM



EN Max. 8500 RPM **PL** Max obroty 8500 RPM **RU** Максимальные обороты 8500 об / мин **UK** Максимальні обороти 8500 об / хвил **LT** Maks. sukiai 8500 RPM **LV** Maks. apgriezieni 8500 RPM **ET** Maks pöörded 8500 RPM **SK** Maximálne otáčky 8 500 ot./min. **CZ** Max. otáčky 8500 RPM



EN Side belt cutter **PL** Obcinak boczny do pasów **RU** Боковой резак для ремней **UK** Бічний різак для ремнів **LT** Šoninio kirpimo replės juostoms **LV** Šānu griežējs jostām **ET** Rihmade küljeklõikur **SK** Bočný rezač pásov **CZ** Boční řezačka pásů



EN Anti-corrosion blade **PL** Ostrze antykorozyjne **RU** Антикоррозийное лезвие **UK** Антикорузіійне лезо **LT** Nerūdijantys ašmenys **LV** Pretkorozijas asmens **ET** Korrosioonikindel tera **SK** Antikorózná čepeť **CZ** Antikorozní čepeť



EN Can opener **PL** Otwieracz do puszek **RU** Открывашка **UK** Відкривачка для банок **LT** Skardinių atidarytuvas **LV** Kārbu ataisāmais **ET** Konservavaja **SK** Otvárač na konzervy **CZ** Otvírák na plechovky



EN Plastic saw blade **PL** Plastik brzeszczot **RU** Пластиковое полотно **UK** Пластикове полотно **LT** Plastikas pjūklelis **LV** Plastmasa asmens **ET** Plastiknarre **SK** Plastová čepeť **CZ** Plast ostří



EN Blade positions **PL** Pozycje ostrza **RU** Положение лезвий **UK** Положення лез **LT** Ašmenų padėtyš **LV** Asmens pozīcijas **ET** Tera asend **SK** Polohy čepele **CZ** Polohy čepele



EN Locking button **PL** Przycisk blokujący **RU** Кнопка блокировки **UK** Кнопка блокування **LT** Fiksavimo mygtukas **LV** Bloķēšanas poga **ET** Lukustusnupp **SK** Blokovací tlačidlo **CZ** Blokační tlačítko



EN Blade type XSE **PL** Rodzaj ostrza XSE **RU** Тип лезвия XSE **UK** Тип леза XSE **LT** Ašmenų tipas XSE **LV** Asmens veids XSE **ET** Tera liik XSE **SK** Druh čepele XSE **CZ** Druh čepele XSE



EN Folded **PL** Składany **RU** Складной **UK** Складаний **LT** Su-lankstomas **LV** Salokāms **ET** Kokkupandav **SK** Skladací **CZ** Sklá-dací



EN Handle M16 **PL** Uchwyt M16 **RU** Держатель M16 **UK** Утримувач M16 **LT** Laikiklis M16 **LV** Turētājs M16 **ET** Padrun M16 **SK** Držák M16 **CZ** Skřítko M16



EN Cylindrical handle with chamfer **PL** Uchwyt cylindryczny z fazowaniem **RU** Держатель с цилиндрической фаской **UK** Утри мувач з циліндричною фаскою **LT** Cilindrinis laikiklis su nus-sklemblimu **LV** Cilindriskais turētājs ar slīpēšanu **ET** Silindriline padrun faasmisega **SK** Valcový držák so skosením **CZ** Válcové skřítko se zkosením



EN Handle type T **PL** Uchwyt typu T **RU** Держатель T-образный **UK** Утримувач T-подібний **LT** T formos rankena **LV** T tipa turētājs **ET** T tüüpi käepide **SK** Druh rukoväti T **CZ** Skřítko typu T



EN Screwdriver SL **PL** Wkrętkak **SL** RU Отвертка SL **UK** Викрутка SL **LT** Suktuvas SL **LV** Skrūvgriezis SL **ET** SL kruvi-keeraja **SK** Skrutkovač SL **CZ** Šroubovák SL



EN Blade replacement - easy **PL** Wymiana ostrza - łatwa **RU** Замена лезвия - легко **UK** Заміна леза - легко **LT** Lengvas ašmenų keitimas **LV** Asmens nomainā - vienkārša **ET** Tera vahetus - lihtne **SK** Výmena čepele - jednoduchá **CZ** Výměna čepele - snadná



EN Sintered carbide **PL** Weglik spiekany **RU** Твердый сплав **UK** Твердий сплав **LT** Cementuotas karbidas **LV** Cementēts karbīds **ET** Volframkarbid **SK** Spečný karbid **CZ** Karbid



EN Protection against blade ejection 20 kg **PL** Zabezpieczenie przed wysuwaniem ostrza 20 kg **RU** Защита от выдвигания лезвия 20 кг **UK** Захист від висування леза 20 кг **LT** Apsauga nuo ašmenų išsikišimo 20 kg **LV** Aizsardzība pret asmens izvēršanos 20 kg **ET** Kaitse tera väljatõmbamise eest 20 kg **SK** Ochrana proti vysunutí čepele, 20 kg **CZ** Ochrana proti vysouvání čepele, 20 kg



EN Protection against blade ejection 60 kg **PL** Zabezpieczenie przed wysuwaniem ostrza 60 kg **RU** Защита от выдвигания лезвия 60 кг **UK** Захист від висування леза 60 кг **LT** Apsauga nuo ašmenų išsikišimo 60 kg **LV** Aizsardzība pret asmens izvēršanos 60 kg **ET** Kaitse tera väljatõmbamise eest 60 kg **SK** Ochrana proti vysunutí čepele, 60 kg **CZ** Ochrana proti vysouvání čepele, 60 kg



EN Mesh inside **PL** Sitko w środku **RU** Сетка внутри **UK** Сито всередині **LT** Sietelis viduje **LV** Sietīņš iekšā **ET** Keskosas sõel **SK** Sitko vo vnútri **CZ** Sitko uvnitř



EN Adapter for sockets and screwdriver tips **PL** Adapter do nasadek i końcówek wkrętownych **RU** Адаптер для головок и бит **UK** Перехідник для насадок і біт **LT** Suktukų atgalinį ir galvūčių adapteris **LV** Mucīņu un skrūvgriežu uzgalņu adapteris **ET** Kruvikeerajaotsikute adapter **SK** Adaptér na skrutkové bity a koncovky **CZ** Adaptér na šroubovákové bity a koncovky



EN Velcro **PL** Rzep **RU** Липучка **UK** Липучка **LT** Velkro užsegimas **LV** Velkro aizdare **ET** Takjapael **SK** Suchý zips **CZ** Suchý zip



EN Belt clip **PL** Zaczep do paska **RU** Зажим для ремня **UK** Зачіп для ремня **LT** Dirželio spaustukas **LV** Klipsis jostai **ET** Vööklamber **SK** Uchyt na opasek **CZ** Uchyt na opasek



EN This product catalogue has been prepared by GTV Poland which is the exclusive distributor of Högert Technik products in Poland and it does not constitute an offer within the meaning of the Civil Code. GTV Poland is constantly striving to improve its offer by adapting it to the changing market needs, therefore it reserves the right to introduce changes in the presented assortment and waives liability for lack of the products presented in this publication. GTV Poland reserves the right to introduce (without notice) changes to the presented assortment in terms of technical parameters and product specifications. The articles presented in this catalogue may in fact differ from the design shown in the photographs (especially as regards external features, i.e. size, colour, packaging, number of items in a package) and also in terms of technical parameters. Variations from the colours represented here can occur, subject to printing techniques. GTV Poland waives any liability for printing errors or any damages resulting from the use of the information contained in this publication. This publication is intended for GTV Poland business partners.

PL Niniejszy katalog produktów został przygotowany przez GTV Poland będącą wyłącznym dystrybutorem produktów marki Högert Technik w Polsce i nie stanowi oferty w rozumieniu przepisów Kodeksu Cywilnego. GTV Poland stale dąży do udoskonalania swojej oferty dostosowując ją do zmieniających się potrzeb rynkowych, w związku z czym zastrzega sobie prawo do wprowadzania zmian w zaprezentowanym asortymencie i nie ponosi odpowiedzialności za brak dostępności produktów zamieszczonych w niniejszej publikacji. GTV Poland zastrzega sobie prawo do wprowadzenia (bez uprzedzenia) zmian przedstawionego asortymentu w zakresie parametrów technicznych i specyfikacji produktów. Prezentowane w niniejszym katalogu artykuły mogą w rzeczywistości odbiegać od wskazanego na zdjęciach wzoru (w szczególności jeżeli chodzi o cechy zewnętrzne, tj. wielkość, kolor, sposób opakowania, liczbę przedmiotów w opakowaniu) a także różnić się w zakresie parametrów technicznych. Ze względu na użytą technikę druku kolor prezentowanego produktu może różnić się od oryginału. GTV Poland nie ponosi odpowiedzialności za błędy w druku, jak również za jakiegokolwiek szkody powstałe w wyniku korzystania z informacji zawartych w niniejszej publikacji. Niniejsza publikacja przeznaczona jest dla Partnerów handlowych GTV Poland.

RU Данный каталог продукции был подготовлен компанией GTV Poland, которая является эксклюзивным дистрибутором продукции Högert Technik в Польше, и не является офертой в понимании Гражданского кодекса. GTV Польша постоянно стремится улучшить свое предложение, адаптируя его к изменяющимся потребностям рынка, поэтому оставляет за собой право вносить изменения в представленный ассортимент и не несет ответственности за отсутствие в наличии продуктов, включенных в данную публикацию. GTV Poland оставляет за собой право вносить (без уведомления) изменения в представленный ассортимент в части технических параметров и спецификаций продукции. Товары, представленные в данном каталоге, могут отличаться от представленных на фотографиях (в частности, по внешним признакам, т.е. размеру, цвету, способу упаковки, количеству предметов в упаковке), а также отличаться по техническим параметрам. В связи с используемой техникой печати цвет представленного изделия может отличаться от оригинала. GTV Poland не несет ответственности за ошибки в печати или любой ущерб, возникший в результате использования информации, содержащейся в данной публикации. Данная публикация предназначена для торговых партнеров GTV Poland.

UK Цей каталог продуктів підготовлено компанією GTV Poland, яка є ексклюзивним дистрибутором продукції Högert Technik в Польщі та не є пропозицією у розумінні Цивільного кодексу. GTV Poland постійно прагне вдосконалювати свою пропозицію, адаптуючи її до мінливих потреб ринку, тому залишає за собою право вносити зміни до представленого асортименту і не несе відповідальності за відсутність доступних продуктів, включених до цієї публікації. GTV Poland залишає за собою право вносити (без попереднього повідомлення) зміни до представленого асортименту з точки зору технічних параметрів та специфікацій продукції. Продукти, представлені в цьому каталозі, можуть насправді відрізнятися від шаблону, зазначеного на фотографіях (зокрема, якщо мова йде про зовнішні особливості, тобто розмір, колір, спосіб упаковки, кількість предметів в упаковці), а також відрізняються за технічними параметрами. Через використану техніку друку колір представленого виробу може відрізнятися від оригіналу. GTV Poland не несе відповідальності за друкарські помилки, а також за будь-які збитки, спричинені використанням інформації, що міститься у цій публікації. Ця публікація призначена для торгових партнерів GTV Poland.

LT Šis produktų katalogą parengė „GTV Poland“, kuris yra išskirtinis „Högert Technik“ produktų platintojas Lenkijoje, ir nėra pasiūlymas, kaip apibrėžta Civiliniame kodekse. „GTV Poland“ nuolat stengiasi tobulinti savo pasiūlymą, pritaikydama jį prie besikeičiančių rinkos poreikių, todėl pasilieka teisę keisti pateiktą asortimentą ir neatsako už šią leidinįje nurodytų produktų trūkumą. „GTV Poland“ pasilieka teisę keisti (be išankstinio spėjimo) siūlomų produktų techninius parametrus ir specifikacijas. Šiame kataloge pateikti produktai iš tikrųjų gali skirtis nuo nuotraukose nurodyto pavyzdžio (ypač kalbant apie išorines savybes, t.y. dydį, spalvą, pakavimo būdą, prekių skaičių pakuotėje), taip pat gali skirtis techniniais parametrais. Dėl naudojamos spausdinimo technikos pristatomo produkto spalva gali skirtis nuo originalo. „GTV Poland“ neatsako už spausdinimo klaidas, taip pat už bet kokią žalą, atsiradusią naudojant šią leidinįje esančią informaciją. Šis leidinys skirtas „GTV Poland“ prekybos partneriams.

LV Šo produktu katalogu ir sagatavojusi GTV Poland, kas ir ekskluzīvais Högert Technik produktu izplatītājs Polijā, un tas nav piedāvājums Civillikuma izpratnē. GTV Poland pastāvīgi cenšas uzlabot savu piedāvājumu, pielāgojot to mainīgajam tirgus vajadzībām, tādēļ patur tiesības veikt izmaiņas piedāvātājā kļāstā un nav atbildīgs par šajā publikācijā iekļauto produktu nepieejamību. GTV Poland patur tiesības veikt izmaiņas (bez iepriekšēja brīdinājuma) piedāvātājā sortimentā tehnisko parametru un produkta specifikāciju ziņā. Šajā katalogā piedāvātās preces faktiski var atšķirties no fotoattēlos norādītā modeļa (jo īpaši, ja runa ir par ārējām īpašībām, t.i., izmēru, krāsu, iepakojšanas metodi, iepakojumā esošo preču skaitu), kā arī atšķirties pēc tehniskajiem parametriem. Izmantotās drukas tehnikas dēļ, attēlotā produkta krāsa var atšķirties no oriģināla. GTV Poland nav atbildīgs par drukas kļūdām, kā arī par jebkādiem zaudējumiem, kas radušies, izmantojot šajā publikācijā ietvertu informāciju. Šī publikācija ir paredzēta tikai GTV Poland tirdzniecības partneriem.

ET Käesoleva tootekataloogi on koostanud GTV Poland, mis on Högert Techniku tootemargi toodete ainesudajaja Poolas, ning see ei kujuta endast tootevaliku pakumist tsiviilseadustiku sätete tähenduses. GTV Poland püüab pidevalt oma tootevalikut täiendada, kohandades seda muutuvate turuvajadustega, seetõttu jätab ta endale õiguse teha esitletud tootesortimendis muudatusi ega vastuta käesolevas väljaandes sisalduvate toodete puudumise eest. GTV Poland jätab endale õiguse teha (ilma ette teatamata) esitletavas tootesortimendis muudatusi tehniliste näitajate ja tootespetsifikatsioonide osas. Käesolevas kataloogis esitletavat tooteartiklil võivad tegelikkuses erineda fotodel näidatud (eriti kui on tegemist väliste tunnustega, st suuruse, värvuse, pakendamiseviisi, pakendis olevate esemete arvuga) ja tehniliste näitajate poolest. Kasutatud trükitehnika tõttu võib esitletava toote värvus originaalst erineda. GTV Poland ei vastuta trükkvigade ega mis tahes kahjude eest, mis on tekkinud käesolevas väljaandes sisalduva teabe kasutamise tulemusena. Käesolev väljaanne on ette nähtud GTV Polandi äripartneritele.

SK Tento katalóg výrobkov bol pripravený GTV Poland, čo je výhradný distribútor výrobkov značky Högert Technik v Poľsku a nepredstavuje ponuku v zmysle ustanovenia občianskeho zákonníka. GTV Poland neustále smeruje k zdokonaľovaniu svojej ponuky, keď ju prispôbuje meniacim sa potrebám trhu, v súvislosti s čím si vyhradzuje právo na zavádzanie zmien v prezentovanom sortimente a nenesie zodpovednosť za nedostatok výrobkov umiestnených v tejto publikácii. GTV Poland si vyhradzuje právo na zavedenie (bez predchádzajúceho upozornenia) zmien v predstavenom sortimente v rozsahu technických parametrov a špecifikácie výrobkov. Položky predstavené v tomto katalógu sa môžu v skutočnosti odlišovať od vzoru zachyteného na fotografiách (predovšetkým vonkajšími vlastnosťami, teda veľkosťou, farbou, spôsobom balenia, počtom predmetov v balení), a tiež sa môžu odlišovať v oblasti technických parametrov. S ohľadom na použitú techniku tlače sa farba predstaveného výrobku môže líšiť od originálu. GTV Poland nezodpovedá za tlačové chyby ani za akékoľvek škody vzniknuté v dôsledku používania informácií obsiahnutých v tejto publikácii. Táto publikácia je určená pre obchodných partnerov GTV Poland.

CZ Tento katalog výrobků byl připraven GTV Poland, což je výhradní distributor výrobků značky Högert Technik v Polsku a nepředstavuje nabídku ve smyslu ustanovení občanského zákoníku. GTV Poland neustále směřuje k zdokonaňování své nabídky, když ji přizpůsobuje měnícím se potřebám trhu, v souvislosti s čím si vyhradzuje právo na zavádění změn v prezentovaném sortimentu a nenesie zodpovědnost za nedostupnost výrobků umístěných v této publikaci. GTV Poland si vyhradzuje právo na zavedení (bez předchozího upozornění) změn v představeném sortimentu v rozsahu technických parametrů a specifikace výrobků. Položky představené v tomto katalogu se mohou ve skutečnosti odlišovat od vzoru zachyceného na fotografiích (především vnějšími vlastnostmi, tedy velikostí, barvou, způsobem balení, počtem předmětů v balení), a také se mohou lišit v oblasti technických parametrů. S ohledem na použitou techniku tisku se barva představeného výrobku může lišit od originálu. GTV Poland nezodpovídá za tiskové chyby ani za jakékoliv škody vzniklé v důsledku používání informací obsažených v této publikaci. Tato publikace je určena pro obchodní partnery GTV Poland.

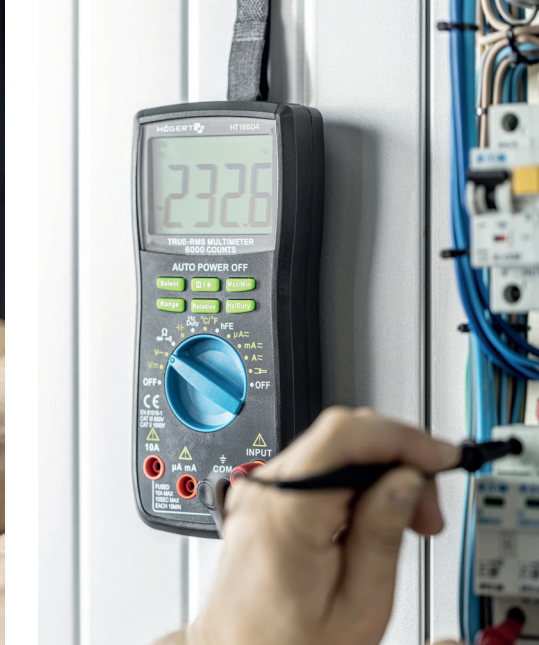

Högert Technik GmbH
Pariser Platz 6a, 10117 Berlin, Germany
Distribution in Poland GTV, Przejazdowa Street 21, 05-800 Pruszków, Poland



GTV Poland sp. z o.o. sp.k.
Przejazdowa 21, 05-800 Pruszków, Poland
+48 22 44 47 500



140073, Московская область, город Люберцы, рабочий поселок
Томилино, микрорайон Птицефабрика, литер 7А
+7 495 640 15 88



GTV Croatia d.o.o.
Kovinska 4s, 10000 Zagreb, Hrvatska
+385 1 798 8089



GTV Czech Distribution s.r.o.
CTPark Ostrava, Na Rovince 879, 720 00 Ostrava Hrabová
+420 591 160 091



GTV España Herrajes, E Iluminación, S.L.,
Avenida Aragón 308, 46021 Valencia, Spain
+34 960 468 666

www.hoegert.com

Follow us on:

